

TSC8M191CS

CS	Návod k použití Chladnička s mrazničkou	3
SK	Návod na používanie Chladnička s mrazničkou	22

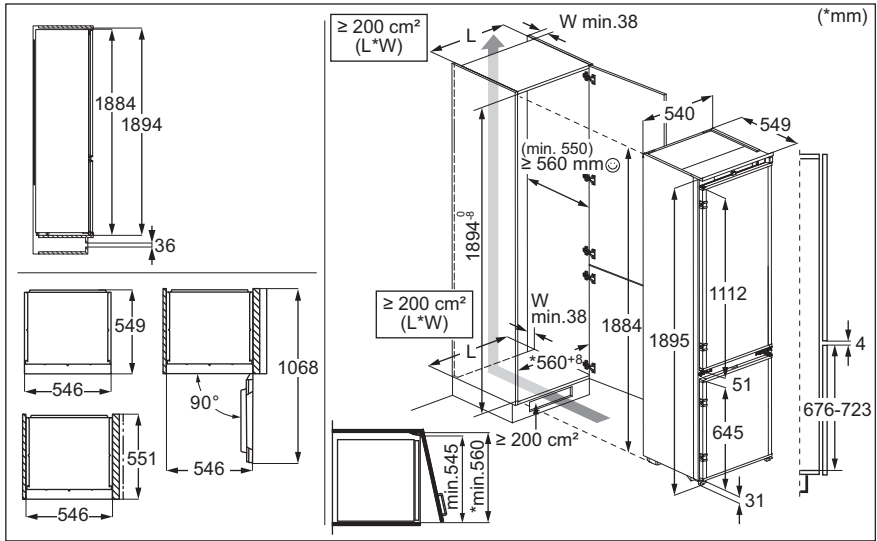

INSTALACE / INŠTALÁCIA



HLUK / ZVUKY

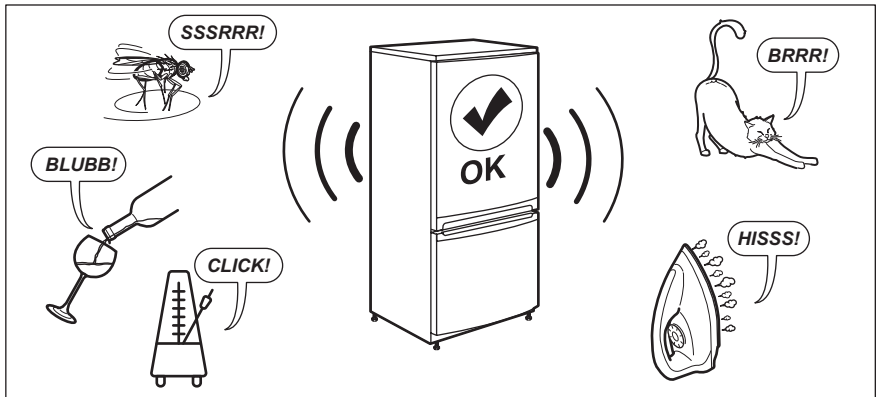

Vítá vás AEG! Děkujeme vám, že jste si vybrali náš spotřebič.



Rady k používání, brožury, poradce při potížích a informace o servisu a opravách získáte na:

www.aeg.com/support

Změny vyhrazeny.

OBSAH

1. BEZPEČNOSTNÍ INFORMACE.....	3
2. BEZPEČNOSTNÍ POKYNY	5
3. OVLÁDACÍ PANEL.....	7
4. DENNÍ POUŽÍVÁNÍ.....	11
5. TIPY A RADY.....	14
6. ČIŠTĚNÍ A ÚDRŽBA.....	16
7. ODSTRAŇOVÁNÍ ZÁVAD.....	18
8. TECHNICKÉ ÚDAJE.....	20
9. INFORMACE PRO ZKUŠEBNY.....	21
10. POZNÁMKY K OCHRANĚ ŽIVOTNÍHO PROSTŘEDÍ.....	21

1. ⚠ BEZPEČNOSTNÍ INFORMACE

Tento návod si pečlivě přečtěte ještě před instalací spotřebiče a jeho prvním použitím. Výrobce nenes odpovědnost za žádný úraz ani škodu v důsledku nesprávné instalace nebo použití. Návod k použití vždy uchovávejte na bezpečném a přístupném místě pro jeho budoucí použití.

1.1 Bezpečnost dětí a postižených osob

- Tento spotřebič smí používat děti starší osmi let nebo osoby se sníženými fyzickými, smyslovými nebo duševními schopnostmi nebo osoby bez patřičných zkušeností a znalostí, pouze pokud tak činí pod dozorem nebo obdrželi instrukce týkající se bezpečného provozu spotřebiče, a pokud rozumí rizikům spojeným s provozem spotřebiče. Děti ve věku od tří do osmi let a osoby s velmi rozsáhlým a těžkým zdravotním postižením mohou tento spotřebič plnit a vyprazdňovat, pokud byly náležitě poučeny. Děti mladší tří let bez stálého dozoru držte z dosahu spotřebiče.
- Zabraňte dětem, aby si hrály se spotřebičem .

- Čištění a užitelskou údržbu spotřebiče by neměly provádět děti bez dozoru.
- Všechny obaly uschovejte mimo dosah dětí a řádně je zlikvidujte.

1.2 Všeobecné bezpečnostní informace

- Tento spotřebič je určen pouze k uchovávání potravin a nápojů.
- Tento spotřebič je určen k použití v běžném domácím použití.
- Tento spotřebič lze používat v kancelářích, hotelových pokojích, motelech, agropenzionech a v podobných ubytovacích zařízeních, kde využití nepřesahuje (průměrnou) úroveň využití v domácnosti.
- Aby se zabránilo kontaminaci potravin, řiďte se následujícími pokyny:
 - neotevírejte dveře na delší dobu;
 - pravidelně čistěte povrchy, které mohou přijít do styku s potravinami a přístupnými vypouštěcími systémy;
 - syrové maso a ryby uchovávejte v chladničce ve vhodných nádobách, aby nepřišly navzájem do styku nebo nekapaly na jiné potraviny.
- VAROVÁNÍ: Ve skříni spotřebiče nebo ve vestavěné konstrukci udržujte větrací otvory volně průchodné.
- VAROVÁNÍ: K urychlení odmrazování nepoužívejte mechanické ani jiné pomocné prostředky, které nejsou doporučeny výrobcem.
- VAROVÁNÍ: Nepoškoďte chladicí okruh.
- VAROVÁNÍ: V oddílech spotřebiče pro uložení potravin nepoužívejte elektrické přístroje, pokud se nejedná o typ doporučený výrobcem.
- K čištění spotřebiče nepoužívejte proud vody ani páru.
- Spotřebič čistěte vlhkým měkkým hadrem. Používejte pouze neutrální mycí prostředky. Nepoužívejte prostředky s drsnými částicemi, drátěnky, rozpouštědla nebo kovové předměty.

- Pokud necháte spotřebič prázdný na delší dobu, vypněte jej, odmrazte, vyčistěte, vysušte a nechte dveře otevřené, abyste zabránili vzniku plísní ve spotřebiči.
- Ve spotřebiči neuchovávejte výbušné směsi, jako např. aerosolové spreje s hořlavým hnacím plynem.
- Jestliže je poškozený napájecí kabel, smí jej vyměnit pouze výrobce, autorizované servisní středisko nebo osoba s podobnou příslušnou kvalifikací, aby se předešlo rizikům.

2. BEZPEČNOSTNÍ POKYNY

2.1 Instalace

VAROVÁNÍ!

Tento spotřebič smí instalovat jen kvalifikovaná osoba.

- Odstraňte veškerý obalový materiál.
- Poškozený spotřebič neinstalujte ani nepoužívejte.
- Z důvodu bezpečnosti spotřebič nepoužívejte, dokud není nainstalován do vestavné konstrukce.
- Postupujte podle samostatných pokynů pro instalaci spotřebiče a změnu směru otevírání dveří, které jsou k dispozici na našich webových stránkách.
- Při přemísťování spotřebiče buďte vždy opatrní, protože je těžký. Vždy používejte ochranné rukavice a uzavřenou obuv.
- Přesvědčte se, že vzduch může okolo spotřebiče proudit.
- Při první instalaci nebo změně směru otevírání dveří počkejte alespoň čtyři hodiny, než spotřebič připojíte k napájení. To umožní oleji natéct zpět do kompresoru.
- Před každou činností na spotřebiči (např. změna směru otevírání dveří) vytáhněte zástrčku ze sítě zásuvky.
- Neinstalujte spotřebič v blízkosti topidel, sporáků, trub či varných desek, pokud není v instalačních pokynech uvedeno jinak.
- Nevystavujte spotřebič dešti.
- Spotřebič neinstalujte tam, kde bude vystaven přímému slunečnímu svitu.

- Neinstalujte spotřebič v příliš vlhkých či příliš chladných místech.
- Při přemísťování spotřebiče jej nadzdvihněte za přední okraj, abyste zabránili poškrábání podlahy.
- Při změně směru otevírání dveří spotřebiče chraňte podlahu před poškrábáním.
- Spotřebič obsahuje sáček pohlcovače vlhkosti. Nejde o hračku. Nejde o poživatinu. Okamžitě zlikvidujte.

2.2 Připojení k elektrické síti

VAROVÁNÍ!

Hrozí nebezpečí požáru nebo úrazu elektrickým proudem.

VAROVÁNÍ!

Při instalaci spotřebiče se ujistěte, že není napájecí kabel nikde zachycený či poškozený.

VAROVÁNÍ!

Nepoužívejte rozbočovací zástrčky ani prodlužovací kabely.

- Zkontrolujte, zda údaje na typovém štítku souhlasí s parametry elektrické sítě.
- Spotřebič musí být uzemněn.
- Vždy používejte správně instalovanou síťovou zásuvku s ochranou proti úrazu elektrickým proudem.
- Pokud domácí elektrická zásuvka není uzemněná, připojte spotřebič k samostatnému uzemnění v souladu s

platnými předpisy a poraďte se s kvalifikovaným elektrikářem.

- Dbejte na to, abyste nepoškodili elektrické součásti (např. síťové zástrčky, síťový kabel, kompresor). Potřebujete-li vyměnit elektrické součásti, obraťte na autorizované servisní středisko nebo elektrikáře.
- Napájecí kabel musí zůstat pod úrovní síťové zástrčky.
- Síťovou zástrčku zapojte do síťové zásuvky až na konci instalace spotřebiče. Po instalaci musí zůstat síťová zástrčka nadále dostupná.
- Neodpojujte spotřebič ze zásuvky tahem za kabel. Vždy tahejte za zástrčku.

2.3 Použijte

VAROVÁNÍ!

Hrozí nebezpečí zranění, popálení, úrazu elektrickým proudem nebo požáru.



Spotřebič obsahuje hořlavý plyn isobutan (R600a) - zemní plyn, který je dobře snášen životním prostředím. Dbejte na to, abyste nepoškodili chladicí okruh obsahující isobutan.

- Neměňte technické parametry spotřebiče.
- Jakékoli použití vestavěného produktu jako volně stojícího je přísně zakázáno.
- Tento spotřebič je určen k použití při okolní teplotě od 10°C do 43°C. Uvedený teplotní rozsah zaručuje správný provoz spotřebiče.
- Do spotřebiče nekládejte elektrické přístroje (např. výrobky zmrzliny), pokud nejsou schváleny výrobcem.
- Pokud dojde k poškození chladicího okruhu, ujistěte se, že v místnosti nejsou žádné plameny ani zdroje vznícení. Místnost vyvětrejte.
- Zabraňte kontaktu horkých předmětů s plastovými částmi spotřebiče.
- Do mrazicího oddílu nekládejte nealkoholické nápoje. Vytvářely by tlak na zásobník nápoje.
- Ve spotřebiči neskladujte hořlavé plyny a kapaliny.

- Do spotřebiče, do jeho blízkosti nebo na spotřebič neumísťujte hořlavé předměty nebo předměty nasáklé hořlavinami.
- Nedotýkejte se kompresoru ani kondenzátoru. Jsou horké.
- Předměty z mrazicího oddílu nevynávejte ani se jich nedotýkejte, máte-li mokré či vlhké ruce.
- Rozmražené potraviny znovu nezmrazujte.
- Dodržujte skladovací pokyny uvedené na balení mražených potravin.
- Potraviny před vložením do mrazicího oddílu zabalte do jakéhokoli vhodného materiálu pro kontakt s potravinami.
- Ukládejte potraviny tak, aby se nedotýkaly vnitřních stěn přihrádek spotřebiče.

2.4 Vnitřní osvětlení

VAROVÁNÍ!

Nebezpečí úrazu elektrickým proudem.

- Výrobek obsahuje jeden nebo více světelných zdrojů s třídou energetické účinnosti G.
- Pokud jde o žárovku (žárovky) v tomto spotřebiči a samostatně prodávané náhradní žárovky: Tyto žárovky jsou navrženy tak, aby odolaly extrémním fyzickým podmínkám v domácích spotřebičích, ať už jde o teplotu, vibrace či vlhkost, nebo jsou určeny k signalizaci informací o provozním stavu spotřebiče. Nejsou určeny k použití v jiných spotřebičích a nejsou vhodné k osvětlení místností v domácnosti.

2.5 Čištění a údržba

VAROVÁNÍ!

Hrozí nebezpečí poranění nebo poškození spotřebiče.

- Před údržbou spotřebič vždy vypněte a vytáhněte síťovou zástrčku ze zásuvky.
- V chladicí jednotce spotřebiče jsou obsaženy uhlovodíky. Údržba a doplnění jednotky smí provádět pouze kvalifikovaná osoba.

2.6 Servis

- Je-li nutná oprava spotřebiče, obraťte se na autorizované servisní středisko. Používejte pouze originální náhradní díly.
- Upozorňujeme, že opravy svépomocí a neprofesionální opravy mohou mít bezpečnostní následky a mohou zneplatnit záruku.
- Následující náhradní díly budou dostupné minimálně 7 let od ukončení výroby tohoto modelu: termostaty, snímače teploty, desky s tištěnými obvody, zdroje osvětlení, dveřní kliky, dveřní závěsy, nádoby a koše. Těsnění dveří budou dostupná minimálně 10 let od ukončení výroby tohoto modelu. Ve vaší zemi může být doba dostupnosti delší. Další informace naleznete na našich webových stránkách.
- Upozorňujeme, že některé z těchto náhradních dílů jsou dostupné pouze

profesionálním opravářům a že ne všechny díly jsou vhodné pro všechny modely.

2.7 Likvidace

⚠ VAROVÁNÍ!

Hrozí nebezpečí úrazu či udušení.

- Odpojte spotřebič od elektrické sítě.
- Odřízněte a vyhodte síťový kabel.
- Odstraňte dveře, abyste zabránili uvěznění dětí a domácích zvířat ve spotřebiči.
- Chladicí okruh a izolační materiály tohoto spotřebiče neškodí ozonové vrstvě.
- Izolační pěna obsahuje hořlavé plyny. Pro informace ohledně správné likvidace spotřebiče se obraťte na místní úřady.
- Nepoškozujte část chladicí jednotky, která se nachází blízko výměníku tepla.

3. OVLÁDACÍ PANEL

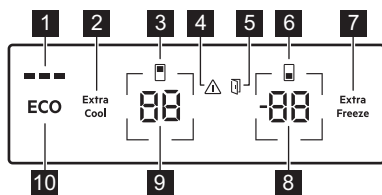

- 1 Ukazatel ECOMETER
- 2 Tlačítko / ukazatel Extra Cool
- 3 Ukazatel chladicího oddílu
- 4 Ukazatel výstrahy
- 5 Ukazatel výstrahy otevřených dveří
- 6 Ukazatel mrazicího oddílu
- 7 Tlačítko / ukazatel Extra Freeze
- 8 Tlačítko / ukazatel teploty mrazničky
- 9 Tlačítko / ukazatel teploty chladničky
- 10 Tlačítko ECO

3.1 Zapnutí/vypnutí

Zapnutí

Připojte zástrčku do zásuvky.

Chcete-li zvolit jinou nastavenou teplotu, postupujte podle pokynů v části „Regulace teploty“.

Pokud se na displeji zobrazí **dE on**, postupujte podle pokynů v „Odstraňování závad“.

Pro nastavení teploty vypněte funkci

1. Současně stiskněte a podržte tlačítko teploty chladničky a tlačítko teploty mrazničky po dobu 5 sek.

Na displeji bliká **OF**.

2. Když se na displeji zobrazí **OF**, odpojte zástrčku napájecího kabelu ze síťové zásuvky.

3.2 Regulace teploty

Teplotní rozsah se u mrazničky může lišit od -15°C do -24°C (doporučeno -18°C) a od 2°C do 8°C pro chladničku (doporučeno 4°C).

Stisknutím tlačítek teploty nastavte teplotu spotřebiče.

Zapnutím ECO funkce nastavte doporučenou teplotu. Viz část „ECO funkce“.

Ukazatele teploty zobrazují nastavenou teplotu.



Nastavené teploty bude dosaženo do 24 h.
Po výpadku napájení spotřebič obnoví nastavenou teplotu.

3.3 Vypnutí a zapnutí chladicího oddílu

Vypnutí:

1. Stiskněte a podržte tlačítko teploty chladničky po dobu 5 sek. Na displeji bliká .
2. Po vypnutí chladicího oddílu se na displeji zobrazí .

Zapnutí:

1. Stiskněte a podržte tlačítko teploty chladničky po dobu 5 sek. Na displeji bliká .
2. Zapne se chladicí oddíl a obnoví se předchozí nastavená teplota.

3.4 Zapnutí a vypnutí mrazicího oddílu

Vypnutí:

1. Stiskněte a podržte tlačítko teploty mrazničky na 5 sek. Na displeji bliká .
2. Po vypnutí mrazicího oddílu se na displeji zobrazí .

Zapnutí:

1. Stiskněte a podržte tlačítko teploty mrazničky na 5 sek. Na displeji bliká .
2. Zapne se mrazicí oddíl a obnoví se předchozí nastavená teplota.

3.5 MultiSwitch

Tato funkce umožňuje přeměnit mrazicí oddíl na chladničku.



Před zapnutím funkce MultiSwitch vyjměte zmrazené potraviny z oddílu mrazničky.

Přeměna oddílu:

1. Opakovaně stiskněte tlačítko teploty mrazničky, dokud se displej nezačne blikat - -.
2. Během následujících 7 sek stiskněte - - . Pokud během této doby nestisknete tlačítko, oddíl mrazničky se nepřemění zpět na chladničku.
3. Ukazatel teploty mrazničky zobrazuje teplotu v oddílu MultiSwitch (4°C).



Než oddíl MultiSwitch začnete používat, vyčkejte 24 h.

Když je funkce MultiSwitch zapnutá, funkce Výstraha vysoké teploty je vypnutá a není možné funkci Extra Freeze zapnout.

Funkce MultiSwitch se vypne, když vypnete spotřebič nebo když vypnete přeměněný oddíl.

Funkce MultiSwitch se obnoví po obnovení napájení po výpadku napájení.



Před vypnutím funkce MultiSwitch vyjměte potraviny z oddílu MultiSwitch.

Postup přeměny oddílu MultiSwitch zpět:

1. Stiskněte tlačítko teploty mrazničky, dokud - - nezačne blikat.
2. Během následujících 7 sek stiskněte - - . Pokud během této doby nestisknete tlačítko MultiSwitch, oddíl se nepřemění zpět na mrazničku.
3. Ukazatel teploty mrazničky zobrazuje teplotu mrazicího oddílu.



Oddíl MultiSwitch dosáhne nastavené teploty po 24 h. Před použitím vyčkejte, dokud oddíl MultiSwitch nedosáhne nastavené teploty.

Výstraha vysoké teploty se znovu spustí 1 h po vypnutí funkce MultiSwitch.

3.6 ECO funkce

Funkce ECO nastaví optimální teplotu, aby se zajistilo uchování potravin při minimální spotřebě energie.

1. Funkci zapnete stisknutím tlačítka ECO. Teplota chladničky je nastavena na +4 °C a teplota mrazničky na -18 °C.

2. Funkci vypnete opětovným stisknutím ECO tlačítka nebo volbou jiného nastavení teploty (viz „Regulace teploty“).

Po vypnutí funkce ECO je teplota chladničky nastavena na +2 °C a teplota mrazničky na -20 °C.



Zapnutí ECO vypne funkci Extra Cool a Extra Freeze.



Ukazatel ECOMETER ukazuje aktuální spotřebu energie spotřebiče. Tři plně osvětlené pruhy signalizují energeticky nejúspornější nastavení.

3.7 Funkce Extra Cool

Tato funkce vám umožňuje rychle chladit velká množství teplých potravin, aniž by docházelo k ohřívání již uložených potravin v chladicím oddílu.

Funkci zapnete stisknutím tlačítka Extra Cool.

Rozsvítí se ukazatel Extra Cool. Když je funkce Extra Cool zapnutá, ventilátor může pracovat automaticky.

Funkce se automaticky vypne za přibližně 6 h. Jakmile je funkce vypnutá, ukazatel Extra Cool zhasne.

Stisknutím tlačítka Extra Cool vypnete funkci Extra Cool před jejím automatickým ukončením.



Chcete-li nastavit jinou teplotu chladničky, vypněte funkci Extra Cool.

3.8 Funkce Extra Freeze

Funkce Extra Freeze se používá k předmražení a následnému rychlému zmražení v mrazicím oddíle. Tato funkce urychluje zmrazování čerstvých potravin a chrání již uložené potraviny před ohřátím.



Chcete-li zmrazit čerstvé potraviny, zapněte funkci Extra Freeze minimálně 24 h před vložením potravin k dokončení předmražení.

Tuto funkci zapnete stisknutím tlačítka Extra Freeze.

Rozsvítí se ukazatel Extra Freeze. Funkce Extra Freeze se automaticky vypne po maximálně 52 h.

Stisknutím tlačítka Extra Freeze vypnete funkci před jejím automatickým ukončením.

3.9 Výstraha vysoké teploty

Když dojde ke zvýšení teploty v mrazicím oddílu, bliká ukazatel výstrahy, ukazatel teploty mrazničky se rozsvítí a začne blikat H ° a rozezní se zvuková výstraha.

Alarm vypnete stisknutím libovolného tlačítka.

Ukazatel výstrahy a zvuková výstraha se vypnou. Ukazatel teploty mrazničky zobrazí H ° na 5 sek, než znovu indikuje teplotu mrazničky.



Výstraha se zopakuje 1 h po deaktivaci, dokud se neobnoví normální podmínky. Pokud nestisknete žádné tlačítko, zvuková výstraha se automaticky vypne zhruba po 1h.

3.10 Výstraha otevřených dveří

Pokud jsou dveře chladničky ponechány otevřené po dobu 5 min nebo pokud jsou dveře mrazničky ponechány otevřené po dobu 80 sek, rozsvítí se ukazatel výstrahy otevřených dveří a rozezní se zvuková výstraha.

Výstraha se ukončí po zavření dveří. Stisknutím libovolného tlačítka vypnete zvukovou signalizaci.



Pokud nestisknete žádné tlačítko, zvuková výstraha se automaticky vypne zhruba po 1 hodinu.

3.11 Režim nastavení

Režim nastavení umožňuje zapnout nebo vypnout ukazatel ECOMETER, režim Rest, režim Sabbath, resetovat spotřebič do tovární nastavení a změnit jednotky teploty z °C na °F.:

Aktivace režimu nastavení

1. Stiskněte a podržte tlačítko ECO po dobu přibližně 3 sek. Na displeji bliká **SE EE**.
2. Po zapnutí režimu nastavení se na displeji zobrazí **PE On**.

Chcete-li vypnout režim nastavení, stiskněte a podržte tlačítko ECO po dobu přibližně 3 sek.

Režim nastavení se vypne, pokud nepoužijete ovládací panel po dobu 60 sek.

Navigace v režimu Nastavení

Parametr změňte klepnutím na tlačítko teploty chladničky. Hodnotu parametru změňte klepnutím na tlačítko teploty mrazničky.

Displej	Výchozí parametry
PE On	Ukazatel ECOMETER
ES On	Zvuk tlačítek
CF °C	Jednotky teploty
Sb OF	Režim Sabbath
r-n OF	Režim Rest
F5 03	Tovární nastavení

ECOMETER kontrolka

Chcete-li zapnout nebo vypnout ECOMETER :

1. Aktivace režimu nastavení:

2. Klepněte na **On** dokud se na displeji nezobrazí ukazatel ECOMETER Zapnuto **On** nebo ukazatel Vypnuto **OF**.
3. Ukončení režimu nastavení.

Zvuk tlačítek

Pro zapnutí nebo vypnutí zvuku tlačítek:

1. Aktivace režimu nastavení:
2. Klepněte na **PE** dokud se na displeji nezobrazí **ES**. Klepnutím na **On** zvuky zapnete nebo vypnete. Indikátor se změní na **On** pro zapnuté nebo **OF** pro vypnuté zvuky.
3. Ukončení režimu nastavení.

Jednotky teploty

Pro změnu jednotky teploty:

1. Aktivace režimu nastavení:
2. Klepejte na **PE**, dokud na displeji nevidíte **CF** a **°C**. Klepnutím na ukazatel zobrazující jednotku zvolte **°C** pro stupně Celsia a **°F** pro stupně Fahrenheita.
3. Ukončení režimu nastavení.

Rest režim

Režim Rest zajišťuje uchování potravin a zároveň minimalizuje spotřebu energie v době, kdy spotřebič není v provozu.

Zapnutí režimu Rest:

1. Aktivace režimu nastavení:
2. Klepněte na **PE**, dokud se na displeji nezobrazí **r-n** a **OF**. Klepnutím na **OF** režim Rest zapnete, nebo vypnete. Ukazatel se změní na **On** pro zapnutý nebo **OF** vypnutý režim Rest.
3. Ukončení režimu nastavení.

Po 3 dnech bez interakce se spotřebičem se aktivuje režim Rest a automaticky se vypne po jakékoli interakci se spotřebičem. Po obnovení napájení po výpadku proudu zůstane aktivní.

Sabbath režim

Režim Sabbath během náboženských svátků deaktivuje následující funkce:

- všechna tlačítka mimo kombinaci tlačítek potřebnou k vypnutí režimu,
- zvuk, kromě Výstraha vysoké teploty
- ukazatele výstrahy kromě Výstraha vysoké teploty.

Zapnutí režimu Sabbath:

1. Aktivace režimu nastavení:
2. Klepněte na **PE**, dokud se na displeji nezobrazí **Sb** a **OF**. Klepnutím na **OF** režim Sabbath zapnete, nebo vypnete. Ukazatel se změní na **On** pro zapnutý nebo **OF** vypnutý režim Sabbath.
3. Ukončení režimu nastavení.

Po zapnutí režimu Sabbath se na displeji zobrazí ukazatel ECO a **Sb**. Přístup k jakémukoli jinému nastavení je zablokován.

Stisknutím a podržením tlačítka ECO po dobu přibližně 3 sek režim Sabbath vypnete.

Tovární nastavení

Tato funkce obnoví všechna nastavení na výchozí tovární nastavení. Pro obnovení výchozího továrního nastavení:

1. Aktivace režimu nastavení:
2. Klepněte na **PE**, dokud se na displeji nezobrazí **FS** a **03**. Klepněte na **03**, dokud se na displeji nezobrazí **On**. **On** se změní na blikající **FS** a poté na nepřerušované **03**, což znamená, že jsou obnovena tovární nastavení.
3. Ukončení režimu nastavení.

4. DENNÍ POUŽÍVÁNÍ

4.1 Umístění dveřních polic

Drážky ve dveřích umožňují měnit uspořádání polic.

Přemístění dveřních polic/příhrádek:

1. Polici/příhrádku posuňte ve směru šipek.
2. Umístěte polici/příhrádku do požadované polohy a opatrně ji zasuňte do drážky.

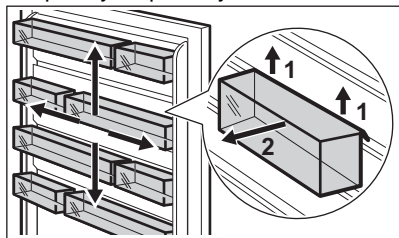

4.2 Přemístitelné police

Stěny chladničky jsou vybaveny drážkami. Polohu polic můžete změnit.

Spotřebič je vybaven flexibilní polici. Přední polovinu police lze umístit pod druhou polovinu:

1. Přední polovinu vyjímejte opatrně.
2. Vsuňte ji do spodní kolejničky a pod druhou polovinu.

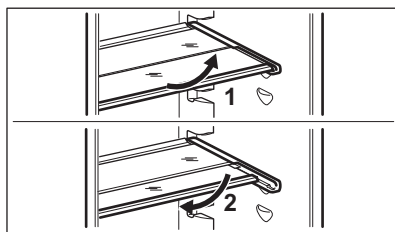

Skleněná police nad zásuvkou na zeleninu musí ale vždy zůstat na svém místě k zajištění správného oběhu vzduchu.

4.3 Zásuvka GreenZone

Ve spodní části chladicího oddílu je vytahovací zásuvka.

Skleněná police příhrádky GreenZone je vybavena zařízením, které reguluje její utěsnění a zajišťuje optimální vlhkost uvnitř zásuvky.

4.4 Vyjmutí zásuvky GreenZone

1. Vyprázdněte zásuvku.

2. Vytáhněte zásuvku z chladničky.

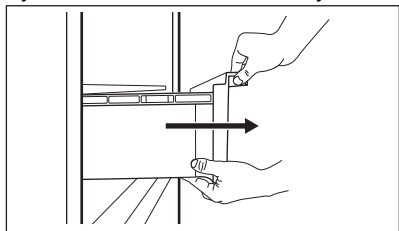

3. Nadzvedněte přední část zásuvky.
4. Zásuvku nadzvedněte a zároveň vytáhněte.

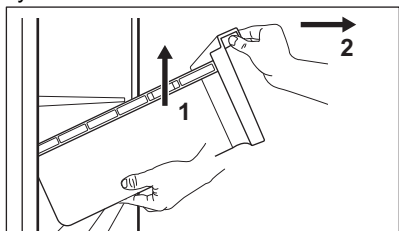

4.5 Vyjmutí zásuvky ExtraChill

Nad zásuvkou GreenZone se nachází zásuvka.

Chcete-li vyjmout zásuvku:

1. Vytáhněte zásuvku z chladničky.

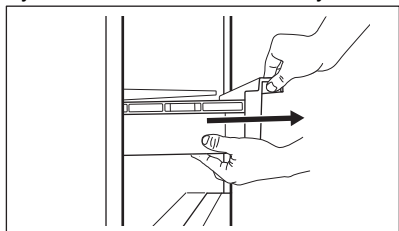

2. Nadzvedněte přední část zásuvky.

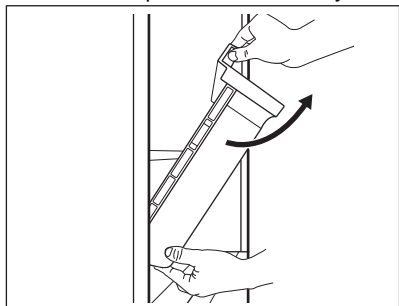

3. Zásuvku nadzvedněte, otočte a vytáhněte ze spotřebiče.

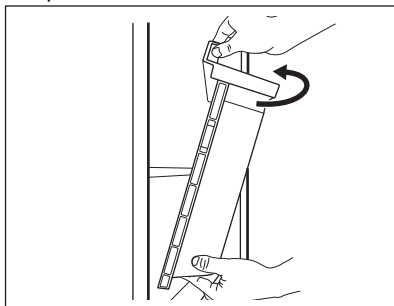

4.6 Odstranění skleněného krytu zásuvek

1. Odjistěte boční úchyt z obou stran současně.

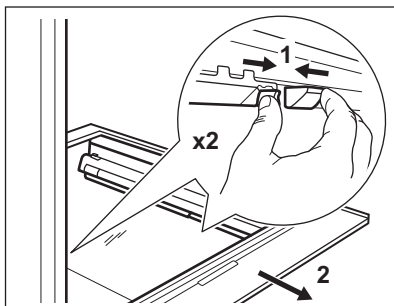

2. Vytáhněte podpěru skleněné police směrem k sobě.

4.7 Regulace vlhkosti

Skleněná police zásuvky GreenZone je vybavena zařízením, které zajišťuje optimální vlhkost uvnitř zásuvky.



Na zařízení na regulaci vlhkosti nepokládejte žádné potraviny.

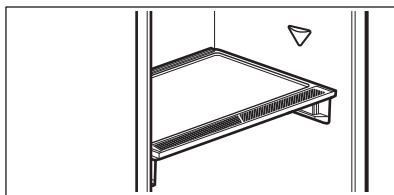

Pokyny pro vyjmutí zařízení pro regulaci vlhkosti:

1. Otevřete zásuvku pod skleněnou polici a vytáhněte kryt.

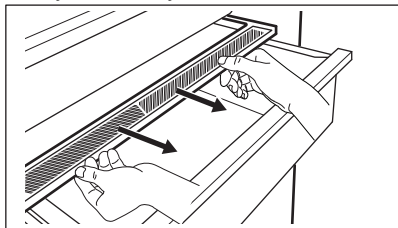

2. Chcete-li vyměnit bílou membránu zařízení, uchopte zařízení uprostřed a zatažením za kryt oddělte membránu od krytu.

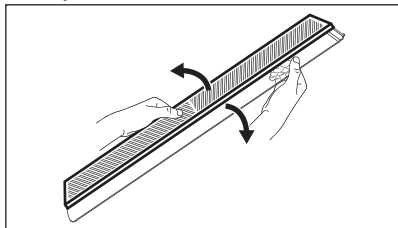

3. Zatláče okraj nové membrány do krytu.

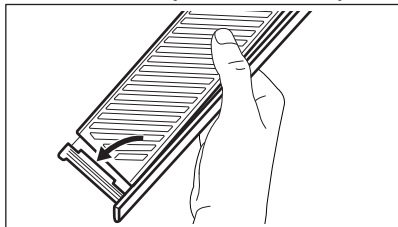

4. Zařízení pro regulaci vlhkosti připevněte zpět na zásuvku.

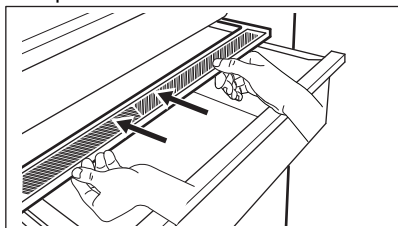

V zásuvce GreenZone může dojít ke kondenzaci. Odstraňte ji měkkým hadříkem.

4.8 MULTIFLOW

Chladicí oddíl je vybaven ventilátorem MULTIFLOW, který umožňuje rychlé a efektivní chlazení potravin a udržuje v oddílu rovnoměrnou teplotu.

Ventilátor se zapíná automaticky a funguje pouze se zavřenými dveřmi.

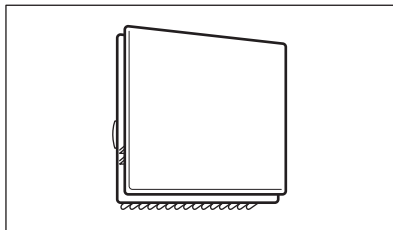

Nezakrývejte větrací otvory.

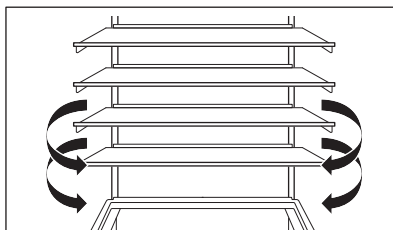

Neodstraňujte panel MULTIFLOW. Pokyny k čištění naleznete v kapitole „Čištění a údržba“.

4.9 Filtr CleanAir+

Ve spotřebiči může být CleanAir+ uhlíkový filtr dodaný výrobcem.

Uhlíkový filtr odstraňuje pachy ze vzduchu cirkulujícího v chladicím oddílu a zlepšuje kvalitu uchovávání.

Filtr a jeho plastové pouzdro se dodává v plastovém sáčku (pokyny k instalaci

naleznete v sekci „Instalace a výměna filtru CleanAir+“ v kapitole „Čištění a údržba“).

4.10 Bottle Stop

Toto příslušenství zabraňuje kutálení lahví nebo plechovek. Lahvičky nebo plechovky skladujte na sobě.

Toto příslušenství nevyžaduje žádnou montáž ani nástroje. Při ukládání lahví umístěte příslušenství silikonovým podstavcem směrem dolů.



Uchovávejte maximálně 10 kg lahví a/ nebo plechovek různých velikostí maximálně ve dvou řadách, jak je znázorněno na obrázku.

Skladujte pouze uzavřené láhve nebo plechovky, umístěte je hrdlem/otvorem dopředu.



Nevkládejte rozbalené potraviny do přímého kontaktu s příslušenstvím.

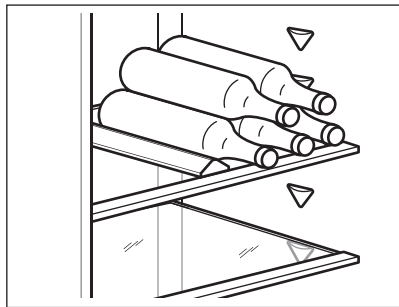

4.11 Zmrazování čerstvých potravin

Mrazicí oddíl použijte pro zmrazování čerstvých potravin a pro dlouhodobé uložení zmrazených a hluboce zmrazených potravin.

Funkci Extra Freeze zapněte minimálně 24 h před uložením zmrazovaných potravin do mrazicího oddílu.

Čerstvé potraviny uchovávejte rovnoměrně rozložené v prvním oddílu nebo zásuvce odshora.

Nepřekračujte maximální množství potravin, které lze zmrazit, aniž byste přidali další čerstvé potraviny během 24 h (viz typový štítek).

Když je zmrazování potravin dokončeno, spotřebič se automaticky vrátí na předchozí nastavenou teplotu (viz „Funkce Extra Freeze“).

Další informace viz „Tipy pro zmrazování“.

4.12 Skladování mražených potravin

Po prvním spuštění spotřebiče nebo po jeho dlouhodobé odstávce aktivujte funkci Extra Freeze alespoň 3 h před vložením potravin do mrazicího oddílu.

Chcete-li uložit velké množství potravin, vyjměte zásuvky a uložte potraviny přímo na police, minimálně 15 mm od dvířek.

POZOR!

V případě výpadku proudu trvajícího déle, než je uvedeno na typovém štítku jako „Doba nárůstu teploty“, je nutné rozmrazené potraviny ihned spotřebovat. Viz část „Výstraha vysoké teploty“.

4.13 Výroba kostek ledu

Spotřebič je vybaven jednou nebo více miskami na výrobu kostek ledu.



K vyjímání tvořítek z mrazničky nepoužívejte kovové nástroje.

5. TIPY A RADY

5.1 Tipy pro úsporu energie

- Mraznička: Původní konfigurace zajišťuje nejúčinnější využití energie.

- Chladnička: Konfigurace s rovnoměrně rozloženými zásuvkami ve spodní části spotřebiče a policemi zajišťuje to nejúspornější využití energie. Poloha

dveřních košů neovlivňuje spotřebu energie.

- Neotvírejte často dveře ani je nenechávejte otevřené déle, než je nutné.
- Mraznička: Čím chladnější nastavení teploty, tím vyšší spotřeba energie.
- Chladnička: Nenastavujte příliš vysokou teplotu, pokud to nevyžadují vlastnosti potravin.
- Jestliže je okolní teplota vysoká, regulátor teploty je nastaven na chladnější teplotu a spotřebič je zcela zaplněný, může kompresor běžet nepřetržitě a způsobit, že se na výparníku tvoří námraza nebo led. V takovém případě nastavte regulátor teploty na vyšší teplotu, abyste umožnili automatické odmrazování.
- Nezakrývejte větrací mřížky nebo otvory.
- Ujistěte se, že potraviny uvnitř spotřebiče umožňují cirkulaci vzduchu otvory ve vnitřní zadní části spotřebiče.

5.2 Typy pro zmrazování

- Lahve ani plechovky s tekutinami nezmrazujte, obzvláště nápoje s oxidem uhličitým. Během zmrazování mohou explodovat.
- Do mrazicího oddílu nekládejte horká jídla.
- Čerstvé nezmrazené potraviny neumístujte přímo vedle již zmrazených potravin.
- Abyste se vyvarovali omrzlinám, ledové kostky, ledové tříště ani zmrzliny nejezte ihned poté, co je vyjmete z mrazničky.
- Rozmrazené potraviny znovu nezmrazujte.

5.3 Typy pro skladování mražených potravin

- Oddíl mrazničky je označen značkou .
- Správné nastavení teploty, které zaručuje konzervaci mražených potravin, je teplota -18 °C nebo nižší.
- Vyšší nastavení teploty uvnitř spotřebiče může vést ke kratší době použitelnosti potravin.
- Celý mrazicí oddíl je vhodný k uchování mražených potravin.
- Ponechte kolem potravin dostatek místa, aby mohl volně proudit vzduch.

5.4 Doba použitelnosti potravin v oddílu mrazničky

Druh potravin	Doba použitelnosti (měsíce)
Chléb	3
Ovoce (kromě citrusů)	6 - 12
Zelenina	8 - 10
Zbytky bez masa	1 - 2
Mléčné výrobky:	
Máslo	6 - 9
Měkký sýr (např. mozzarella)	3 - 4
Tvrdý sýr (např. parmazán, čedar)	6
Mořské plody:	
Tučné ryby (např. losos, makrela)	2 - 3
Libové ryby (např. treska, platýs)	4 - 6
Krevety	12
Vyloupané mušle a slávky	3 - 4
Vařené ryby	1 - 2
Maso:	
Drůbež	9 - 12
Hovězí	6 - 12
Vepřové	4 - 6
Jehněčí	6 - 9
Klobása	1 - 2
Šunka	1 - 2
Zbytky s masem	2 - 3

5.5 Typy pro chlazení potravin

- Oddíl pro čerstvé potraviny je označen značkou .
- Správné nastavení teploty, které zaručuje konzervaci čerstvých potravin, je teplota +4 °C nebo nižší.
- Na tekutiny a na potraviny vždy používejte uzavřené nádoby, abyste zabránili šíření vůni a pachů v oddílu.
- Abyste zabránili vzájemné kontaminaci mezi uvařenými a syrovými potravinami, zakryjte uvařené potraviny a oddělte je od syrových.
- Maso zabalte do vhodného obalu a položte na skleněnou polici nad zásuvku na zeleninu.
- Potraviny rozmrazujte uvnitř chladničky.
- Do spotřebiče nekládejte horké potraviny.

- Ovoce a zeleninu očistíte a vložte do vyhrazené zásuvky (zásuvka na zeleninu).
- Exotické ovoce v chladničce neskladujte.
- V chladničce neuchovávejte zeleninu, jako jsou rajčata, brambory, cibule a česnek.

- Lahvičky před vložením do chladničky zavřete.

6. ČIŠTĚNÍ A ÚDRŽBA

⚠ VAROVÁNÍ!

Viz kapitoly o bezpečnosti.

6.1 Čištění vnitřku spotřebiče

Před prvním použitím vyčistěte vnitřek a veškeré příslušenství vlažnou vodou a neutrálním mýdlem a poté osušte.

⚠ POZOR!

Příslušenství a součásti spotřebiče nejsou vhodné pro mytí v myčce nádobí.

⚠ POZOR!

Ovládací panel očistěte vlhkým hadříkem. Nepoužívejte žádné čisticí prostředky. Ovládací panel otřete do sucha měkkým hadříkem.

6.2 Pravidelné čištění

Zařízení pravidelně čistěte:

- Vnitřek a příslušenství omyjte vlažnou vodou a neutrálním mýdlem. Opláchněte je a otřete do sucha.
- Těsnění dvířek pravidelně otírejte.

6.3 Odmrazování chladničky

Odmrazování mrazicího oddílu se provádí automaticky. Vzniklá voda odtéká do zásobníku na kompresoru a odpařuje se. Zásobník nelze vyjmout.

6.4 Odmrazování mrazničky

Mrazicí oddíl je beznamrazový. Když je spotřebič v provozu, není na vnitřních stěnách ani na potravinách žádná námraza.

6.5 Instalace a výměna filtru CleanAir+



Se vzduchovým filtrem manipulujte opatrně, aby nedošlo k poškrábání jeho povrchu. Aby nedošlo k degradaci kvality vzduchového filtru, je filtr se spotřebičem dodáván v plastovém sáčku.

Vzduchový filtr nainstalujte před zapnutím spotřebiče.

1. Otevřete plastové pouzdro a položte skládaný povrch na mřížku tak, aby filtr byl umístěn uvnitř označené oblasti na roštovaném povrchu.

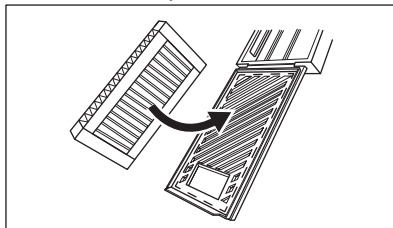

2. Při zavírání plastového krytu přidržte filtr stisknutý, dokud neuslyšíte cvaknutí.

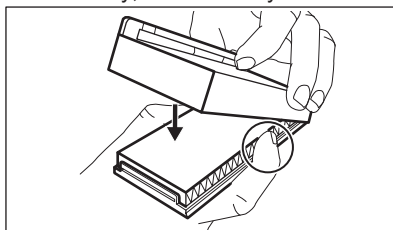

3. Vyjměte horní skleněnou polici z chladicího oddílu. Nasuňte plastový kryt tak, aby se vzduchový filtr nacházel na levé straně skleněné police.

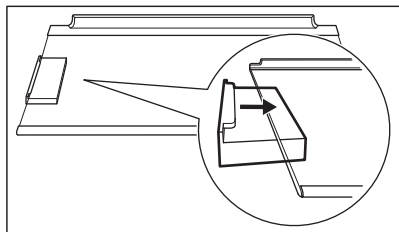

4. Skleněnou polici vložte zpět do chladicího oddílu. Nezasahujte do filtru.

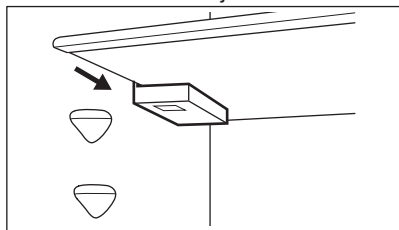

Pokyny pro výměnu vzduchového filtru

1. Otevřete kryt filtru.

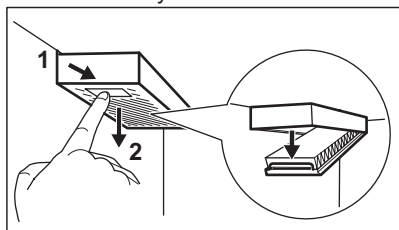

2. Vyjměte použitý vzduchový filtr.
3. Vložte nový vzduchový filtr do pouzdra a zavřete jej.

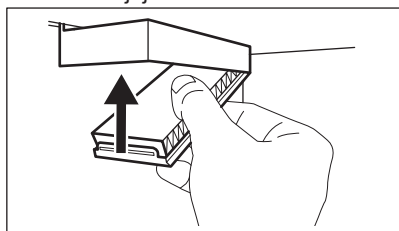

Vzduchový filtr měňte každých 6 měsíců.



Vzduchový filtr je spotřební příslušenství, na které se nevztahuje záruka. Nové vzduchové filtry můžete zakoupit u místního prodejce.

6.6 Vyjmutí plastových drážek CustomFlex

1. Vyjměte všechny koše, box a spony ze dveří.

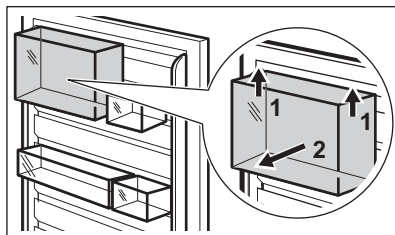

2. Odstraňte horní kolejničku tak, že ji v jejím středu uchopíte a zdvihnete.

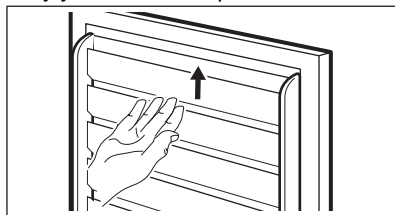

3. Odstraňte ostatní kolejničky jejich posunutím směrem nahoru (představují jeden celek).

Vraťte zpět veškeré vybavení dveří opačným způsobem jejich demontáže.

6.7 Vyřazení spotřebiče z provozu

Jestliže spotřebič nebudete po dlouhou dobu používat, proveďte následná opatření:

1. Odpojte spotřebič od elektrického napájení.
2. Vyjměte všechny potraviny.
3. Vyčistěte spotřebič a veškeré příslušenství.
4. Nechte dvířka otevřená, abyste zabránili vzniku nepříjemných pachů.

7. ODSTRAŇOVÁNÍ ZÁVAD





VAROVÁNÍ!

Viz kapitoly o bezpečnosti.

7.1 Co dělat, když...

Problém	Možná příčina	Řešení
Spotřebič nefunguje.	Spotřebič je vypnutý.	Zapněte spotřebič.
	Síťová zástrčka není správně připojená do zásuvky.	Správně připojte síťovou zástrčku do zásuvky.
Spotřebič je hlučný.	Zásuvka není pod napětím.	Do zásuvky připojte jiný elektrický spotřebič. Obráťte se na kvalifikovaného elektrikáře.
	Spotřebič není správně podepřen.	Zkontrolujte, zda je spotřebič stabilní.
Je spuštěna zvuková či optická výstraha.	Spotřebič byl zapnut nedávno.	Viz „Výstraha vysoké teploty“ nebo „Výstraha otevřených dvířek“.
	Teplota ve spotřebiči je příliš vysoká.	Viz „Výstraha vysoké teploty“ nebo „Výstraha otevřených dvířek“.
	Dvířka jsou otevřená.	Zavřete dvířka.
Kompresor funguje nepřetržitě.	Teplota není nastavena správně.	Viz kapitola „Ovládací panel“.
	Bylo vloženo příliš mnoho potravin najednou.	Počkejte několik hodin a pak znovu zkontrolujte teplotu.
	Teplota v místnosti je příliš vysoká.	Viz kapitola „Instalace“.
	Potraviny vložené do spotřebiče jsou příliš teplé.	Před uložením nechte potraviny vychladnout na pokojovou teplotu.
	Dvířka nejsou správně zavřená.	Viz část „Zavření dveří“.
	Je zapnutá funkce Extra Freeze.	Viz část „Funkce Extra Freeze“.
Po stisknutí tlačítka „Extra Freeze“ nebo „Extra Cool“ nebo po změně teploty se kompresor nespustí okamžitě.	Je zapnutá funkce Extra Cool.	Viz část „Funkce Extra Cool“.
	Kompresor se spustí po určité době.	Toto je normální jev, který nepředstavuje poruchu spotřebiče.
Dvířka nejsou zarovnaná nebo si překáží s ventilační mřížkou.	Spotřebič není vyrovnaný.	Viz pokyny k instalaci.
Dvířka nelze snadno otevřít.	Pokusili jste se znovu otevřít dvířka ihned po jejich uzavření.	Vyčkejte několik sekund po zavření dvířek, než je znovu otevřete.
Osvětlení nefunguje.	Osvětlení je v pohotovostním režimu.	Zavřete a otevřete dvířka.
	Žárovka je vadná.	Obráťte se na autorizované servisní středisko.

Problém	Možná příčina	Řešení
Ve spotřebiči je příliš mnoho námrazy a ledu.	Dvířka nejsou správně zavřená.	Viz část „Zavření dveří“.
	Těsnění je zdeformované nebo znečištěné.	Viz část „Zavření dveří“.
	Potraviny nejsou správně zabaleny.	Potraviny řádně zabalte.
	Teplota není nastavena správně.	Viz kapitola „Ovládací panel“.
	Spotřebič je zcela naplněný a je nastaven na nejnižší teplotu.	Nastavte vyšší teplotu. Viz kapitola „Ovládací panel“.
Po zadní stěně chladničky teče voda.	Teplota nastavená ve spotřebiči je příliš nízká a okolní teplota je příliš vysoká.	Nastavte vyšší teplotu. Viz kapitola „Ovládací panel“.
	Během automatického rozmrazování se na zadní stěně rozpouští námraza.	To je v pořádku.
Uvnitř chladničky je příliš mnoho kondenzované vody.	Dvířka byla otvírána příliš často.	Dvířka otevírejte jen v případě potřeby.
	Dvířka nejsou zcela dovřená.	Ujistěte se, že jsou dvířka zcela dovřená.
	Uložené potraviny nebyly zabalené.	Před uložením do spotřebiče potraviny zabalte do vhodného obalu.
	Je normální, že v létě a na podzim se může kondenzace tvořit kvůli zvýšené vlhkosti vzduchu a potravin. Chladnička žádnou vlhkost nevytváří. Po uplynutí této doby se vlhkost v chladničce sama sníží.	V létě a na podzim nastavte v chladničce vyšší teplotu (přibližně 6–7 °C).
Na skleněných policích jsou kapky vody.	Uvnitř chladničky je příliš velká vlhkost.	Skleněné police otřete hadříkem, abyste odstranili kapky vody.
Na podlahu teče voda.	Vývod pro vodu vzniklou rozpouštěním není připojen k odpařovací misce nad kompresorem.	Připojte vývod rozpouštěné vody do odpařovací misky.
Teplotu nelze nastavit.	Je zapnutá funkce Extra Freeze nebo funkce Extra Cool.	Ručně vypněte funkci Extra Freeze nebo funkci Extra Cool. Případně vyčkejte, dokud se daná funkce nevyne automaticky. Viz část „Funkce Extra Freeze“ nebo „Funkce Extra Cool“.
Teplota ve spotřebiči je příliš nízká / příliš vysoká.	Teplota není správně nastavena.	Nastavte vyšší/nižší teplotu.
	Dvířka nejsou správně zavřená.	Viz oddíl „Zavření dveří“.
	Pokrm je příliš horký.	Před uložením nechte pokrm vychladnout.
	Bylo vloženo příliš mnoho potravin najednou.	Najednou ukládejte menší množství potravin.

Problém	Možná příčina	Řešení
	Dvířka byla otvírána příliš často.	Dvířka otevírejte jen v případě potřeby.
	Je zapnutá funkce Extra Freeze.	Viz část „Funkce Extra Freeze“.
	Je zapnutá funkce Extra Cool.	Viz část „Funkce Extra Cool“.
	Ve spotřebiči neobíhá chladný vzduch.	Zajistěte oběh studeného vzduchu ve spotřebiči. Viz kapitolu „Tipy a rady“.
 se zobrazí na displeji.	Spotřebič je v režimu Demo.	Stiskněte a podržte tlačítka Extra Cool a ECO po dobu přibližně 10 sek, dokud neuslyšíte 3 krátká pípnutí.
Zobrazí se symbol  a rozsvítí se kontrolka výstrahy.	Problém v komunikaci.	Obraťte se na autorizované servisní středisko. Chladicí systém bude potraviny nadále chladit, ale nebude možné seřídit teplotu.
 nebo  nebo  a aktuální nastavení se zobrazují střídavě po dobu 5 sek a ukazatel výstrahy svítí.	Problém s teplotním snímačem.	Obraťte se na autorizované servisní středisko. Chladicí systém bude potraviny nadále chladit, ale nebude možné seřídit teplotu.



Pokud problém přetrvává, obraťte se na autorizované servisní středisko.

7.2 Výměna žárovky

Ohledně výměny žárovky kontaktujte autorizované servisní středisko.

7.3 Zavření dveří

1. Vyčistěte těsnění dvířek.
2. Pokyny k nastavení dvířek naleznete v pokynech k instalaci.
3. Chcete-li vyměnit vadná těsnění dvířek, obraťte se na autorizované servisní středisko.

8. TECHNICKÉ ÚDAJE

Technické údaje jsou uvedeny na typovém štítku umístěném na vnitřní straně spotřebiče a na energetickém štítku.

QR kód na energetickém štítku dodaném se spotřebičem nabízí internetový odkaz na informace týkající se výkonu spotřebiče v databázi EU EPREL. Uchovejte si energetický štítek pro referenční potřeby s návodem k použití a všemi ostatními dokumenty dodanými s tímto spotřebičem.

Tyto informace lze rovněž nalézt v databázi EPREL prostřednictvím odkazu <https://eprel.ec.europa.eu> a pomocí názvu modelu a výrobního čísla, které naleznete na typovém štítku spotřebiče.

Pro podrobné informace o energetickém štítku viz www.theenergylabel.eu.

9. INFORMACE PRO ZKUŠEBNY

Instalace a příprava tohoto spotřebiče pro jakékoliv ověřování EcoDesign musí vyhovovat normě EN 62552 (EU). Požadavky na větrání, rozměry výklenku a minimální vzdálenosti zadní části od stěn musí

odpovídat hodnotám uvedeným v návodu k použití v kapitole „Instalace“. O další informace včetně plánů plnění požádejte obraťte na výrobce.

10. POZNÁMKY K OCHRANĚ ŽIVOTNÍHO PROSTŘEDÍ

Recyklujte materiály označené symbolem . Obaly vyhod'te do příslušných odpadních kontejnerů k recyklaci. Pomáhejte chránit životní prostředí a lidské zdraví a recyklovat elektrické a elektronické spotřebiče určené k

likvidaci. Spotřebiče označené příslušným symbolem  nelikvidujte spolu s domovním odpadem. Spotřebič odevzdejte v místním sběrném dvoře nebo kontaktujte místní úřad.

Vitajte vo svete AEG! Ďakujeme Vám, že ste si vybrali náš spotrebič.



Rady týkajúce sa používania, brožúry, návody na riešenie problémov a informácie o servise a opravách:
www.aeg.com/support

Vyhradzujeme si právo na zmeny bez predchádzajúceho upozornenia.

OBSAH

1. BEZPEČNOSTNÉ INFORMÁCIE.....	22
2. BEZPEČNOSTNÉ POKYNY.....	24
3. OVLÁDACÍ PANEL.....	26
4. KAŽDODENNÉ POUŽÍVANIE.....	30
5. RADY A TIPY.....	34
6. OŠETROVANIE A ČISTENIE.....	35
7. RIEŠENIE PROBLÉMOV.....	37
8. TECHNICKÉ ÚDAJE.....	40
9. INFORMÁCIE PRE SKÚŠOBNÉ ÚSTAVY.....	40
10. OCHRANA ŽIVOTNÉHO PROSTREDIA.....	41

1. ⚠️ BEZPEČNOSTNÉ INFORMÁCIE

Pred inštaláciou a používaním spotrebiča si pozorne prečítajte priložený návod na používanie. Výrobca nezodpovedá za zranenia ani za škody spôsobené nesprávnou montážou alebo používaním. Tieto pokyny uskladnite na bezpečnom a prístupnom mieste, aby ste do nich mohli v budúcnosti nahliadnuť.

1.1 Bezpečnosť detí a zraniteľných osôb

- Tento spotrebič smú používať deti staršie ako 8 rokov a osoby so zníženou fyzickou, zmyslovou alebo psychickou spôsobilosťou alebo nedostatkom skúseností a znalostí, iba ak sú pod dozorom zodpovednej osoby alebo ak boli zodpovednou osobou poučené o bezpečnom používaní spotrebiča a rozumejú prípadným rizikám. Deti od 3 do 8 rokov smú nakladať spotrebič a vykladať z neho za predpokladu, že boli správne poučené. Deti do 3 rokov nesmú mať prístup k spotrebiču, pokiaľ nie sú pod nepretržitým dohľadom zodpovednej osoby.

- Deti by mali byť pod dozorom, aby sa zabezpečilo, že sa so spotrebičom nebudú hrať.
- Deti nesmú spotrebič bez dozoru čistiť ani vykonávať žiadnu údržbu na spotrebiči.
- Obaly vždy uschovajte mimo dosah detí a náležite ich zlikvidujte.

1.2 Všeobecná bezpečnosť

- Tento spotrebič je určený len na skladovanie potravín a nápojov.
- Tento spotrebič je určený na jedno použitie v domácnosti v interiéri.
- Tento spotrebič sa môže používať v kanceláriách, hotelových hosťovských izbách, izbách s posteľou a raňajkami, v domovoch poľnohospodárskych hostí a iných podobných ubytovacích zariadeniach, ak takéto používanie nepresiahne (priemerné) úrovne používania v domácnosti.
- Aby ste predišli kontaminácii potravín, dodržiavajte nasledovné pokyny:
 - neotvárajte dvierka na dlhšie doby;
 - pravidelne čistite povrchy, ktoré prichádzajú do kontaktu s jedlom a prístupné odtokové systémy;
 - surové mäso a ryby skladujte vo vhodných nádobách v chladničke, aby neboli k kontakte s inými potravinami ani na nich nemohli kvapkať.
- UPOZORNENIE: Vetračné otvory na skrini spotrebiča alebo konštrukcii zabudovateľného spotrebiča musia zostať voľné a nezakryté.
- UPOZORNENIE: Na urýchlenie rozmrazovania nepoužívajte iné mechanické zariadenia alebo prostriedky ako tie, ktoré odporúča výrobca.
- UPOZORNENIE: Nepoškodzujte chladiaci okruh.
- UPOZORNENIE: V spotrebiči vo vnútri priehradiek na uchovávanie potravín nepoužívajte elektrické spotrebiče, ak daný typ neodporúča výrobca.
- Na čistenie spotrebiča nepoužívajte prúd vody ani paru.

- Spotrebič čistite vlhkou mäkkou handričkou. Používajte len neutrálne čistiace prostriedky. Nepoužívajte abrazívne výrobky, čistiace špongie s abrazívnou vrstvou, rozpúšťadlá ani kovové predmety.
- Keď je spotrebič dlho prázdny, vypnite ho, odmrázte, vyčistite, vysušte a nechajte otvorené dverka, aby ste predišli tvorbe plesne v spotrebiči.
- V tomto spotrebiči neskladujte výbušné látky, ako napríklad aerosólové nádoby s horľavými hnacími látkami.
- Ak je napájací kábel poškodený, musí ho vymeniť výrobca, ním autorizované servisné stredisko alebo podobne kvalifikované osoby, aby sa predišlo nebezpečenstvu.

2. BEZPEČNOSTNÉ POKYNY

2.1 Montáž

VAROVANIE!

Tento spotrebič môže nainštalovať len kvalifikovaná osoba.

- Odstráňte všetky obaly.
- Poškodený spotrebič neinstalujte ani nepoužívajte.
- Z bezpečnostných dôvodov spotrebič nepoužívajte, ak nie je správne nainštalovaný do nábytku určeného na zabudovanie.
- Riadte sa samostatnými pokynmi na inštaláciu spotrebiča a zmenu smeru otvárania dverí dostupnými na našej webovej stránke.
- Vždy dávajte pozor, ak presúvate spotrebič, pretože je ťažký. Vždy používajte ochranné rukavice a uzavretú obuv.
- Uistite sa, že okolo spotrebiča môže prúdiť vzduch.
- Pri prvej inštalácii alebo po zmene smeru otvárania dverí počkajte minimálne 4 hodiny pred pripojením spotrebiča do napájania. Je to potrebné na to, aby olej stiekol späť do kompresora.
- Pred vykonávaním úprav na spotrebiči (napr. zmena smeru otvárania dverí) vytiahnite sieťovú zástrčku zo sieťovej zásuvky.

- Spotrebič neinstalujte blízko radiátorov, sporákov, rúr ani varných panelov, pokiaľ nie je v inštalčných pokynoch uvedené inak.
- Spotrebič nevystavujte dažďu.
- Neinstalujte spotrebič na priamom slnečnom svetle.
- Spotrebič neinstalujte do oblastí, ktoré sú príliš vlhké alebo príliš studené.
- Pri presúvaní spotrebiča nadvihnite jeho prednú hranu, aby ste nepoškriabali podlahu.
- Pri zmene smeru otvárania dverí spotrebiča chráňte podlahu pred poškriabaním.
- Spotrebič obsahuje vrečko s vysušadlom. Nie je to hračka. Nie je na jedenie. Okamžite ho vyhodte.

2.2 Zapojenie do elektrickej siete

VAROVANIE!

Hrozí nebezpečenstvo požiaru a zásahu elektrickým prúdom.

VAROVANIE!

Pri umiestňovaní spotrebiča sa uistite, že nie je elektrický napájací kábel zachytený alebo poškodený.

VAROVANIE!

Nepoužívajte viaczásuvkové adaptéry ani predlžovacie káble.

- Uistite sa, že parametre na typovom štítku sú kompatibilné s elektrickým napätím zdroja napájania.
- Spotrebič musí byť uzemnený.
- Vždy používajte správne nainštalovanú zásuvku odolnú proti nárazom.
- Ak domáca napájacia zásuvka nie je uzemnená, pripojte spotrebič k samostatnému uzemneniu v súlade s platnými predpismi, pričom sa poraďte s kvalifikovaným elektrikárom.
- Dávajte pozor, aby ste nepoškodili elektrické komponenty (napr.: sieťovú zástrčku, sieťový kábel, kompresor). Ak potrebujete vymeniť elektrické súčasti, obráťte sa na autorizované servisné stredisko alebo elektroinštalatéra.
- Sieťový kábel musí byť pod úrovňou sieťovej zástrčky.
- Sieťovú zástrčku pripojte do sieťovej zásuvky až po dokončení inštalácie. Po inštalácii sa uistite, že máte prístup k sieťovej zástrčke.
- Spotrebič neodpájajte ťahaním za napájací kábel. Vždy ťahajte za sieťovú zástrčku.

2.3 Použitie

VAROVANIE!

Riziko poranenia, popálenia, zásahu elektrickým prúdom alebo riziko požiaru.



Spotrebič obsahuje horľavý plyn, izobután (R600a), prírodný plyn s vysokou úrovňou environmentálnej kompatibility. Dávajte pozor, aby ste nepoškodili chladiaci okruh, ktorý obsahuje izobután.

- Nemeňte technické parametre tohto spotrebiča.
- Akékoľvek použitie zabudovaného produktu ako voľne stojaceho je prísne zakázané.
- Tento spotrebič je určený na používanie pri okolitej teplote v rozsahu od 10°C do

43°C. Uvedený teplotný rozsah zaručuje správnu činnosť spotrebiča.

- Do spotrebiča nevkladajte elektrické spotrebiče (napr.: zariadenia na výrobu zmrzliny), ak ich neoznačil za vhodné výrobca.
- Ak sa poškodí chladiaci okruh, uistite sa, že v miestnosti nie sú plamene a zdroje vznietenia. Miestnosť dobre vyvetrajte.
- Nedovoľte, aby sa plastových častí spotrebiča dotýkali horúce predmety.
- Do mraziaceho priestoru nedávajte sytené nealkoholické nápoje. Vytvoril by sa tlak na nádobu s nápojom.
- V spotrebiči neskladujte horľavé plyny ani kvapaliny.
- Horľavé látky ani predmety, ktoré sú nasiaknuté horľavými látkami, nekladte do spotrebiča, do jeho blízkosti ani naň.
- Nedotýkajte sa kompresora ani kondenzátora. Sú horúce.
- Ak máte mokré alebo vlhké ruky, z mraziaceho priestoru nevyberajte žiadne predmety ani sa ich nedotýkajte.
- Rozmrazené potraviny nikdy znovu nezmrazuje.
- Dodržiavajte pokyny týkajúce sa správneho uskladnenia uvedeného na obale mrazených potravín.
- Potraviny pred vložením do mraziaceho priestoru zabaľte do materiálu určeného na styk s potravinami.
- Nedovoľte, aby sa potraviny dostali do kontaktu s vnútornými stenami priechodkov spotrebiča.

2.4 Vnútorne osvetlenie

VAROVANIE!

Hrozí nebezpečenstvo zásahu elektrickým prúdom.

- Tento výrobok obsahuje jeden alebo viac zdrojov svetla s triedou energetickej účinnosti G.
- Informácie o žiarovke/žiarovkách vnútri tohto výrobku a náhradných dieloch osvetlenia, ktoré sa predávajú samostatne: Tieto žiarovky sú navrhnuté tak, aby odolali extrémnym podmienkam v domácich spotrebičoch, ako napr. teplota, vibrácie, vlhkosť, alebo slúžia ako ukazovatele prevádzkového stavu

spotrebiča. Nie sú určené na používanie iným spôsobom a nie sú vhodné na osvetlenie priestorov v domácnosti.

2.5 Ošetrovanie a čistenie

⚠ VAROVANIE!

Hrozí nebezpečenstvo poranenia alebo poškodenia spotrebiča.

- Pred vykonávaním údržby spotrebič vypnite a vyťahnite jeho zástrčku zo sieťovej zásuvky.
- Tento spotrebič obsahuje uhľovodíky v chladiacej jednotke. Údržbu spotrebiča a dopĺňanie náplne môže vykonávať len kvalifikovaná osoba.

2.6 Servis

- Ak treba dať spotrebič opraviť, obráťte sa na autorizované servisné stredisko. Používajte iba originálne náhradné diely.
- Nezabudnite, že vlastnoručná alebo neprofesionálna oprava môže mať bezpečnostné následky a mohla by spôsobiť zánik záruky.
- Nasledujúce náhradné diely budú dostupné počas najmenej 7 rokov od ukončenia predaja modelu: termostaty, snímače teploty, dosky s plošnými spojmi,

zdroje osvetlenia, rukoväte dvierok, závesy dvierok, nádoby a koše. Tesnenia dvierok budú dostupné počas najmenej 10 rokov od ukončenia predaja modelu. Dostupnosť môže byť vo vašej krajine dlhšia. Ďalšie informácie nájdete na našej webovej lokalite.

- Upozorňujeme, že niektoré z týchto dielov môžu byť dostupné iba pre profesionálnych opravárov, a že nie všetky náhradné diely sú vhodné pre všetky modely.

2.7 Likvidácia

⚠ VAROVANIE!

Riziko zranenia alebo udusenía.

- Spotrebič odpojte od elektrickej siete.
- Odrežte elektrický kábel a zlikvidujte ho.
- Odstráňte dvierka, aby ste zabránili uviaznutiu detí a domácich zvierat v spotrebiči.
- Chladiaci okruh a izolačné materiály tohto spotrebiča nepoškodzujú ozónovú vrstvu.
- Penová izolácia obsahuje horľavý plyn. Informácie o správnej likvidácii spotrebiča vám poskytne váš miestny úrad.
- Nepoškodte tú časť chladiacej jednotky, ktorá sa nachádza blízko výmenníka tepla.

3. OVLÁDACÍ PANEL

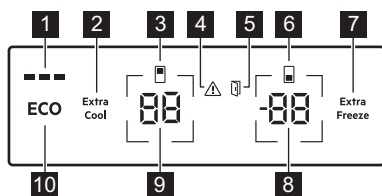

- 1 Indikátor ECOMETER
- 2 Extra Cool tlačidlo / indikátor
- 3 Indikátor chladiaceho priestoru
- 4 Indikátor alarmu
- 5 Indikátor alarmu otvorených dvierok
- 6 Indikátor mraziaceho priestoru
- 7 Extra Freeze tlačidlo / indikátor
- 8 Tlačidlo / indikátor teploty v mrazničke

- 9 Tlačidlo / indikátor teploty v chladničke
- 10 Tlačidlo ECO

3.1 Zapínanie/vypínanie

Zapnutie

Pripojte sieťovú zástrčku do sieťovej zásuvky.

Ak chcete vybrať inú nastavenú teplotu, pozrite si časť „Regulácia teploty“.

Ak sa na displeji zobrazí indikátor **dE on**, pozrite si časť „Riešenie problémov“.

Vypnite

1. Súčasne stlačte a podržte tlačidlo teploty v chladničke a tlačidlo teploty v mrazničke na 5 sek

Na displeji bude blikať .

- Keď sa na displeji zobrazí , vytiahnite zástrčku z elektrickej zásuvky.

3.2 Regulácia teploty

Teplotný rozsah v mrazničke sa môže líšiť medzi -15°C a -24°C (odporúča sa -18°C) a v chladničke medzi 2°C a 8°C (odporúča sa 4°C).

Stlačením tlačidiel teploty nastavíte teplotu spotrebiča.

Nastavte odporúčanú teplotu zapnutím ECO funkcia. Prečítajte si časť ECO funkcia.

Indikátory teploty zobrazujú predvolenú teplotu.





Nastavená teplota bude dosiahnutá po 24 h.

Po výpadku dodávky elektriny spotrebič obnoví nastavenú teplotu.

3.3 Zapnutie/vypnutie chladiacej priehradky

Vypnutie:

- Stlačte a podržte tlačidlo teploty chladničky na 5 sek. Na displeji bude blikať .
- Po vypnutí chladiaceho priestoru sa na displeji zobrazí .

Zapnutie:

- Stlačte a podržte tlačidlo teploty chladničky na 5 sek. Na displeji bude blikať .
- Chladiaci priestor je zapnutý a obnoví sa predchádzajúca nastavená teplota.

3.4 Zapnutie a vypnutie chladiacej priehradky

Vypnutie:

- Stlačte a podržte tlačidlo teploty mrazničky na 5 sek. Na displeji bude blikať .

- Po vypnutí priestoru mrazničky sa na displeji zobrazí .

Zapnutie:

- Stlačte a podržte tlačidlo teploty mrazničky na 5 sek. Na displeji bude blikať .
- Priestor mrazničky je zapnutý a obnoví sa predchádzajúca nastavená teplota.



3.5 MultiSwitch

Táto funkcia umožňuje premenu mraziacej priehradky na chladničku.



Pred zapnutím funkcie MultiSwitch odstráňte zmrazené potraviny z mraziaceho priestoru.

Premena priehradky:

- Opakovane stláčajte tlačidlo teploty v mrazničke, až kým sa na displeji nezačne blikať .
- Stlačte tlačidlo  počas nasledujúcich 7 sek. Ak v tomto čase nestlačíte tlačidlo, mraziaca priehradka sa nepremení na chladničku.
- Ukazovateľ teploty v mrazničke zobrazuje teplotu v priehradke MultiSwitch (4°C).



Pred použitím priehradky MultiSwitch počkajte 24 h.

Keď je funkcia MultiSwitch zapnutá, Zvukový signál pri vysokej teplote sa vypne a funkciu Extra Freeze nie je možné zapnúť.

Funkcia MultiSwitch sa deaktivuje, keď vypnete spotrebič alebo vypnete konvertovanú priehradku.

Funkcia MultiSwitch obnoví svoju činnosť po obnovení napájania po výpadku prúdu.



Pred vypnutím funkcie MultiSwitch vyberte potraviny z priehradky MultiSwitch.

Spätná zmena MultiSwitch priehradky:

1. Stláčajte tlačidlo teploty v mrazničke, až kým - - nezačne blikať.
2. Stlačte tlačidlo - - počas nasledujúcich 7 sek. Ak v tomto časovom rozmedzí nestlačíte tlačidlo , priehradka MultiSwitch sa nezmení späť na mrazničku.
3. Ukazovateľ teploty v mrazničke zobrazuje teplotu v mraziacej priehradke.



Priehradka MultiSwitch dosiahne nastavenú teplotu za 24 h. Pred použitím priehradky MultiSwitch počkajte, kým sa nedosiahne nastavená teplota.

Funkcia Zvukový signál pri vysokej teplote sa opätovne zapne o 1 h po vypnutí funkcie MultiSwitch.

3.6 ECO funkcia

Funkcia ECO nastaví optimálnu teplotu, ktorá zabezpečí uchovanie potravín a zároveň minimalizuje spotrebu energie.

1. Funkciu zapnete stlačením tlačidla ECO. Teplota chladničky je nastavená na +4 °C a teplota mrazničky na -18 °C.
2. Funkciu vypnete opätovným stlačením tlačidla ECO alebo zvolením inej nastavenej teploty (pozrite si časť „Regulácia teploty”).

Po vypnutí funkcie ECO sa teplota v chladničke nastaví na +2 °C a teplota v mrazničke na -20 °C.



Aktivácia ECO deaktivuje funkcie Extra Cool a Extra Freeze.



Indikátor ECOMETER zobrazuje aktuálnu spotrebu energie spotrebiča. Tri úplne rozsvietené pruhy označujú energeticky najúčinné nastavenie.

3.7 Funkcia Extra Cool

Táto funkcia vám umožňuje rýchlo vychladiť veľké množstvá teplých potravín bez ohrievania potravín, ktoré už boli uložené v chladiacej priehradke.

Funkciu zapnete stlačením tlačidla Extra Cool.

Rozsvieti sa ukazovateľ Extra Cool. Keď je funkcia Extra Cool zapnutá, ventilátor môže fungovať automaticky.

Táto funkcia sa automaticky vypne približne po 6 h. Po vypnutí funkcie prestane indikátor Extra Cool svietiť.

Stlačením tlačidla Extra Cool vypnete funkciu Extra Cool pred jej automatickým vypnutím.



Ak chcete nastaviť inú teplotu v chladničke, vypnite funkciu Extra Cool.

3.8 Funkcia Extra Freeze

Funkcia Extra Freeze sa používa na predmrazenie a následné rýchle zmrazenie v mraziacom priestore. Táto funkcia urýchli zmrazenie čerstvých potravín a chráni už uskladnené potraviny pred ohriatím.



Pri zmrazovaní čerstvých potravín zapnite funkciu Extra Freeze najmenej 24 h pred vložením potravín na dokončenie predzmrazenia.

Túto funkciu zapnete stlačením tlačidla Extra Freeze.

Rozsvieti sa indikátor Extra Freeze. Funkcia Extra Freeze sa automaticky zastaví maximálne po 52 h.

Stlačením tlačidla Extra Freeze vypnete funkciu pred jej automatickým vypnutím.

3.9 Zvukový signál pri vysokej teplote

Keď sa teplota v mraziacej priehradke zvýši, indikátor alarmu začne blikať, zobrazí sa indikátor teploty mrazničky H°, začne blikať a zapne sa zvukový signál. Alarm vypnete stlačením ľubovoľného tlačidla.

Indikátor alarmu a zvukový signál sa vypnú. Na indikátore teploty mrazničky sa zobrazí H° na dobu 5 sek a potom sa opäť zobrazí teplota mrazničky.



Alarm sa reštartuje 1 h po vypnutí, kým sa neobnovia normálne podmienky. Ak nestlačíte žiadne tlačidlo, zvuková signalizácia sa automaticky vypne po 1h.

3.10 Zvukový signál Dvierka otvorené

Indikátor otvorených dvierok sa zapne so zvukovým signálom, ak necháte dvierka chladničky otvorené na 5 min, alebo ak necháte dvierka mrazničky otvorené na 80 sek.

Alarm sa vypne po zatvorení dvierok. Stlačením ľubovoľného tlačidla vypnete zvuk.



Ak nestlačíte žiadne tlačidlo, zvuková signalizácia sa automaticky vypne po 1 hodina.

3.11 Režim nastavenia

Režim nastavenia vám umožňuje zapnúť alebo vypnúť indikátor ECOMETER, režim Rest, režim Sabbath, resetovať nastavenia z výroby spotrebiča a zmeniť jednotky teploty z °C na °F.:

Zapnutie režimu nastavenia

1. Stlačte a podržte tlačidlo ECO približne 3 sek. Na displeji bude blikať **SE EE**.
2. Po zapnutí režimu nastavenia sa na displeji zobrazí **PE On**.

Ak chcete režim nastavenia vypnúť, stlačte a podržte tlačidlo ECO približne 3 sek.

Režim nastavenia sa automaticky vypne, ak sa 60 sek nebudete ovládacieho panela dotýkať.

Navigácia v režime nastavenia

Ťuknutím na tlačidlo teploty chladničky zmeníte parameter. Ťuknutím na tlačidlo teploty mrazničky zmeníte hodnotu parametra.

Displej	Pôvodné nastavenie parametrov
PE On	Indikátor ECOMETER
ES On	Tlačidlo vydá zvuk
CF °C	Jednotky teploty
Sb OF	Režim Sabbath
rN oF	Režim Rest
FS O3	Pôvodné nastavenie

ECOMETER ukazovateľ

Na zapnutie alebo vypnutie funkcie ECOMETER :

1. Zapnutie režimu nastavenia.
2. Ťuknite na **On** kým sa na displeji nezobrazí **On** na aktivovaný indikátor alebo **OF** na vypnutý indikátor ECOMETER .
3. Ukončíte režim nastavenia.

Zvuky tlačidiel

Zapnutie alebo vypnutie zvukov tlačidiel:

1. Zapnutie režimu nastavenia.
2. Ťuknite na **PE** kým sa na displeji nezobrazí **ES**. Ťuknutím na **On** zapnete alebo vypnete zvukovú signalizáciu. Ukazovateľ sa zmení na **On** ak sú zvuky zapnuté alebo **OF** pri vypnutí zvukov.
3. Ukončíte režim nastavenia.

Jednotky teploty

Zmena jednotky teploty:

1. Zapnutie režimu nastavenia.
2. Ťuknite na **PE** kým sa na displeji nezobrazí **CF** a **°C**. Ťuknutím na indikátor zobrazujúci jednotku si vyberte **°C** pre zobrazenie hodnoty v stupňoch Celzia **°F** pre stupne Fahrenheita.
3. Ukončíte režim nastavenia.

Rest Režim

Režim Rest zabezpečuje uchovanie potravín a zároveň minimalizuje spotrebu energie počas obdobia mimo prevádzky.

Na zapnutie režimu Rest:

1. Zapnutie režimu nastavenia.
2. Ťuknite na **PE** kým sa na displeji nezobrazí **rn** a **OF**. Ťuknutím na **OF** zapnete alebo vypnete režim Rest. Ukazovateľ sa zmení na **on** pre zapnutý alebo **OF** pre vypnutý režim Rest.
3. Ukončíte režim nastavenia.

Režim Rest sa zapne po 3 dňoch bez interakcie so spotrebičom, automaticky sa vypne po každej interakcii so spotrebičom a po obnovení napájania po výpadku napájania zostane zapnutý.

Sabbath Režim

Režim Sabbath deaktivuje nasledujúce funkcie počas sviatkov:

- všetky tlačidlá okrem kombinácie tlačidiel potrebnej na vypnutie režimu
- zvuk, okrem Zvukový signál pri vysokej teplote
- indikátory alarmu, okrem Zvukový signál pri vysokej teplote.

Na zapnutie režimu Sabbath:

1. Zapnutie režimu nastavenia.
2. Ťuknite na **PE** kým sa na displeji nezobrazí **Sb** a **OF**. Ťuknutím na **OF** zapnete alebo vypnete režim Sabbath. Ukazovateľ sa zmení na **on** pre zapnutý alebo **OF** pre vypnutý režim Sabbath.
3. Ukončíte režim nastavenia.

Po zapnutí režimu Sabbath sa na displeji zobrazí ukazovateľ ECO a **Sb**. Prístup k iným nastaveniam je zablokovaný.

Režim Sabbath vypnete stlačením a podržaním tlačidla ECO približne 3 sek.

Pôvodné nastavenie

Táto funkcia obnoví každé nastavenie na pôvodné výrobné nastavenie. Obnovenie pôvodných výrobných nastavení:

1. Zapnutie režimu nastavenia.
2. Ťuknite na **PE** kým sa na displeji nezobrazí **FS** a **03**. Ťuknite na **03** kým sa na displeji nezobrazí **on**. **on** sa zmení na blikajúcu **FS** a potom na pevnú **03**, čo znamená, že pôvodné nastavenia boli obnovené.
3. Ukončíte režim nastavenia.

4. KAŽDODENNÉ POUŽÍVANIE

4.1 Umiestnenie poličiek na dvierkach

Výsuvné lišty umožňujú zmeniť usporiadanie poličiek.

Zmena polohy poličiek/košov na dvierkach:

1. Poličku/kôš premiestnite v smere šípok.
2. Poličku/kôš položte do polohy a jemne vložte do vodiacej lišty.

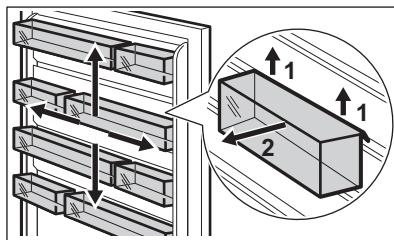

4.2 Pohyblivé poličky

Steny chladničky sú vybavené lištami. Polohu poličiek môžete zmeniť.

Tento spotrebič je vybavený flexibilnou poličkou. Predná polovica poličky môže byť umiestnená pod druhú polovicu:

1. Opatrne vyberte prednú polovicu.

2. Zasuňte ju do dolnej koľajničky a pod druhú polovicu.

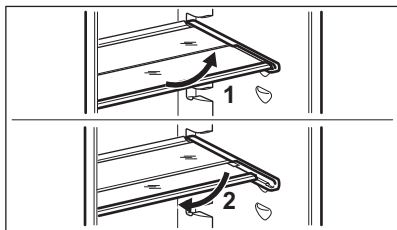

Nepremiestňujte sklenenú poličku nad zásuvkou na zeleninu, aby bola zabezpečená správna cirkulácia vzduchu.

4.3 Zásuvka GreenZone

V spodnej časti chladiaceho priestoru sa nachádza vyťahovacia zásuvka.

Sklenená polica GreenZone je vybavená nástrojom, ktorý reguluje jej tesnenie a zabezpečuje optimálnu vlhkosť vnútri zásuvky.

4.4 Vybratie zásuvky GreenZone

1. Vyprázdňte zásuvku.
2. Vytiahnite zásuvku z chladničky.

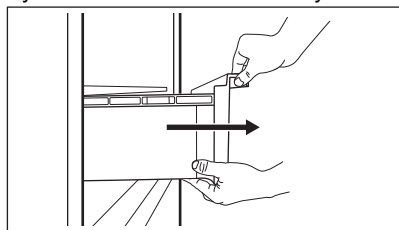

3. Mierne nadvihnite prednú časť zásuvky.
4. Pri nadvihnutí vytiahnite zásuvku von.

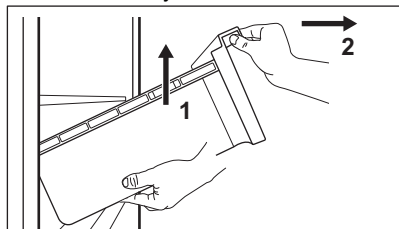

4.5 Vybratie zásuvky ExtraChill

Nad zásuvkou GreenZone je umiestnená zásuvka.

Odstránenie zásuvky:

1. Vytiahnite zásuvku z chladničky.

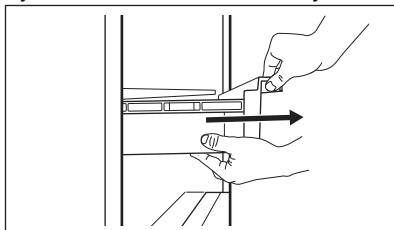

2. Mierne nadvihnite prednú časť zásuvky.

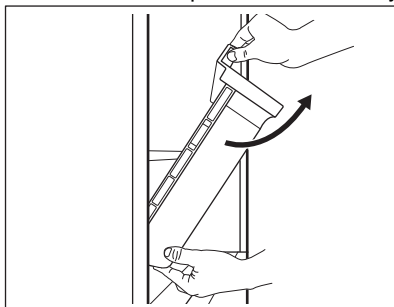

3. Zásuvku mierne nadvihnite a otočte a vytiahnite ju zo spotrebiča.

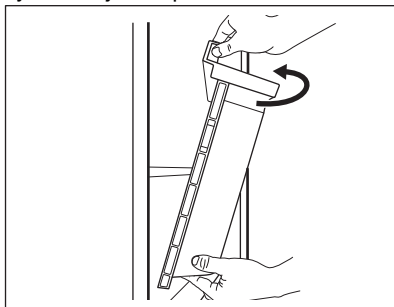

4.6 Vybratie skleneného krytu zásuviek

1. Súčasne odblokujte bočné uchopenie z oboch strán.

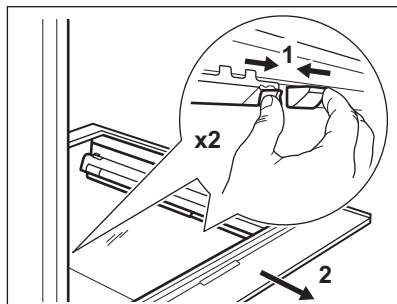

2. Potiahnite sklenenú policiu za zasúvacie líšty smerom k sebe.

4.7 Regulácia vlhkosti

Sklenená polička zásuvky GreenZone je vybavená zariadením, ktoré zabezpečuje optimálnu vlhkosť vo vnútri zásuvky.



Na zariadenie na reguláciu vlhkosti nekladte žiadne potraviny.

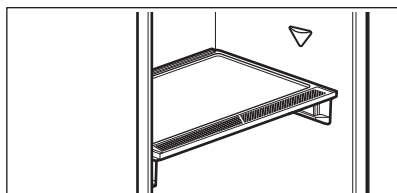

Vybranie zariadenia na reguláciu vlhkosti:

1. Otvorte zásuvku pod sklenenou poličkou a vytiahnite kryt.

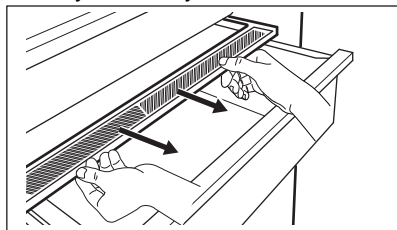

2. Ak potrebujete vymeniť bielu membránu zariadenia, uchopte zariadenie v strede

a potiahnutím krytu oddelíte membránu od krytu.

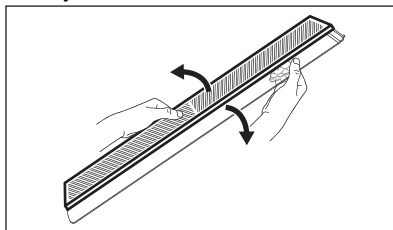

3. Namontujte do krytu novú membránu zatlačením okraja membrány do krytu.

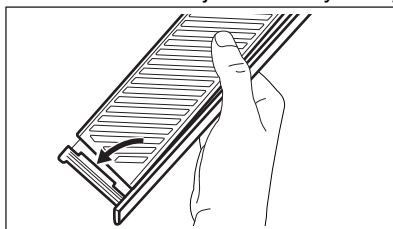

4. Regulátor vlhkosti nasadte späť na zásuvku.

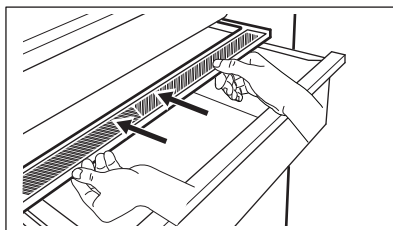

V zásuvke GreenZone sa môže objaviť kondenzát. Odstráňte ho mäkkou handričkou.

4.8 MULTIFLOW

V priestore chladničky je ventilátor MULTIFLOW umožňujúci rýchle a účinné chladenie potravín a udržiavajúci rovnomernú teplotu v chladničke.

Ventilátor sa zapína automaticky a pracuje pri zatvorených dverkách.

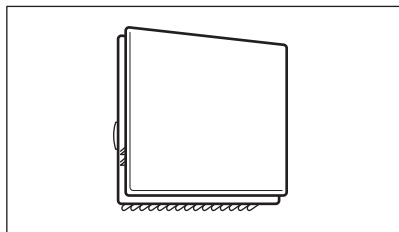

Nezakrývajte vetracie otvory.

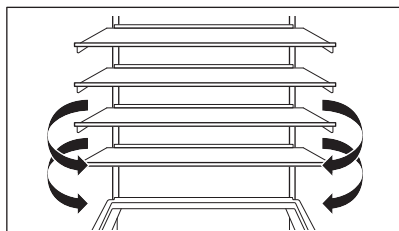

Panel MULTIFLOW nevyberajte. Pokyny na čistenie nájdete v kapitole „Ošetrovanie a čistenie“.

4.9 CleanAir+ Filter

V spotrebiči môže byť uhlíkový filter CleanAir+ dodaný výrobcom.

Uhlíkový filter čistí vzduch od pachov v chladiacom priestore, aby sa uchovala kvalita uskladnenia.

Pri dodaní je filter a jeho plastový kryt v plastovom vrecku (pozrite si časť „Inštalácia a výmena filtra CleanAir+“ v kapitole „Ošetrovanie a čistenie“ o inštalácii).

4.10 Bottle Stop

Príslušenstvo zabráňuje kotúľaniu fliaš alebo plechoviek. Fľaše alebo plechovky uskladnite na sebe.

Príslušenstvo nevyžaduje žiadnu montáž ani nástroje. Umiestnite príslušenstvo silikónovou základňou smerom nadol a začnite ukladať fľaše.



V dvoch radoch uskladnite max. 10 kg fliaš a/alebo plechoviek rôznych veľkostí tak, ako je znázornené na obrázku.

Skladujte iba uzavreté fľaše alebo plechovky a umiestnite ich otvorom smerom dopredu.



Zabráňte priamemu kontaktu nezabalených potravín s príslušenstvom.

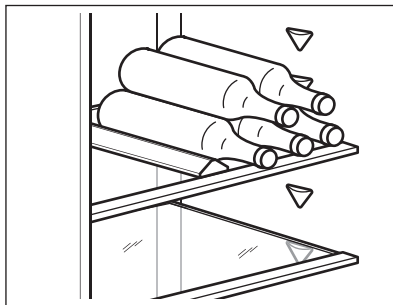

4.11 Zmrazovanie čerstvých potravín

Mraziaci priestor používajte na zmrazovanie čerstvých potravín a uskladnenie mrazených a hlboko mrazených potravín na dlhé obdobie.

Funkciu Extra Freeze zapnite minimálne 24 h pred vložení potravín, ktoré majú byť zmrazené, do mraziaceho oddelenia.

Čerstvé potraviny uskladnite rovnomerne rozložené v prvej priehradke alebo zásuvke zhora.

Neprekračujte max. množstvo potravín, ktoré možno zmraziť bez pridania iných čerstvých potravín 24 h (pozrite si typový štítok).

Keď sa zmrazovanie skončí, spotrebič sa automaticky vráti na predchádzajúce nastavenie teploty (pozri „Funkcia Extra Freeze“).

Viac informácií nájdete v časti „Rady na zmrazovanie“.

4.12 Uskladnenie mrazených potravín

Pri prvom uvedení spotrebiča do prevádzky alebo po jeho dlhodobom odstavení nechajte spotrebič pred vložením potravín spustený najmenej 3 h hodiny so zapnutou funkciou Extra Freeze.

Ak chcete uskladniť veľké množstvo potravín, vyberte zásuvky a potraviny položte priamo na policičky, minimálne na 15 mm mimo dvierok.

UPOZORNENIE!

Ak bola dodávka elektriny vypnutá dlhšie, ako je uvedené na typovom štítku pod položkou „doba zapnutia“, rozmrazené potraviny sa musia spotrebovať okamžite. Prečítajte si časť „Zvukový signál pri vysokej teplote“.

4.13 Výroba ľadových kociek

Tento spotrebič je vybavený jednou alebo viacerými miskami na prípravu kociek ľadu.



Na odstránenie misiek z mrazničky nepoužívajte kovové nástroje.

5. RADY A TIPY

5.1 Rady na úsporu energie

- Mraznička: Pôvodná konfigurácia zabezpečuje najúčinnšie využitie energie.
- Chladnička: Konfigurácia so zásuvkami v spodnej časti spotrebiča a rovnomerne rozmiestnenými policičkami zabezpečuje najúčinnšie využitie energie. Poloha priehradiek na dverách neovplyvňuje spotrebu energie.
- Dvierka neotvárajte príliš často a nenechávajte ich otvorené dlhšie, ako je nevyhnutné.
- Mraznička: Čím nižšia je nastavená teplota, tým vyššia je spotreba energie.
- Chladnička: Nenastavujte príliš vysokú teplotu, pokiaľ to nie je požadované vlastnosťami potravín.
- Ak je teplota okolia vysoká, regulátor teploty je nastavený na intenzívne chladenie a spotrebič je úplne plný, kompresor môže byť v činnosti nepretržite, pričom sa tvorí námraza alebo ľad na výparníku. V takom prípade nastavte regulátor teploty na vyššiu teplotu, aby bolo zabezpečené automatické rozmrazovanie.
- Nezakrývajte ventilačné mriežky a otvory.

- Dbajte na to, aby potraviny v spotrebiči umožňovali prúdenie vzduchu cez príslušné otvory v zadnej vnútornej časti spotrebiča.

5.2 Rady na zmrazovanie

- Nezmrazuje fľaše alebo plechovky s tekutinami, predovšetkým nápoje obsahujúce oxid uhličitý. Počas zmrazovania môžu vybuchnúť.
- Do mraziaceho priestoru nekladajte horúce jedlá.
- Nekladte čerstvé nezmrazené potraviny hneď vedľa už zmrazených potravín.
- Kocky ľadu, zmrzliny ani nanuky nekonzumujte ihneď po vybratí z mrazničky, aby ste sa vyhli vzniku omrzlín.
- Rozmrazené potraviny opäť nezmrazujte.

5.3 Rady na uskladnenie mrazených potravín

- Mraziaca priehradka je označená .
- Dobré nastavenie teploty, ktoré zaisťuje zachovanie mrazených potravín, je teplota menšia alebo rovná -18 °C.

- Vyššie nastavenie teploty v spotrebiči môže viesť ku skráteniu životnosti potravín.
- Celá mraznička je vhodná na uskladnenie mrazených potravín.
- Nechajte dostatok miesta okolo potravín, aby mohol voľne cirkulovať vzduch.

5.4 Trvanlivosť potravín v mraziacom priestore

Druh potravín	Trvanlivosť (mesiace)
Chlieb	3
Ovocie (okrem citrusových plodov)	6 - 12
Zelenina	8 - 10
Zvyšky bez mäsa	1 - 2
Mliečne výrobky:	
Maslo	6 - 9
Mäkký syr (napr. mozzarella)	3 - 4
Tvrдый сыр (napr. parmezán, čedar)	6
Morské plody:	
Mastné ryby (napr. losos, makrela)	2 - 3
Chudé ryby (napr. treska, platesa)	4 - 6
Krevety	12
Lúpané šklabky a mušle	3 - 4
Varené ryby	1 - 2
Mäso:	

Druh potravín	Trvanlivosť (mesiace)
Hydina	9 - 12
Hovädzie	6 - 12
Bravčové	4 - 6
Jahňacie	6 - 9
Klobása	1 - 2
Šunka	1 - 2
Zvyšky s mäsom	2 - 3

5.5 Rady pre chladenie potravín

- Skladovací priestor na čerstvé potraviny je označený .
- Vhodná teplota na správne skladovanie čerstvých potravín je +4 °C alebo nižšia.
- Na tekutiny a jedlo vždy používajte uzatvárateľné nádoby, aby ste predišli prenášaniam vôní a pachov v spotrebiči.
- Aby ste sa vyhli kontaminácii medzi uvarenými a surovými potravinami, uvarené potraviny zakryte a skladujte oddelene od surových.
- Mäso zabaľte a položte na sklenenú policu nad zásuvkou na zeleninu.
- Potraviny rozmrazujte vo vnútri chladničky.
- Do spotrebiča nekladajte teplé potraviny.
- Ovocie a zeleninu očistite a vložte do príslušnej zásuvky (zásuvka na zeleninu).
- Exotické ovocie neskladujte v chladničke.
- V chladničke neskladujte zeleninu ako paradajky, zemiaky, cibuľu či cesnak.
- Flaše pred vložením do chladničky zatvorte.

6. OŠETROVANIE A ČISTENIE

VAROVANIE!

Pozrite si kapitoly ohľadne bezpečnosti.

6.1 Čistenie vnútra

Pred prvým použitím vyčistite vnútro a všetko príslušenstvo vlažnou vodou s pridaným neutrálnym saponátom, potom ho osušte.

UPOZORNENIE!

Príslušenstvo a súčasti spotrebiča nie je vhodné umývať v umývačke riadu.

UPOZORNENIE!

Ovládací panel vyčistite vlhkou handričkou. Nepoužívajte žiadne pracie prostriedky. Ovládací panel utrite dosucha mäkkou handričkou.

6.2 Pravidelné čistenie

Zariadenie pravidelne čistite:

- Vnútro príslušenstvo čistite vlažnou vodou a neutrálnym mydlom. Opláchnite ich a utrite dosucha.
- Tesnenia dvierok pravidelne utierajte.

6.3 Odmrazovanie chladničky

Odmrazovanie chladiaceho priestoru je automatické. Voda, ktorá sa kondenzuje, tečie do zbernej nádoby na kompresore a vyparuje sa. Zbernú nádobu nesmiete odstrániť.

6.4 Rozmrazovanie mrazničky

Mraziaci priestor je bez námrazy. Keď je spotrebič v prevádzke, na vnútorných stenách ani na potravinách sa nevytvára námraza.

6.5 Inštalácia a výmena filtra CleanAir+



So vzduchovým filtrom zaobchádzajte opatrne a zabráňte tak poškriabaniu jeho povrchu. Pri dodaní je vzduchový filter v plastovom obale, aby si zachoval účinnosť.

Nainštalujte vzduchový filter ešte pred začatím používania spotrebiča.

1. Otvorte plastový kryt, nasadíte skladaný povrch na mriežku a nasadíte filter do vyznačenej oblasti na mriežkovanom povrchu.

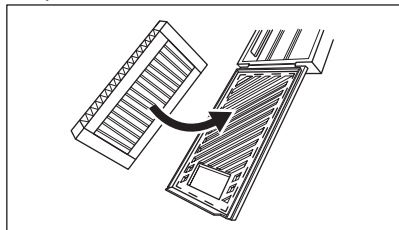

2. Pri zatváraní plastového krytu držte filter stlačený, kým nebudete počuť cvaknutie.

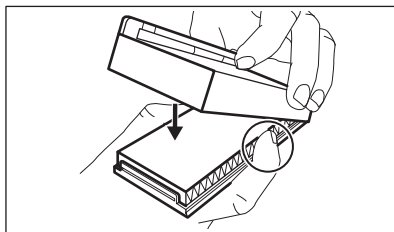

3. Vyberte hornú sklenenú poličku z chladiaceho priestoru. Zasuňte plastový kryt so vzduchovým filtrom na ľavú stranu sklenenej poličky.

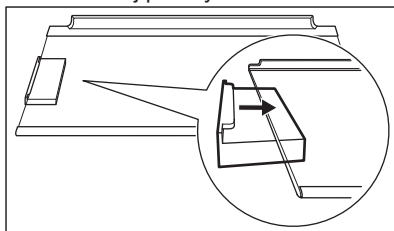

4. Vložte sklenenú poličku späť do chladiaceho priestoru. Vyhňte sa kontaktu s filtrom.

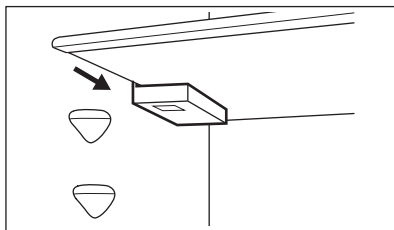

Výmena vzduchového filtra

1. Otvorte kryt filtra.

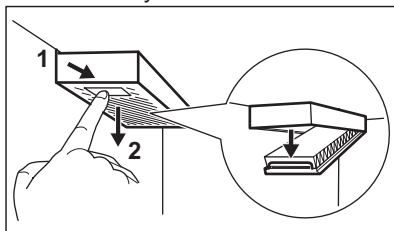

2. Vyberte použitý vzduchový filter.
3. Vložte nový vzduchový filter do krytu a zatvorte ho.

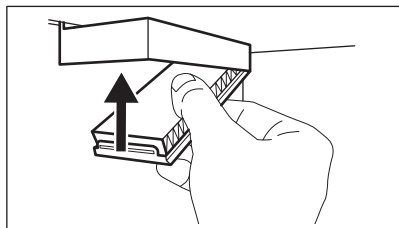

Vzduchový filter vymieňajte každých 6 mesiacov.



Vzduchový filter je spotrebné príslušenstvo, a preto sa naň nevzťahuje žiadna záruka.

Nové vzduchové filtre si môžete kúpiť u miestneho predajcu.

6.6 Vybratie plastových lišt CustomFlex

1. Z dveriek vyberte všetky zásobníky, nádoby a príchytky.

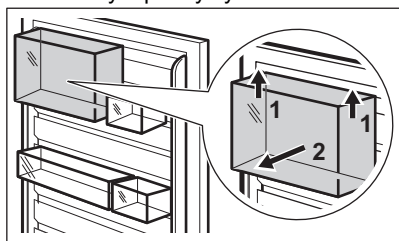

2. Vyberte hornú koľajničku jej uchopením a nadvihnutím zo stredu.

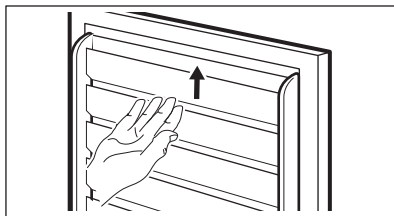

3. Ostatné lišty vyberte posunutím nahor (tvoria jeden diel).

Všetku výbavu dveriek nainštalujte naspäť v opačnom poradí.

6.7 Obdobie mimo prevádzky

Ak sa spotrebič po dlhší čas nepoužíva, sú potrebné nasledujúce preventívne opatrenia:

1. Odpojte spotrebič od elektrickej siete.
2. Vyberte všetky potraviny.
3. Vyčistite spotrebič a všetko príslušenstvo.
4. Dvierka nechajte otvorené, aby sa zabránilo vzniku neprijemného zápachu.

7. RIEŠENIE PROBLÉMOV

VAROVANIE!





Pozrite si kapitoly ohľadne bezpečnosti.

7.1 Čo robiť, ak...

Problém	Možná príčina	Riešenie
Spotrebič nefunguje.	Spotrebič je vypnutý.	Zapnite spotrebič.
	Sieťová zástrčka nie je správne zapojená do sieťovej zásuvky.	Zapojte správne sieťovú zástrčku do sieťovej zásuvky.

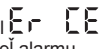
Problém	Možná příčina	Riešenie
	V siet'ovej zásuvke nie je napätie.	Do siet'ovej zásuvky zapojte iný elektrický spotrebič. Obráťte sa na kvalifikovaného elektrikára.
Spotrebič je hlučný.	Spotrebič nemá správnu podporu.	Skontrolujte, či spotrebič stojí stabilne.
Zapol sa zvukový alebo vizuálny alarm.	Spotrebič bol nedávno zapnutý.	Pozrite si časť „Zvukový signál pri vysokej teplote“ alebo „Zvukový signál Dvierka otvorené“.
	Teplota v spotrebiči je príliš vysoká.	Pozrite si časť „Zvukový signál pri vysokej teplote“ alebo „Zvukový signál Dvierka otvorené“.
	Sú otvorené dvierka.	Zatvorte dvierka.
Kompresor pracuje neustále.	Teplota nie je nastavená správne.	Pozrite si kapitolu „Ovládací panel“.
	Do spotrebiča sa vložilo príliš veľa potravín naraz.	Počkajte niekoľko hodín a potom teplotu skontrolujte znova.
	Izbová teplota je príliš vysoká.	Pozrite si kapitolu „Montáž“.
	Potraviny vložené do spotrebiča boli príliš teplé.	Pred uskladnením nechajte potraviny vychladnúť na izbovú teplotu.
	Dvierka nie sú správne zatvorené.	Pozrite si časť „Zatvorenie dvierok“.
	Je zapnutá funkcia Extra Freeze.	Pozrite si časť „Funkcia Extra Freeze“.
	Je zapnutá funkcia Extra Cool.	Pozrite si časť „Funkcia Extra Cool“.
Kompresor sa nezapne ihneď po stlačení „Extra Freeze“ alebo „Extra Cool“ alebo po zmene teploty.	Kompresor sa zapína po určitom čase.	Je to bežné a nejde o chybu.
Dvierka nie sú správne zarovnané alebo zasahujú do vetracej mriežky.	Spotrebič nie je vo vodorovnej polohe.	Pozrite si pokyny na inštaláciu.
Dvierka sa ťažko otvárajú.	Pokúsili ste sa opäť otvoriť dvierka ihneď po zatvorení.	Medzi zatvorením a opätovným otvorením dvierok počkajte niekoľko sekúnd.
Žiarovka nefunguje.	Žiarovka je v pohotovostnom režime.	Zatvorte a otvorte dvierka.
	Žiarovka je pokazená.	Obráťte sa na autorizované servisné stredisko.
V spotrebiči je príliš veľa námrazy a ľadu.	Dvierka nie sú správne zatvorené.	Pozrite si časť „Zatvorenie dvierok“.
	Tesnenie je poškodené alebo špinavé.	Pozrite si časť „Zatvorenie dvierok“.
	Potraviny nie sú správne zabalené.	Potraviny riadne zabaľte.
	Teplota je nastavená nesprávne.	Pozrite si kapitolu „Ovládací panel“.
	Spotrebič je úplne plný a súčasne je nastavený na najnižšiu teplotu.	Nastavte vyššiu teplotu. Pozrite si kapitolu „Ovládací panel“.

Problém	Možná příčina	Riešenie
	Teplota nastavená v spotrebiči je príliš nízka a okolitá teplota je príliš vysoká.	Nastavte vyššiu teplotu. Pozrite si kapitolu „Ovládací panel“.
Po zadnej stene chladničky tečie voda.	Počas procesu automatického rozmrazovania sa na zadnej stene roztápa námraza.	Je to tak správne.
Vo vnútri chladničky je príliš veľa skondenzovanej vody.	Dvierka boli otvárané príliš často.	Dvierka otvorte, len ak je to potrebné.
	Dvierka neboli úplne zatvorené.	Uistite sa, že sú dvierka úplne zatvorené.
	Uskladnené potraviny neboli zabalené.	Potraviny pred uskladnením v spotrebiči zabaľte do vhodného obalu.
	Je normálne, že v lete a na jeseň sa môže tvoriť viac kondenzácie následkom zvýšenej vlhkosti vzduchu a potravín. Chladnička nevytvára žiadnu vlhkosť. Po tomto čase sa vlhkosť v chladničke zníži sama.	V lete a na jeseň nastavte vyššiu teplotu v chladničke (pribl. 6 – 7 °C).
Na sklenených policiach sú kvapky vody.	V chladničke je príliš veľa vlhkosti.	Sklenené police utrite handričkou, aby ste odstránili kvapky vody.
Voda tečie na zem.	Odtokový kanálik pre roztápajúci sa ľad nie je pripojený k odparovacej miske nad kompresorom.	Pripojte odtokový kanálik pre roztápajúci sa ľad k odparovacej miske.
Nie je možné nastaviť teplotu.	Je zapnutá funkcia Extra Freeze alebo funkcia Extra Cool.	Funkciu Extra Freeze alebo Extra Cool vypnite manuálne alebo počkajte, kým sa funkcia nevyhne automaticky. Pozrite si časť „Extra Freeze/Funkcia“ alebo „Extra Cool/Funkcia“.
Teplota v spotrebiči je príliš nízka alebo vysoká.	Teplota nie je nastavená správne.	Nastavte vyššiu alebo nižšiu teplotu.
	Dvierka nie sú správne zatvorené.	Pozrite si časť „Zatvorenie dvierok“.
	Jedlo je príliš suché.	Pred uskladnením nechajte potraviny vychladnúť.
	V spotrebiči je uskladnených príliš veľa potravín naraz.	V spotrebiči skladujte naraz menej potravín.
	Dvierka ste otvárali príliš často.	Dvierka otvorte, len ak je to potrebné.
	Je zapnutá funkcia Extra Freeze.	Pozrite si časť „Funkcia Extra Freeze“.
	Je zapnutá funkcia Extra Cool.	Pozrite si časť „Funkcia Extra Cool“.
	V spotrebiči necirkuluje studený vzduch.	Zabezpečte cirkuláciu studeného vzduchu v spotrebiči. Pozrite si kapitolu „Rady a tipy“.

Problém	Možná příčina	Riešenie
 sa zobrazí na displeji.	Spotrebič je v režime Demo.	Stlačte a podržte tlačidlá Extra Cool a ECO približne 10 sek, kým nezaznie 3 krátkych pípnutí.
Zobrazí sa symbol  a rozsvieti sa ukazovateľ alarmu.	Problém s komunikáciou.	Obráťte sa na autorizované servisné stredisko. Chladiaci systém bude potraviny naďalej chladit', ale nebude sa dať nastaviť teplota.
Symbol  alebo  alebo  a aktuálne nastavenie sa zobrazujú striedavo počas 5 sek a svieti ukazovateľ alarmu.	Problém so snímačom teploty.	Obráťte sa na autorizované servisné stredisko. Chladiaci systém bude potraviny naďalej chladit', ale nebude sa dať nastaviť teplota.



Ak problém pretrváva, obráťte sa na autorizované servisné stredisko.

7.2 Výmena osvetlenia

Ak chcete vymeniť žiarovku, obráťte sa na autorizované servisné stredisko.

7.3 Zatvorenie dvierok

1. Vyčistíte tesnenia dvierok.
2. Pri nastavovaní dvierok postupujte podľa pokynov na inštaláciu.
3. Ak chcete vymeniť poškodené tesnenia dvierok, obráťte sa na autorizované servisné stredisko.

8. TECHNICKÉ ÚDAJE

Technické informácie sa uvádzajú na typovom štítku na vnútornej strane spotrebiča a na štítku energetických parametrov.

Čiarový kód na štítku energetických parametrov dodanom so spotrebičom poskytuje webový odkaz na informácie o výkone spotrebiča v databáze EU EPREL. Energetický štítok, návod na používanie a ďalšie dokumenty si odložte, aby ste ich mali v prípade potreby neskôr k dispozícii.

Tie isté informácie sú dostupné aj v databáze EPREL na webovej stránke <https://eprel.ec.europa.eu>, kde treba zadať model a číslo výrobku, ktoré nájdete na typovom štítku spotrebiča.

Podrobnejšie informácie o energetickom štítku nájdete na stránke www.theenergylabel.eu.

9. INFORMÁCIE PRE SKÚŠOBNÉ ÚSTAVY

Inštalácia a príprava spotrebiča na akékoľvek overenie ekologického dizajnu musí byť v súlade s normou EN 62552 (EU). Požiadavky na vetranie, rozmery otvoru a minimálne voľné zadné vzdialenosti sú uvedené v tejto

používateľskej príručke v kapitole Montáž. Kontaktujte výrobcu ohľadom akýchkoľvek ďalších informácií, vrátane plánov naplnenia.

10. OCHRANA ŽIVOTNÉHO PROSTREDIA

Materiály označené symbolom  odovzdajte na recykláciu. Obal hodte do príslušných kontajnerov na recykláciu. Chráňte životné prostredie a zdravie ľudí a recyklujte odpad z elektrických a elektronických spotrebičov. Nelikvidujte spotrebiče označené symbolom

 spolu s odpadom z domácnosti. Výrobok odovzdajte v miestnom recyklačnom zariadení alebo sa obráťte na obecný alebo mestský úrad.





aeg.com

222383547-A-262024



CE