

# **gorenje**

**BM251SG2BG - 738323**

**BM251SG2WG - 738324**

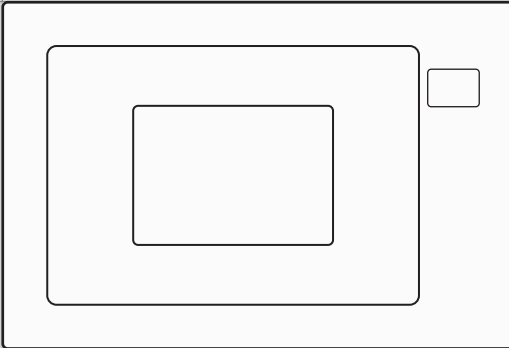

[www.gorenje.com](http://www.gorenje.com)

Návod na použití / Mikrovlnná trouba (CZ).....	3
Návod na obsluhu / Mikrovlnná rúra (SK).....	32
Notice d'utilisation / Micro-ondes (F).....	59
Brugsanvisning / Mikrobølgeovn (DK).....	88
Bruksanvisning / mikrobølgeovn (NO).....	117
Bruksanvisning / Mikrovågsugn (SE).....	146
Käyttöohje / Mikroaaltouuni (FI).....	175
Οδηγίες χρήσης / Φούρνος μικροκυμάτων (GR).....	204
คำแนะนำสำหรับการใช้ งาน / ไมโครเวฟ ( TH).....	233

## Vážený zákazníku

Upřímně vám děkujeme za váš nákup. Věříme, že brzy najdete dostatek důkazů, že se na naše produkty můžete opravdu spolehnout. Abychom usnadnili používání zařízení, připojujeme tento komplexní návod k použití.

Pokyny by vám měly pomoci seznámit se s novým spotřebičem. Před prvním použitím spotřebiče si je prosím pečlivě přečtěte.

V každém případě se ujistěte, že vám byl spotřebič dodán nepoškozený. Pokud zjistíte a jakékoli poškození způsobené přepravou, kontaktujte svého obchodního zástupce nebo regionální sklad, odkud byl produkt dodán. Telefonní číslo najdete na potvrzení o doručení nebo balícím listě.



Přejeme vám hodně potěšení z vašeho nového domácího spotřebiče.

Přístroj pro domácí použití k ohřevu potravin a nápojů pomocí elektromagnetické energie, pouze pro vnitřní použití.

## NÁVOD K POUŽITÍ

**POZORNĚ SI PŘEČTĚTE TYTO INSTRUKCE A ULOŽTE SI JE PRO BUDOUCÍ POUŽITÍ**

Tyto pokyny jsou určeny pro uživatele. Popisují spotřebič a jak ho používat. Jsou ale určeny také pro ostatní podobné typy spotřebičů, proto můžete najít některé popisy funkcí, které se na váš spotřebič nemusí vztahovat.

## BEZPEČNOSTNÍ OPATŘENÍ PRO ZABRÁNĚNÍ MOŽNÉMU VYSTAVENÍ SE NADMĚRNÉMU MNOŽSTVÍ MIKROVLNNÉ ENERGIE

1. Nepokoušejte se používat tuto troubu s otevřenými dvířky, protože by to mohlo vést ke škodlivému působení mikrovlnné energie. Je důležité neporušovat nebo nemanipulovat s bezpečnostními zábranami.
2. Mezi přední část trouby a dvířka nekládejte žádné předměty a nedopusťte, aby se na těsnících plochách nahromadila špína nebo zbytky čističe.
3. **VAROVÁNÍ:** Pokud jsou dvířka nebo těsnění dvířek poškozené, trouba se nesmí používat, dokud ji neopraví kvalifikovaná osoba.

### **DODATEK**

Pokud není přístroj udržován v dobrém čistém stavu, může dojít k jeho degradaci, ovlivnění životnosti přístroje a vzniku nebezpečné situace.

### VAROVÁNÍ

Abyste snížili riziko požáru, úrazu elektrickým proudem, zranění osob nebo vystavení nadměrné energii mikrovlnné trouby při používání spotřebiče, dodržujte základní opatření, včetně následujících:

- Přečtěte si a řiďte se konkrétním: „BEZPEČNOSTNÍM OPATŘENÍM PRO ZABRÁNĚNÍ MOŽNÉMU VYSTAVENÍ SE NADMĚRNÉMU MNOŽSTVÍ MIKROVLNNÉ ENERGIE“.
- Děti starší osmi let a osoby se sníženými tělesnými, smyslovými a rozumovými schopnostmi či s nedostatkem znalostí a zkušeností mohou tento spotřebič používat pod odpovídajícím dohledem, nebo pokud byly poučeny o bezpečném používání spotřebiče a chápou nebezpečí spojená s jeho používáním. Děti si se spotřebičem nesmějí hrát. Čištění a uživatelskou údržbu by neměly provádět děti bez dozoru.
- Udržujte zařízení a jeho kabel mimo dosah dětí mladších 8 let.
- Pokud je napájecí kabel poškozen, musí být vyměněn výrobcem, jeho servisním zástupcem nebo podobně kvalifikovanými osobami, aby se zabránilo nebezpečí.
- **VAROVÁNÍ:** Před výměnou žárovky se ujistěte, že je spotřebič vypnutý, aby nedošlo k úrazu elektrickým proudem.
- **VAROVÁNÍ:** Pro kohokoli jiného než kompetentní osobu je nebezpečné provádět jakékoli servisní nebo opravné operace, které zahrnují odstranění krytu poskytujícímu ochranu před vystavením mikrovlnné energii.

- **VAROVÁNÍ:** Tekutiny a jiné potraviny se nesmějí ohřívat v uzavřených nádobách, protože ty mohou explodovat.
- Při ohřívání potravin v plastových nebo papírových nádobách troubu kvůli možnosti vznícení hlídejte.
- Používejte pouze nádobí vhodné pro použití v mikrovlnných troubách.
- Pokud z přístroje vychází kouř, vypněte nebo odpojte zástrčku ze zásuvky a nechte dvířka zavřená, aby se případné plameny nemohly šířit.
- Mikrovlnný ohřev nápojů může mít za následek opožděný erupční zavření, proto je při manipulaci s nádobou nutná opatrnost.
- Obsah lahví na krmení a nádob na dětskou výživu je třeba před konzumací promíchat nebo protřepat a zkontrolovat teplotu, aby nedošlo k popálení.
- Vejce ve skořápce a celá natvrdo uvařená vejce by se neměla ohřívat v mikrovlnných troubách, protože mohou explodovat, a to i po ukončení mikrovlnného ohřevu.
- Troubu je třeba pravidelně čistit a odstraňovat veškeré zbytky jídla.
- Pokud nebudete troubu udržovat v čistém stavu, mohlo by to vést ke zhoršení povrchu, což by mohlo nepříznivě ovlivnit životnost spotřebiče a případně vést ke vzniku nebezpečné situace.
- Používejte pouze teplotní sondu doporučenou pro tuto troubu. (Platí pro trouby vybavené zařízením pro použití sondy snímající teplotu.)

- Mikrovlnná trouba musí být provozována s otevřenými ozdobnými dvířky. (Platí pro trouby s ozdobnými dvířky.)
- Toto zařízení je určeno k použití v domácnosti a podobných zařízeních, jako jsou:
  - kuchyňské prostory v obchodech, kancelářích a jiných pracovních prostředích;
  - klienty v hotelech, motelech a jiných zařízeních obytného typu;
  - farmy;
  - zařízení typu Bed&Breakfast.
- Mikrovlnná trouba je určena k ohřevu jídel a nápojů. Sušení jídla nebo oděvu a ohřívání ohřívacích polštářků, pantoflí, houbiček, vlhkého hadříku apod. může vést k vzniku rizika poranění, vznícení nebo požáru.
- Během mikrovlnného vaření nejsou povoleny kovové nádoby na jídlo a nápoje.
- Spotřebič se nesmí čistit parním čističem.
- Spotřebič nesmí být instalován za dekorativní dveře, aby nedošlo k přehřátí. (To se netýká spotřebičů s ozdobnými dvířky.)
- Mikrovlnná trouba je určena k použití jako vestavěná.
- Při vyjímání nádob ze spotřebiče je třeba dbát na to, aby otočný talíř zůstal na svém místě uvnitř trouby. (U pevných spotřebičů a vestavěných spotřebičů, které se používají ve výšce 900 mm nad podlahou a mají odnímatelné otočné talíře.

To však neplatí pro spotřebiče s vodorovnými spodními otočnými dveřmi.)

- Nepoužívejte parní čistič.
- Povrch úložné zásuvky se může zahřát.
- K čištění skla dvířek trouby nepoužívejte drsné abrazivní čisticí prostředky nebo ostré kovové škrabky, protože by mohly poškrábat povrch, což by mohlo vést k rozbití skla.

**VAROVÁNÍ:** Zařízení a jeho přístupné části se během používání zahřívají. Dbejte, abyste se nedotkli varných prvků. Udržujte mimo dosah dětí mladších 8 let, pokud nejsou pod neustálým dohledem.

- Během používání se spotřebič zahřívá. Dbejte na to, abyste se nedotkli topných těles uvnitř trouby.
- **VAROVÁNÍ:** Přístupné části se mohou během používání zahřát. Udržujte mimo dosah malých dětí.
- **VAROVÁNÍ:** Je-li spotřebič provozován v kombinovaném režimu, mohou děti používat troubu z důvodu generovaných teplot pouze pod dohledem dospělého.

**POZORNĚ SI PŘEČTĚTE A UCHOVÁVEJTE PRO BUDOUCÍ POUŽITÍ**



## SNÍŽENÍ RIZIKA ÚRAZU PRO OSOBY VYKONÁVAJÍCÍ INSTALACI

### **NEBEZPEČÍ**

Nebezpečí úrazu elektrickým proudem

Dotyk některých vnitřních součástí může způsobit vážné zranění nebo smrt. Tento přístroj nerozebírejte.

### **VAROVÁNÍ**

Nebezpečí úrazu elektrickým proudem

Nesprávné použití uzemnění může mít za následek úraz elektrickým proudem. Nezapojujte do zásuvky, dokud není spotřebič správně nainstalován a uzemněn.

Toto zařízení musí být uzemněno. V případě elektrického zkratu uzemnění snižuje riziko úrazu elektrickým proudem zajištěním únikového vodiče pro elektrický proud.

Tento spotřebič je vybaven kabelem s uzemňovacím vodičem a uzemňovací zástrčkou. Zástrčka musí být zapojena do zásuvky, která je správně nainstalována a uzemněna.

Pokud nejsou pokyny k uzemnění zcela pochopeny nebo pokud existují pochybnosti o tom, zda je spotřebič správně uzemněn, poraďte se s kvalifikovaným elektrikářem nebo servisním technikem.

Pokud je nutné použít prodlužovací kabel, použijte pouze 3vodičový prodlužovací kabel.

1. K dispozici je krátký napájecí kabel, který snižuje rizika, k nimž může dojít při zamotání nebo zakopnutí o delší kabel.

2. Pokud je použit dlouhý kabel nebo prodlužovací kabel:

1). Označený elektrický výkon sady kabelu nebo prodlužovacího kabelu by měl být minimálně stejně velký jako elektrický výkon zařízení.

2.) Prodlužovacím kabelem musí být uzemněný třívodičový kabel.

3) Dlouhý kabel by měl být uspořádán tak, aby nevisel přes pult nebo hranu stolu, kde by za něj mohly tahat děti nebo o něj neúmyslně zakopnout.

Nezapomeňte odpojit spotřebič od napájení.

- Po použití vyčistěte vnitřek trouby mírně navlhčeným hadříkem.
- Očistěte příslušenství obvyklým způsobem v mýdlové vodě.
- Pokud jsou zárubně a těsnění a přilehlé části znečištěné, musí být pečlivě očištěny vlhkým hadříkem.
- K čištění skla dvířek trouby nepoužívejte drsné abrazivní čisticí prostředky nebo ostré kovové škrabky, protože by mohly poškrábat povrch, což by mohlo vést k rozbití skla.
- Tip na čištění---Pro snazší čištění prostoru trouby, kterých se může vařené jídlo dotknout: Položte polovinu citronu do misky, přidejte 300 ml vody a 10 minut ji zahřívejte na 100 % mikrovlnný výkon. Troubu otřete měkkým suchým hadříkem.

### **POZOR**

#### **Nebezpečí úrazu**

Pro kohokoli jiného, než kompetentní osobu je nebezpečné provádět jakékoli servisní nebo opravné operace, které zahrnují odstranění krytu poskytujícímu ochranu před vystavením mikrovlnné energii.

Viz pokyny v části „Materiály, které můžete použít v mikrovlnné troubě nebo kterým je třeba se v mikrovlnné troubě vyhnout.“

Může také existovat některé nekovové nádoby, které přesto není bezpečné pro použití v mikrovlnné troubě.

Máte-li pochybnosti, můžete dotyčné nádoby vyzkoušet podle níže uvedeného postupu.

#### **Test nádobí:**

- Naplňte nádobu vhodnou do mikrovlnné trouby 1 šálkem studené vody (250 ml) spolu s příslušným nádobím, které chcete testovat.
- Vařte na maximální výkon po dobu 1 minuty.
- Opatrně sáhněte na nádoby. Pokud je prázdná nádoba teplá, nepoužívejte ji k vaření v mikrovlnné troubě.
- Nepřekračujte dobu 1 minuty vaření.

## Materiály, které můžete použít v mikrovlnné troubě

Nádobí	Poznámky
Browningová mísa	Postupujte podle pokynů výrobce. Dno nádoby na opékání musí být nejméně 5 mm nad otočným talířem. Nesprávné použití může způsobit prasknutí talíře.
Stolní nádobí	Pouze použitelné v mikrovlnné troubě. Postupujte podle pokynů výrobce. Nepoužívejte prasklé nebo odštípnuté nádobí.
Skleněné nádoby	Vždy sejměte víko. Používejte pouze k ohřívání jídla, jen dokud není teplé. Většina skleněných nádob není tepelně odolná a může se rozbít.
Skleněné zboží	Pouze žáruvzdorné sklo určené pro mikrovlnné trouby. Ujistěte se, že nemají jakékoli kovové obložení. Nepoužívejte prasklé nebo odštípnuté nádobí.
Pečící sáčky do trouby	Postupujte podle pokynů výrobce. Nezavírejte kovovou páskou. Vytvořte otvory, aby mohla unikat pára.
Papírové talíře a kelímky	Používejte pouze pro krátkodobé vaření / ohřívání. Během vaření nenechávejte troubu bez dozoru.
Papírové ručníky	Slouží k zakrytí jídla pro opětovný ohřev a vstřebávání tuku. Používejte pod dohledem pouze pro krátkodobé vaření.
Pergamenový papír	Použijte jako kryt, abyste zabránili postříkání nebo jako "poklici" na páru.
Plasty	Pouze použitelné v mikrovlnné troubě. Postupujte podle pokynů výrobce. Mělo by být označeno jako „Bezpečné pro mikrovlnné trouby“. Některé plastové nádoby změkknou, protože jídlo uvnitř se zahřívá. „Varné sáčky“ a těsně uzavřené plastové sáčky by se měly rozříznout, propíchnout nebo odvětrávat podle pokynů v obalu.
Plastový obal	Pouze použitelné v mikrovlnné troubě. Slouží k zakrytí jídla během vaření, aby se udržela vlhkost. Nedovolte, aby se plastový obal dotkl jídla.
Teploměry	Pouze bezpečné pro mikrovlnnou troubu (teploměry na maso a cukrovinky).
Voskový papír	Použijte jako kryt, abyste zabránili postříkání a zadrželi vlhkost.

## Materiály, kterým je třeba se v mikrovlnné troubě vyhnout

Nádobí	Poznámky
Hliníkový podnos	Může způsobit jiskření. Přeneste jídlo do nádob určených pro mikrovlnné trouby.
Krabička na jídlo s kovovou rukojetí může způsobit jiskření.	Může způsobit jiskření. Přeneste jídlo do nádob určených pro mikrovlnné trouby.
Kovové nebo kovem zdobené nádobí	Kov chrání jídlo před mikrovlnnou energií. Kovové zdobené nádoby mohou způsobit jiskření.
Kovové kroužky	Mohou způsobit jiskření a také požár v troubě.
Papírové pytlíky	mohou v troubě vzplanout.
Polystyren	Polystyren se může při působení vysoké teploty roztavit nebo kontaminovat kapalinu uvnitř.
Dřevo	Dřevo při použití v mikrovlnné troubě vyschne a může se štěpit nebo praskat.

## Názvy částí trouby a příslušenství

Vyjměte troubu a veškerý materiál z krabice a dutiny trouby.

Vaše trouba je dodávána s následujícími příslušenstvími:

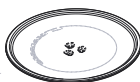

Skleněný talíř



Sestava otočného podstavce



Návod k použití Otočný hřídel



Rošt na grilování (Nelze použít v mikrovlnné troubě a musí být umístěn na skleněném talíři)

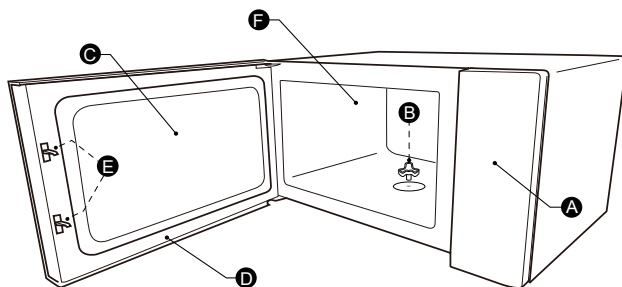

- A) Kontrolní panel
- B) Otočná hřídel
- C) Pozorovací okénko

- D) Montáž dveří
- E) Bezpečnostní blokovací systém
- F) Vnitřní prostor trouby

### INSTALACE OTOČNÉHO TALÍŘE

Čištění varného prostoru a umístění otočného talíře na místo.

U nových instalací zkontrolujte, zda byly z hřídele točny odstraněny všechny obaly a přepravní pásy. Před prvním použitím spotřebiče k přípravě jídla musíte správně umístit otočný talíř. Musíte také vyčistit varný prostor a příslušenství.

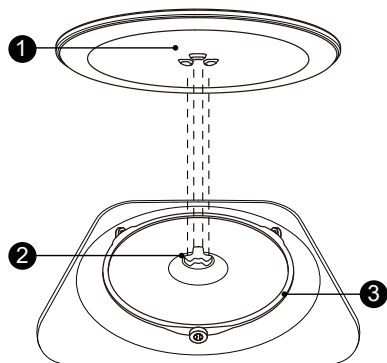

Jak umístit otočný talíř na místo:

1. Vložte sestavu otočného talíře 3 do výklenku ve varném prostoru.
2. Umístěte skleněný talíř 1 na sestavu otočného talíře
  - ③. Umístěte vyvýšené zakřivené čáry u středu dna skleněného talíře mezi tři paprsky hřídele. Dbejte na to, aby skleněný talíř 1 zapadl do
  - ④. otočné šachty
  - ⑤. ② ve středu dna varného prostoru.  
Válečky na hřídeli by měly zapadat do spodního hřebene točny.

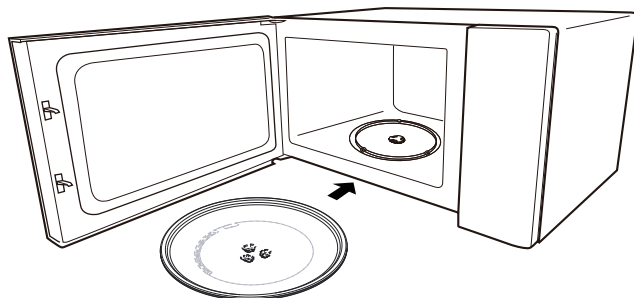

**Poznámka:**

1. Nikdy nepoužívejte spotřebič bez otočného talíře. Ujistěte se, že je správně zasunutý. Točna se může otáčet ve směru nebo proti směru hodinových ručiček.
2. Nikdy nepokládejte skleněný talíř dnem vzhůru. Skleněný podnos by nikdy neměl být omezován v pohybu.
3. Během vaření musí být vždy použita skleněná miska a kruh otočného talíře.
4. Veškeré jídlo a nádoby s jídlem, které chcete vařit, vždy umístěte na skleněný otočný talíř.
5. Skleněný podnos nesmí být nikdy omezován v pohybu.
6. Pokud praskne skleněný talíř nebo jeho příslušenství, obraťte se na nejbližší autorizované servisní středisko.



# Kontrolní panel

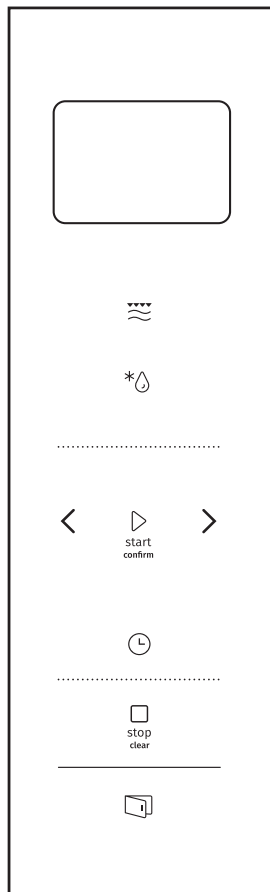

 Mikrovlny/ Gril / Kombi

\* Rozmrazování podle hmotnosti / času

 Kuchyňská minutka / hodiny

 Stop/Vymazat  
stop  
clear

 Start/+ 30Sec./Potvrzení  
start  
confirm

 Elektrické dvířka

## 1. Nastavení hodin

Když je mikrovlnná trouba pod napětím, na obrazovce se zobrazí „0:00“, bzučák jednou zazvoní.

- 1). Pro výběr funkce hodin stiskněte dvakrát „Kuchyňská minutka / hodiny“, číslice hodin začnou blikat.
- 2). Stisknutím tlačítka „<“ nebo „>“ upravíte hodnoty hodin, vstupní čas by měl být v rozmezí 0–23,3).
- 3) Stiskněte „Kuchyňská minutka / hodiny“, číslice minut začnou blikat. Otočením „<“ nebo „>“ upravte hodnoty minut, vstupní čas by měl být v rozmezí 0-59.
- 4) Stisknutím tlačítka „Kuchyňská minutka / hodiny“ dokončete nastavení hodin. Bude blikat „:“ a bude svítit čas.

### Poznámka:

- 1). Pokud hodiny nejsou nastaveny, při provozu nebudou fungovat.
- 2). Pokud během procesu nastavení hodin nestisknete „Kuchyňská minutka / hodiny“, za 1 minutu se trouba automaticky vrátí do předchozího stavu

## 2. Vaření v mikrovlnné troubě

Stiskněte jednou tlačítko „Mikrovlny/ Gril / Kombi.“, Na obrazovce se zobrazí „900 W“. Stiskněte opakovaně „Mikrovlny/ Gril / Kombi.“ nebo stiskněte „<“ nebo „>“ a vyberte požadovaný výkon: „900 W“, „720 W“, „450 W“, „270 W“, „90 W“, „G“, „C-1“ nebo „C-2“ se zobrazí při každém dalším stisknutí.

Poté stiskněte „Start / + 30Sec. / Potvrzení“ pro potvrzení a stiskněte „<nebo>“ pro nastavení doby vaření od 0:05 do 95:00. Opětovným stisknutím tlačítka "Start / + 30sek. / Potvrdit" zahájíte vaření.

Příklad: Pokud chcete použít 80% mikrovlnný výkon k vaření po dobu 20 minut, můžete troubu ovládat podle následujících kroků.

- 1). Stiskněte jednou tlačítko „Mikrovlny/ Gril / Kombi.“, Na obrazovce se zobrazí „900W“.
- 2). Dalším stisknutím „Mikrovlny/ Gril / Kombi.“ nebo stisknutím „<“ nebo „>“ vyberte 80% mikrovlnný výkon.

Stiskněte "Start / + 30Sek. / Potvrdit" pro potvrzení a na obrazovce se zobrazí "720W".

- 4). Stisknutím „<“ nebo „>“ upravte dobu vaření, dokud trouba nezobrazí „20:00“.
- 5). Stisknutím tlačítka "Start / + 30sek. / Potvrdit" zahájíte vaření.

Poznámka: krokové veličiny pro dobu nastavení kódovacího spínače jsou následující:

0---1 min	: 5 sekund
1---5 min	: 10 sekund
5---10 min	: 30 sekund
10---30 min	: 1 minuta
30---95 min	: 5 minut

Pořadí	Zobrazení	Mikrovlnný výkon	Výkon grilu
1	900W	100%	
2	720W	80 %	
3	450 W	50 %	
4	270 W	30 %	
5	90 W	10 %	
6	G	0%	100 %
7	C-1	55%	45%
8	C-2	36%	64%

### 3. Grilí nebo kombi. Vaření

Stiskněte jednou tlačítko „Mikrovlny/ Gril / Kombi.“, Na obrazovce se zobrazí „900 W“. Stiskněte opakovaně „Mikrovlny/ Gril / Kombi.“ nebo stiskněte „<“ nebo „>“ a vyberte požadovaný výkon: „900 W“, „720 W“, „450 W“, „270 W“, „90 W“, „G“, „C-1“ nebo „C-2“ se zobrazí při každém dalším stisknutí. Poté stiskněte „Start / + 30Sec. / Potvrzení“ pro potvrzení a stiskněte „<nebo>“ pro nastavení doby vaření od 0:05 do 95:00. Opětovným stisknutím tlačítka "Start / + 30sek. / Potvrdit" zahájíte vaření.

Příklad: Pokud chcete k vaření po dobu 10 minut použít 55 % mikrovlnného výkonu a 45 % výkonu grilu (C-1), můžete troubu ovládat podle následujících kroků.

- 1). Stiskněte jednou tlačítko „Mikrovlny/ Gril / Kombi.“, Na obrazovce se zobrazí „900 W“.
- 2). Stisknutím několikrát „Mikrovlny/ Gril / Kombi.“ nebo Stisknutím "<" nebo ">" zvolte "C-1".
- 3) Pro potvrzení stiskněte "Start / + 30Sec. / Potvrdit".
- 4). Stisknutím "<" nebo ">" upravte dobu vaření, dokud trouba nezobrazí „10:00“.
- 5). Stisknutím Start / + 30sek. / Potvrdit "zahájíte vaření.

#### **Poznámka:**

Pokud uplyne polovina doby grilování, trouba zazní dvakrát, a to je normální. Abyste měli lepší účinek na grilování jídla, měli byste jídlo otočit, zavřít dvířka a poté pokračovat ve vaření stisknutím „Start / + 30sek. / Potvrdit“. Pokud neproběhne žádná operace, trouba bude pokračovat v nastaveném režimu.

### 4. Odmrazování podle času

- 1). Stiskněte dvakrát „Rozmrazování podle hmotnosti / času“ a trouba zobrazí „dEF2“
- 2). Pro potvrzení stiskněte "Start / + 30Sec. / Potvrdit".
- 3). Stisknutím "<" nebo ">" nastavíte čas vaření, rozsah času je „00:05-95: 00“.
- 4). Stisknutím Start / + 30sek. / Potvrdit "zahájíte vaření. Jakmile uběhne polovina času, zazní bzučák dvakrát, aby vám připomenul, že je potřeba jídlo obrátit. Pokud neproběhne žádná změna, trouba bude pokračovat v činnosti.

5. Rozmrazování podle Hmotnost

- 1). Stiskněte jednou „Rozmrazování podle hmotnosti / času“ a trouba zobrazí „dEF1“
- 2). Pro potvrzení stiskněte "Start / + 30Sec. / Potvrdit".
- 3). Opakovaným stisknutím tlačítka „Rozmrazování podle hmotnosti / času“ nebo stisknutím " < "nebo " > " vyberte nabídku rozmrazování, na displeji se zobrazí „d01“, „d02“, „d03“, „d04“.
- 4). Pro potvrzení stiskněte "Start / + 30Sek. / Potvrdit". 5) Stisknutím " < "nebo " > " vyberte hmotnost jídla.
- 6). Stisknutím tlačítka "Start / + 30sek. / Potvrdit" zahájíte rozmrazování.

Nabídka	D01 Mražený chléb	d02 Mražené maso	d03 Mražená zelenina	d04 Zmražená pizza
Hmotnost	100g-1000g	100 g-2000 g	100 g-1000 g	100 g-600 g

6. Kuchyňská

- 1). Stiskněte jednou „Kuchyňská minutka / hodiny“, na obrazovce se zobrazí 00:00.
  - 2). Stisknutím " < "nebo " > " zadejte správný čas. (Maximální doba vaření je 95 minut.)
- Stisknutím tlačítka "Start / + 30sek. / Potvrdit" potvrďte nastavení.
- 4). Po dosažení nastavené doby zazní bzučák 5krát.
- Poznámka:**  
Během doby provozu kuchyňské minutky nelze nastavit žádné programy.

7. Rychlý start

- 1). V klidovém režimu stiskněte „Start / + 30sek. / Potvrdit“ pro přímé zahájení 30sekundového vaření se 100 % výkonem, každé další stisknutí zvýší dobu vaření o 30 sekund až na 95 minut.
- 2). V klidovém režimu stiskněte "<" pro nastavení doby vaření na 95 minut se 100 % mikrovlnným výkonem, stiskněte "<" nebo ">" pro nastavení doby vaření. Poté stiskněte „Start / + 30sek. / Potvrdit“ pro zahájení vaření.

**Poznámka:**

U mikrovlnné trouby, grilu, kombinovaného vaření, stavu časového rozmrazování nebo multisekčního vaření může každé stisknutí tlačítka „Start / + 30 sekund / potvrzení“ prodloužit dobu vaření o 30 sekund.

8. Funkce dětského zámku

**Zámek:** V pohotovostním režimu trouby stiskněte tlačítko Stop/Vymazat a přidržte jej po dobu 3 sekund; ozve se dlouhé pípání, označující vstup do stavu dětského zámku.  
Zobrazí se ikona zámku a aktuální čas (pokud jsou nastaveny hodiny) nebo „0:00“

**Zrušení dětského zámku:** V uzamčeném stavu trouby stiskněte tlačítko Stop/Vymazat a přidržte jej po dobu 3 sekund; ozve se dlouhé „pípnutí“ označující uvolnění zámku.

9. Multisekční vaření

Pro vaření lze nastavit maximálně 2 sekce. Pokud se u multisekčního vaření jedna sekce rozmrazuje, pak by mělo být rozmrazování umístěno do první sekce. Při multisekčním vaření není možné používat funkce "Kuchyňská minutka" a "Auto Menu".

Každé další stisknutí tlačítka „Start / + 30 sekund / potvrzení“ může prodloužit čas o 30 sekund (kromě rozmrazování dle hmotnosti).

Příklad: Pokud chcete rozmrazit jídlo d01 pro 500 g a poté vařit s 80 % mikrovlnným výkonem po dobu 7 minut, postupujte podle následujících pokynů:

- 1). Stiskněte jednou „Rozmrazování podle hmotnosti / času“ a trouba zobrazí „dEF1
- 2). Pro potvrzení stiskněte "Start / + 30Sec. / Potvrdit".
- 3) Stiskněte " < " a " > " nebo stiskněte „Rozmrazování podle hmotnosti / času“, abyste vybrali nabídku váhy pro rozmrazování, dokud se nezobrazí „d01“.
- 4) Pro potvrzení stiskněte "Start / + 30Sec. / Potvrdit".
- 5). Stisknutím " < "nebo" > " nastavíte hmotnost rozmrazování na 500 g.
- 6). Stiskněte dvakrát tlačítka „Mikrovlnná trouba / Gril / Kombinace“ a trouba zobrazí „720 W“ . "
- 7). Stiskněte "Start / + 30Sec. / Potvrdit" pro potvrzení.
- 8) Stisknutím tlačítka „<“ nebo „>“ nastavte dobu rozmrazování na 7 minut.
- 9). Stisknutím tlačítka "Start / + 30sek. / Potvrdit" zahájíte vaření a bzučák zazní pro první sekci jednou, čas odmrazování se odpočítává. Při zahájení druhého vaření se opět ozve bzučák. Po dokončení vaření zazní bzučák pětkrát.

---

## 12.Funkce ECO

Vstup do režimu ECO:

V klidovém režimu stiskněte „Stop/Vymazat“ pro vstup do ECO režimu. Obrazovka zhasne.

Zrušení režimu ECO:

V režimu ECO stiskněte libovolnou klávesu, stiskněte „<“ nebo „>“ nebo otevřete dvířka trouby, a tím režim ECO zrušíte.

---

## 13.Tichý režim

Aktivace tichého režimu:

V klidovém režimu stiskněte a podržte po dobu 3 sekund „Kuchyňskou minutku / hodiny“. Ozve se dlouhé pípnutí a trouba přejde do tichého režimu. Když stisknete klávesy, nevydají žádný zvuk. Ozve se dlouhé pípnutí.

Deaktivace tichého režimu:

V tichém režimu stiskněte a podržte tlačítka „Kuchyňská minutka / hodiny“ po dobu 3 sekund. Ozve se dlouhé pípnutí a trouba opouští tichý režim. Ozve se dlouhé pípnutí a trouba přejde do tichého režimu.

---

## 14.Funkce Aquaclean

Aktivace režimu AquaClean:

V klidovém režimu stiskněte a podržte tlačítka „Mikrovlny/ Gril/Kombi“ po dobu 3 sekund. Ozve se dlouhé pípnutí a trouba přejde do režimu Aquaclean.

Vlejte dovnitř 200 ml vody a poté stisknutím tlačítka „Start / + 30 sekund / potvrzení“ spusťte funkci Aquaclean s výkonem 800 W a 5 minutami. Tuto funkci nelze změnit.

#### 11. Požadovaná funkce

- 1). Ve nastavení mikrovlnné trouby, grilu a kombinovaného vaření stiskněte „Mikrovlny/ Gril / Kombi“, na 3 sekundy se zobrazí aktuální výkon. Po 3 sekundách se trouba vrátí zpět do původního stavu.
- 2). Během vaření stiskněte „Kuchyňská minutka / hodiny“, abyste zjistili dobu vaření. Čas se zobrazí na 3 sekundy.

#### 14. Elektrická dvířka

Stiskněte tlačítko "  ", dvířka trouby se otevřou.

#### Poznámka:

Pokud dojde k poruše při přímém stisknutí tlačítka "  ", na displeji se zobrazí „E-3“, znovu zavřete dvířka trouby, obnovte přívod elektřiny, dokud se neobnoví normální stav.

#### 15. Přísavka

Pokud jsou elektrické dveře rozbité, otevřete dvířka trouby přísavkou, jak je znázorněno výše.

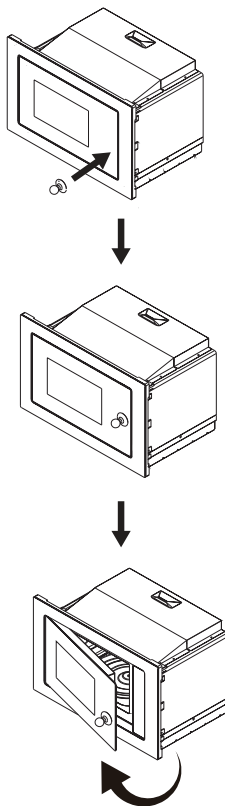

#### 16. Auto Menu

- 1). Stisknutím „>“ vyberte nabídku a zobrazí se „A1“ až „A15“.
- 2). Pro potvrzení stiskněte "Start / + 30Sec. / Potvrdit".
- 3). Stisknutím tlačítka „<“ nebo „>“ vyberte jako tabulku nabídky výchozí hmotnost.

4). Stisknutím tlačítka „Spustit / + 30 sekund / Potvrdit“ zahájíte vaření.

Tabulka nabídek

Nabídka	Hmotnost	Zobrazení
A1 Pizza	200 g	200 g
	400 g	400 g
A2 horký talíř	200 g	200 g
	400 g	400 g
	600 g	600 g
A3 Rozpuštěná čokoláda	100 g	100 g
	150 g	150 g
	200 g	200 g
A4 Tavené máslo	100 g	100 g
	150 g	150 g
	200 g	200 g
A5 Maso (hovězí)	250 g	250 g
	350 g	350 g
	450 g	450 g
A6 Maso (vepřové)	250 g	250 g
	350 g	350 g
	450 g	450 g
A7 Maso (kuře)	250 g	250 g
	350 g	350 g
	450 g	450 g
A8 Zelenina	200 g	200 g
	300 g	300 g
	400 g	400 g
A9 Těstoviny	50 g (se studenou vodou 450 g)	50 g
	100 g (se studenou vodou 800 g)	100 g
A10 Brambory	200 g	200 g
	400 g	400 g
	600 g	600 g
A11 Ryba	250 g	250 g
	350 g	350 g
	450 g	450 g

Nabídka	Hmotnost	Zobrazení
A12 teplá polévka	200ml	200
	400ml	400
	600ml	600
A13 Pocporn	100 g	100
A14 Kuřecí nugety	200 g	200g
	400 g	400g
	600 g	600g
A15 Mleté maso	4	4



## Pokyny k instalaci

### Instalace a připojení

- Tento spotřebič je určen pouze pro domácí použití.
- Tato trouba je určena pouze pro vestavěné použití. Není určena k použití na desce nebo k použití uvnitř skříně.
- Dodržujte zvláštní pokyny k instalaci.
- Zařízení lze instalovat do nástěnné skříně o šířce 60 cm.
- Spotřebič je vybaven zástrčkou a smí být zapojen pouze do řádně nainstalované uzemněné zásuvky.
- Sítové napětí musí odpovídat napětí uvedenému na typovém štítku.
- Zásuvka musí být nainstalována a připojovací kabel smí vyměňovat pouze kvalifikovaný elektrikář. Pokud po instalaci již není zástrčka přístupná, musí být na straně instalace přítomno odpojovací zařízení se všemi póly s mezerou kontaktů nejméně 3 mm.
- Nesmí se používat adaptéry, vícecestné lišty a prodlužovací kabely. Přetížení může vést k riziku požáru.

**Přístupný povrch může být během provozu horký.**



Před instalací si prosím pečlivě přečtete příručku

### **Mějte prosím na paměti** **Elektrické připojení**

Trouba je vybavena zástrčkou a musí být připojena pouze k řádně nainstalované uzemněné zásuvce. Zásuvka smí být instalována pouze v souladu s příslušnými předpisy a připojovací kabel smí být měněn pouze kvalifikovaným elektrikářem.

Pokud po instalaci již není přístupná zástrčka, na straně instalace musí být nainstalován odpojovač všech pólů s mezerou kontaktů nejméně 3 mm.



Šroub A



Šroub B



Montážní deska



PLASTOVÝ KRYT RÁMU



Přísavka

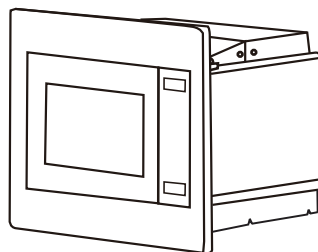

Za vestavěnou skříňkou spotřebiče nesmí být stěna. Minimální výška instalace: 85 cm  
Nezakrývejte ventilační otvory a místa přívodu vzduchu.

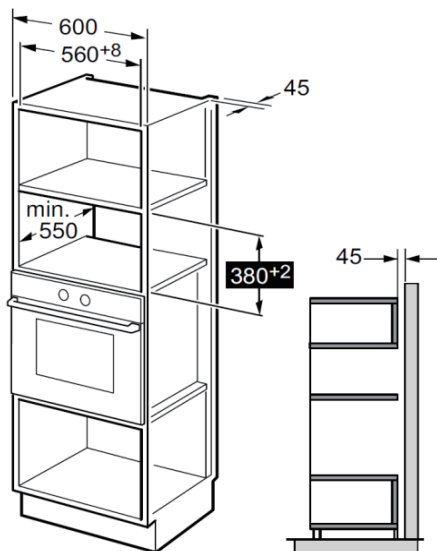

**Poznámka:**

Při montáži v obou instalacích je zapotřebí držák a šablona spodní skříňky.

1. Přečtěte si pokyny na **SPODNÍ ŠABLONĚ SKŘÍŇĚ**, umístěte šablonu na spodní rovinu skříňě.

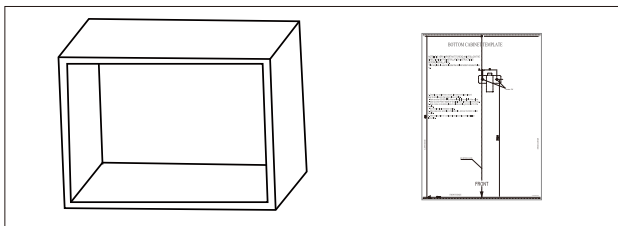

2. Značky na spodní rovině skříňky udělejte podle značek „a“ šablony

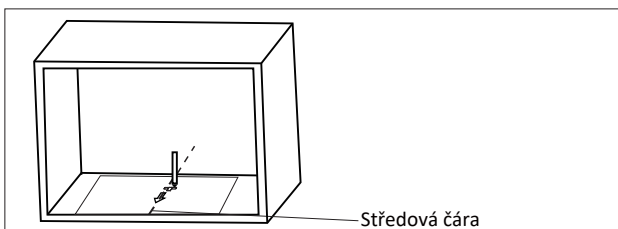

3. Demontujte šablonu spodní skříňky a upevněte montážní desku šroubem A.

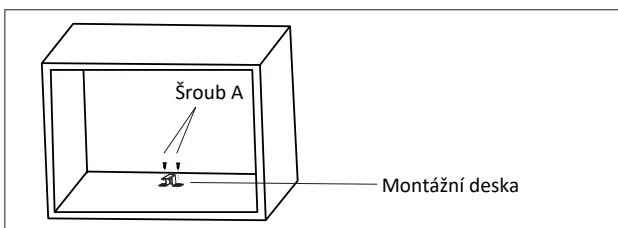

## Nainstalujte troubu

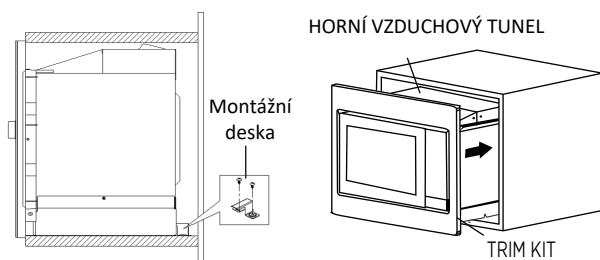

1. Upevněte NASTAVITELNÝ ŠROUB A na HORNÍ VZDUCHOVÝ TUNEL trouby a poté ji nainstalujte do skříňky.

- Upravte výšku NASTAVITELNÝM ŠROUBEM A tak, aby mezi NASTAVITELNÝM ŠROUBEM A a horní rovinou skříňě byla mezera 1 mm..
- Nezakliňte ani neohýbejte napájecí kabel.
- Ujistěte se, že je trouba nainstalována ve středu skříňě.

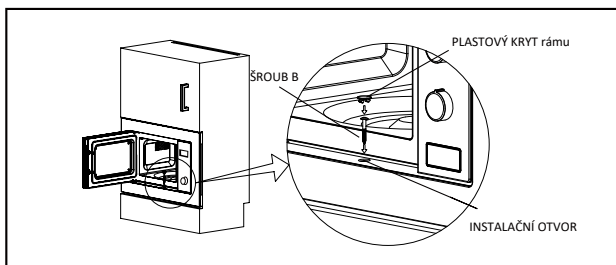

2. Otevřete dveře; připevněte troubu ke skříni pomocí ŠROUBU B na INSTALAČNÍ OTVOR rámu. Poté připevněte PLASTOVÝ KRYT rámu do INSTALAČNÍHO OTVORU.

## Specifikace modelu

Model:.....BM251SG2BG/WG  
Jmenovité napětí: .....230 V~ 50 Hz  
Jmenovitý vstupní výkon (mikrovlnná trouba): .....1450 W  
Jmenovitý výstupní výkon (mikrovlnná trouba): .....900 W  
Jmenovitý příkon (gril): .....1000 W

## Odstraňování problémů

Normální	
Mikrovlnná trouba ruší příjem TV	Při provozu mikrovlnné trouby může být rušen příjem rádia a TV. Je to podobné jako u rušení malých elektrických spotřebičů, jako je mixér, vysavač a elektrický ventilátor. Je to normální.
Světlo uvnitř trouby svítí tlumeně.	Při mikrovlnném vaření s nízkým výkonem se může osvětlení trouby ztlumit. Je to normální.
Pára hromadí se na dveřích, horký vzduch vychází z ventilačních otvorů.	Při vaření se může z jídla hromadit pára. Většina se dostane ven pomocí ventilačních otvorů. Občas se však může hromadit na chladných větracích místech, jako jsou dvířka trouby. Je to normální.
Trouba začala náhodně bez jídla.	Je zakázáno spouštět jednotku bez jakéhokoliv jídla uvnitř. Je to velmi nebezpečné.

Problém	Možná příčina	Náprava
Troubu nelze spustit.	1). Napájecí kabel není pevně zapojen.	Odpojit. Poté po 10 sekundách znovu připojte.
	2). Nefunguje pojistka nebo jistič.	Vyměňte pojistku nebo resetujte jistič (musí být opraveno odborným personálem naší společnosti)
	3). Problémy se zásuvkou.	Otestujte zásuvku pomocí elektrických spotřebičů
Trouba se neohřívá.	(4) Dvířka nejsou dobře zavřená.	Dobře zavřete dvířka.



Podle směrnice o odpadu z elektrických a elektronických zařízení (WEEE) by měla být WEEE sebrána a zpracována odděleně. Pokud budete kdykoli v budoucnu potřebovat tento výrobek zlikvidovat, NEVYHAZUJTE jej do domovního odpadu. Zašlete prosím tento produkt do sběrných míst WEEE, pokud jsou k dispozici.

Pokud potřebujete informace nebo máte problém, obraťte se na středisko péče o zákazníky Gorenje ve vaší zemi (jeho telefonní číslo najdete v letáku s celosvětovou zárukou). Pokud ve vaší zemi není Centrum péče o zákazníky, obraťte se na místního prodejce Gorenje nebo se obraťte na servisní oddělení domácích spotřebičů Gorenje.

Možné neshody v barevných odstínech mezi různými spotřebiči nebo elementy uvnitř jedné designové řady mohou být způsobeny různými faktory, jako jsou úhly, pod kterými se na spotřebiče díváme, různé barevné pozadí, materiály a osvětlení místnosti.

### **Pouze pro osobní potřebu!**

Další doporučení pro vaření v mikrovlnné troubě a užitečné rady najdete na webové stránce:

[http:// www.gorenje.com](http://www.gorenje.com)

PŘEJEME VÁM MNOHO POTĚŠENÍ PŘI POUŽÍVÁNÍ SPOTŘEBIČE

# **gorenje**

Vyhrazujeme si právo na jakékoli změny a chyby v návodu k použití.

## VÁŽENÝ ZÁKAZNÍK

Úprimne Vám ďakujeme za nákup. Veríme, že čoskoro nájdete dostatok dôkazov o tom, že sa na naše produkty môžete skutočne spoľahnúť. Aby sme Vám uľahčili obsluhu spotrebiča, prikladáme tento obsiahly návod na obsluhu.

Pokyny Vám pomôžu pri oboznamovaní sa s Vaším novým spotrebičom. Prosím, prečítajte si ich pozorne pred prvým použitím spotrebiča.

V každom prípade, sa prosím, uistite, že Vám bol spotrebič dodaný nepoškodený. Ak zistíte akékoľvek prepravné poškodenie, obráťte sa na svojho obchodného zástupcu alebo miestny sklad, z ktorého bol výrobok dodaný. Telefónne číslo nájdete na príjmovom doklade alebo dodacom liste.



Želáme Vám veľa potešenia s  
Vaším domácim  
spotrebičom

Tento domáci spotrebič na ohrievanie jedla  
a nápojov používa elektromagnetickú energiu a  
je určený iba na použitie v interiéri.

## NÁVOD NA POUŽITIE

Pozorne si prečítajte všetky pokyny a nechajte si ho pre prípadné použitie v budúcnosti.

Tento návod na použitie je určený pre užívateľa.  
Popisuje mikrovlnnú rúru a spôsob ako ju používať. Je univerzálneho charakteru, a preto je možné, že výrobok, ktorý vlastníte, neobsahuje všetky funkcie popísané v tomto návode.



## BEZPEČNOSTNÉ OPATRENIA PROTI MOŽNÉMU VYSTAVENIU SA NADMERNEJ MIKROVLNNEJ ENERGII

1. Nepokúšajte sa používať túto rúru s otvorenými dvierkami, pretože sa môžete vystaviť škodlivej mikrovlnnej energii. Je dôležité, aby sa bezpečnostný uzamykací systém nepoškodil ani neupravoval.
2. Neumiestňujte medzi prednú časť rúry a dvierka žiadne predmety ani nedovoľte, aby sa na tesniacich plochách hromadila špina alebo zvyšky čistiaceho prostriedku.
3. **VAROVANIE:** Ak sú dvere alebo tesnenie dverí poškodené, rúru nesmiete používať, pokiaľ nebude opravená kompetentnou osobou.

### DODATOK

Ak spotrebič nebude udržiavaný v dobrom a čistom stave, jeho povrch môže byť poškodený, čím sa môže skrátiť jeho životnosť alebo môže prísť k nebezpečným situáciám.

### VAROVANIE

Ak chcete, aby sa pri používaní spotrebiča znížilo riziko požiaru, úrazu elektrickým prúdom, zranenia osôb alebo aby ste sa nevystavovali nadmernej mikrovlnnej energii, dodržiavajte základné bezpečnostné opatrenia, vrátane nasledujúcich:

- Prečítajte si a dodržiavajte:“ „OPATRENIE PRE ZABRÁNENIE MOŽNÉMU VYSTAVENIU SA NADMERNEJ MIKROVLNNEJ ENERGII”.
- Zariadenie môžu používať deti staršie ako 8 rokov a osoby so zníženými fyzickými a zmyslovými schopnosťami alebo s nedostatočnými skúsenosťami, ak sú pod dozorom alebo boli poučené o bezpečnom používaní a ak porozumeli možným rizikám. Nedovoľte sa deťom hrať so spotrebičom. Čistenie a užívateľskú údržbu nesmú robiť deti do 8 rokov a deti bez dozoru. Deti mladšie ako 8 rokov sa nesmú zdržiavať v blízkosti spotrebiča, pokiaľ nie sú pod stálym dozorom.
- Spotrebič a jeho kábel uchovávajújte mimo dosahu detí mladších ako 8 rokov.
- Ak je napájací kábel poškodený, musí ho vymeniť výrobca, zákaznícky servis výrobcu alebo podobne kvalifikované osoby, aby sa zabránilo nebezpečenstvu.(Platí pre spotrebiče s koncovkou typu Y)
- **VAROVANIE:** Pred výmenou žiarovky sa uistite, že je spotrebič vypnutý, aby nedošlo k úrazu elektrickým prúdom.
- **VAROVANIE:** Pre každého, okrem kompetentnej osoby, je nebezpečné vykonávať opravy alebo

údržbu, ktorá zahŕňa demontáž krytu, ktorý chráni pred mikrovlnnou energiou.

- **VAROVANIE:** Tekutiny a iné potraviny sa nesmú zohrievať v uzavretých nádobách, pretože môžu explodovať.
- Keď zohrievate potraviny v plastovom alebo papierovom obale, musíte mať rúru neustále pod dohľadom, pretože sa obal môže zapáliť.
- Používajte len riad, ktorý je vhodný pre mikrovlnné rúry.
- Ak spozorujete dym, vypnite alebo odpojte zariadenie a dvierka nechajte zatvorené, aby ste udusili oheň.
- Mikrovlnné ohrievanie môže mať za následok oneskorené prevretie, preto buďte pri narábaní s nádobou opatrný.
- Obsah fliaš na kŕmenie detí a nádob s detskou výživou pred konzumáciou premiešajte alebo pretrepte a skontrolujte teplotu, aby ste zabránili popáleniu.
- Surové vajcia a vajcia uvarené natvrdo nikdy nezohrievajte so škrupinou, pretože by mohli explodovať, a to aj po ukončení mikrovlnného ohrevu.
- Rúru by ste mali pravidelne čistiť a odstraňovať zvyšky jedla.
- Ak nebudete rúru udržiavať v čistom stave, mohlo by to viesť k zhoršeniu povrchu, čo by mohlo nepriaznivo ovplyvniť životnosť spotrebiča a mohlo by viesť k nebezpečnej situácii.
- Používajte iba teplotnú sondu odporúčanú pre túto rúru (pre rúry vybavené zariadením na použitie snímača teploty).

- Mikrovlnná rúra musí byť používaná s otvorenými dekoratívnymi dvierkami. (Platí pre rúry s dekoratívnymi dvierkami.)
- Tento spotrebič je určený na použitie v domácnosti a na podobné účely, ako napr.:
  - v kuchynkách pre personál v obchodoch, kanceláriách a iných pracovných miestach;
  - v hoteloch pre hostí, motelloch a iných miestach bytového typu;
  - vo farmárskych domoch;
  - pri ubytovaní typu nocľah s raňajkami.
- Mikrovlnná rúra je určená na ohrev jedál a nápojov. Sušenie potravín, odevov a ohrev podložiek, papúč, špongií, vlhkej utierky a podobne môže spôsobiť poranenie, vznietenie alebo požiar.
- Počas mikrovlnného varenia nepoužívajte kovové nádoby na jedlo a nápoje.
- Spotrebič sa nesmie čistiť parným čističom.
- Spotrebič sa nesmie inštalovať za dekoratívne dvierka, aby nedošlo k prehriatiu. (Toto sa netýka spotrebičov s dekoratívnymi dvierkami.)
- Mikrovlnná rúra je určená na zabudovanie.
- Pri vyberaní nádob z rúry dávajte pozor, aby otočný tanier zostal na svojom mieste. (Pre pevne namontované spotrebiče a zabudované spotrebiče, ktoré sa používajú vo výške najmenej 900 mm nad podlahou a majú odnímateľné tanieri. To však neplatí pre spotrebiče s vodorovnými spodnými závesnými dvierkami.)

**POZORNE SI PREČÍTAJTE A USCHOVAJTE PRE BUDÚCE POUŽITÍ**

### **NEBEZPEČENSTVO**

Riziko zasiahnutia elektrickým prúdom

Dotknutie sa niektorých vnútorných častí môže spôsobiť zranenie alebo smrť. Nikdy nerozoberajte spotrebič.

### **VAROVANIE**

Riziko zasiahnutia elektrickým prúdom

Nesprávne použitie uzemnenia môže mať za následok úraz elektrickým prúdom. Nepripájajte spotrebič do zásuvky, pokiaľ nebude správne nainštalovaný a uzemnený.

Tento spotrebič musí byť uzemnený. V prípade elektrického skratu uzemnenie znižuje riziko úrazu elektrickým prúdom tým, že zaisťuje vodič pre odvod elektrického prúdu.

Tento spotrebič je vybavený napájacím káblom, ktorý má uzemňovací vodič s uzemňovacou zástrčkou. Zástrčka musí byť zapojená do zásuvky, ktorá je správne nainštalovaná a uzemnená.

Konzultujte sa s kvalifikovaným elektrikárom alebo servisným technikom, ak pokyny pre uzemnenie úplne nechápete, alebo ak existujú pochybnosti, či je spotrebič správne uzemnený.

Ak je nutné použiť predlžovací kábel, používajte len predlžovací kábel s 3 vodičmi.

1. Spotrebič je vybavený krátkym napájacím káblom, aby sa znížilo riziko vznikajúce z možného zamotania sa do dlhšieho kábla alebo zakopnutia.

2. Ak sa používa dlhý napájací kábel alebo predlžovací kábel:

- 1). Vyznačený elektrický výkon napájacieho kábla alebo predlžovacieho kábla by mal byť minimálne rovnako veľký, ako je elektrický výkon spotrebiča.
- 2). Predlžovací kábel musí byť uzemneného typu s 3 vodičmi.
- 3). Dlhý kábel musí byť uložený tak, aby nevisel cez plochu pultu alebo stola, de by ho mohli potiahnuť deti alebo kde by sa oň mohlo nechtiac zakopnúť.

## ČISTENIE

Uistite sa, že ste rúru odpojili od prívodu energie.

- Po použití vnútro rúry vyčistite mierne navlhčenou handričkou.
- Príslušenstvo vyčistite obvyklým spôsobom v mydlovej vode.
- Rám dverí a tesnenie a susedné časti sa musia dôkladne vyčistiť vlhkou handričkou, ak sú znečistené.
- Nepoužívajte drsné čističe ani kovové škrabky na čistenie skla dvierok spotrebiča, aby ste ich nepoškriabali, čo by mohlo viesť k oslabeniu skla.
- Tip pre čistenie --- Pre jednoduchšie čistenie stien rúry od pokrmov: Dajte do misky polovicu citróna, pridajte 300ml vody a zahrejte pri 100% mikrovlnnom výkone na 10minút. Vnútro rúry utrite mäkkou suchou handričkou.

### UPOZORNENIE

#### Nebezpečenstvo poranenia osôb

Je nebezpečné, aby ktokoľvek iný okrem kompetentnej osoby vykonával akýkoľvek servis alebo opravu, ktorá vyžaduje zloženie krytu, ktorý poskytuje ochranu proti mikrovlnnej energii.

Pozrite si pokyny o „Materiály, ktoré môžete používať v mikrovlnnej rúre alebo ktoré nesmú byť používané v mikrovlnnej rúre.“ Môžu existovať niektoré nekovové kuchynské potreby, ktoré nie sú bezpečné pre používanie v mikrovlnnej rúre. Ak máte akékoľvek pochybnosti, príslušné potreby môžete otestovať na základe nižšie uvedeného postupu.

#### Test riadu

- Naplňte nádobu vhodnú pre použitie v mikrovlnnej rúre 1 šálkou studenej vody (250 ml) spolu s testovaným riadom.
- Varte na maximálnom výkone 1 minútu.
- Opatrne siahnite na testovaný riad. Ak je teplý, nepoužívajte ho na varenie v mikrovlnnej rúre.
- Neprekračujte dobu varenia 1 minútu.



## Materiály, ktoré môžete použiť v mikrovlnnej rúre

Riad	Poznámky
Nádoba na pečenie	Dodržiavajte pokyny výrobcu. Dno nádoby na pečenie musí byť minimálne 3/16 palca (5 mm) nad otočným tanierom. Nesprávne používanie môže spôsobiť prasknutie otočného taniera.
Stolový riad	Len riad bezpečný pre používanie v mikrovlnnej rúre. Dodržiavajte pokyny výrobcu. Nepoužívajte prasknutý alebo obitý riad.
Sklenené poháre na zaváranie	Vždy odstráňte viečko. Používajte len na ohrievanie jedla. Väčšina pohárov nie je tepelne odolná a môže prasknúť.
Sklenený riad	Len tepelne odolné sklenené nádoby do rúry. Uistite sa, či nemajú žiadne kovové prvky. Nepoužívajte prasknutý alebo obitý riad.
Vrecká na varenie v rúre	Dodržiavajte pokyny výrobcu. Nezavárajte kovovou sponkou. Vyrežte otvory, aby mohla odchádzať para.
Papierové taniere a šálky	Používajte len pre krátkodobé varenie/ohrievanie. Nenechávajte pri varení bez dohľadu.
Papierové utierky	Používajte na zakrytie jedla pri ohrievaní a na absorbovanie tuku. Používajte pod dohľadom a len na krátkodobé varenie.
Pergamenový papier	Používajte na prikrytie za účelom zabránenia vystrekovania alebo ako obal pri varení v pare.
Plast	Len plast bezpečný pre používanie v mikrovlnnej rúre. Dodržiavajte pokyny výrobcu. Plast by mal byť označený ako „Bezpečný pre použitie v mikrovlnnej rúre“. Niektoré plastové nádoby mäknú, keď sa jedlo ohrieva. „Varné vrecká“ a pevne uzatvorené plastové vrecká by mali byť rozrezané, prepichnuté alebo otvorené podľa pokynov na obale.
Plastová potravinová fólia	Len fólia bezpečná pre používanie v mikrovlnnej rúre. Používajte na zakrývanie jedla pri varení pre uchovanie vlhkosti. Nedovoľte, aby sa plastová fólia dotýkala jedla.
Teplomery	Len teplomery bezpečné pre použitie v mikrovlnnej rúre (teplomery na mäso a cukrovinky)
Voskový papier	Používajte na prikrytie za účelom zabránenia vystrekovania a udržanie vlhkosti.

## Materiály, ktoré nesmiete používať v mikrovlnnej rúre

Riad	Poznámky
Hliníkový podnos	Môže spôsobovať iskrenie. Jedlo premiestnite do nádoby bezpečnej na použitie v mikrovlnnej rúre.
Potravinový kartón s kovovou ručkou	Môže spôsobovať iskrenie. Jedlo premiestnite do nádoby bezpečnej na použitie v mikrovlnnej rúre.
Krúčovkou é riady alebo riady s kovovými časťami	Kov kryje jedlo pred mikrovlnnou energiou. Kovové časti môžu spôsobiť iskrenie.
Kovové sponky	Môžu spôsobiť iskrenie a požiar v mikrovlnnej rúre.
Papierové vrecká	Môžu spôsobiť požiar v mikrovlnnej rúre.
Plastová pena	Plastová pena sa môže rozpustiť alebo kontaminovať tekutinu vo vnútri, ak bude vystavená vysokej teplote.
Drevo	Drevo sa používaním v mikrovlnnej rúre vysuší a môže sa štiepiť alebo praskať.

## Názvy častí rúry a príslušenstvo

Vyberte rúru a všetky materiály z krabice a vnútra rúry.

Vaša rúra je dodávaná s nasledujúcim príslušenstvom:



Sklenený tanier



Vodidlo otočného taniera



Návod na použitie  
otočného taniera



Hriadeľ



Rošt na grilovanie( Nemôže byť použitý vo funkcii mikrovlnnej rúry a musí byť umiestnený na sklenenom tanieri).

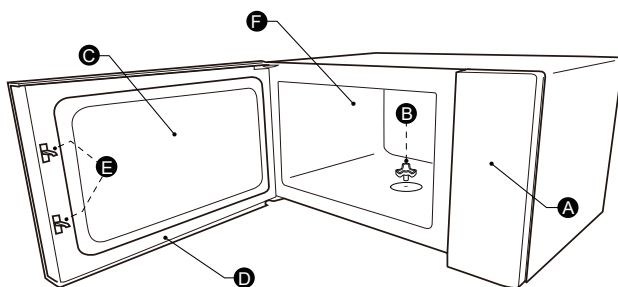

A)Ovládací panel

D)Dvierka

B)Hriadeľ otočného taniera

E)Bezpečnostný uzamykací systém

C)Pozorovacie okno

F)Vnútro rúry

### INŠTALÁCIA OTOČNÉHO TANIERA

Vyčistite priestor na varenie a otočný tanier dajte na miesto. Pri prvej inštalácii sa uistite, že z hriadeľa otočného taniera bola kompletne odstránená obalová a prepravná páska. Pred prvým použitím spotrebiča, a to pred prípravou jedla, musíte otočný tanier správne umiestniť na miesto. Musíte vyčistiť priestor na varenie a príslušenstvo.

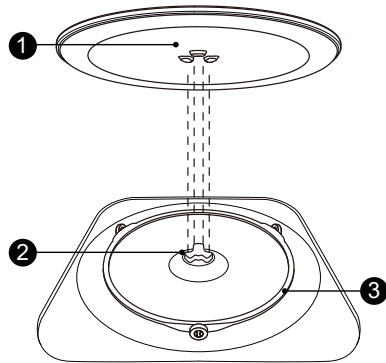

Ako umiestniť otočný tanier na miesto:



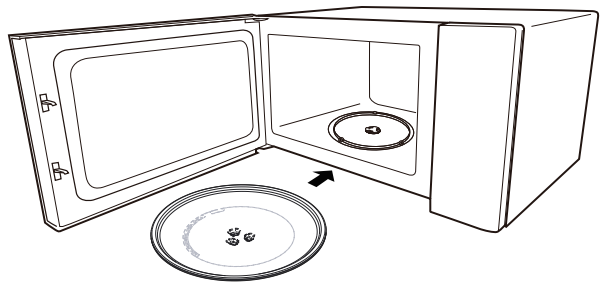



1. Umiestnite vodidlo otočného taniera (3) do otvoru v priestore na varenie.
2. Umiestnite sklenený tanier (1) na vodidlo otočného taniera (3). Nasadte zakrivené výbežky, ktoré sú v strede zospodu skleneného taniera, na trojcípny hriadeľ. Uistite sa, že je sklenený tanier (1) nasadený na hriadeľ otočného taniera (2) v strede dna priestoru na varenie. Valčeky na hriadeľi by mali zapadnúť do drážok na spodku otočného taniera.

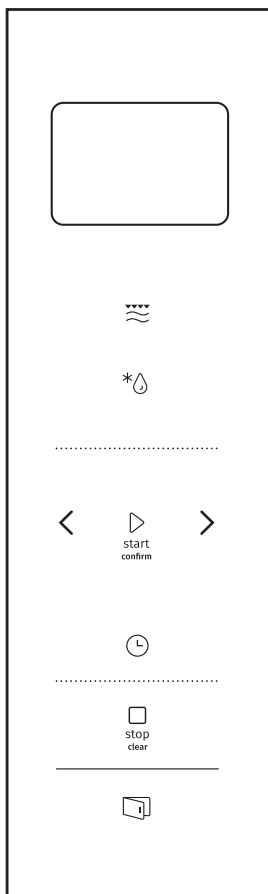

**Poznámka:**

1. Nikdy nepoužívajte spotrebič bez otočného taniera. Uistite sa, že je správne zapojený. Otočný tanier sa môže otáčať v smere alebo proti smeru hodinových ručičiek.
2. Nikdy neumiestňujte otočný tanier naopak. Tanier by nemal byť nikdy blokovaný.
3. Počas varenia je potrebné vždy použiť ako otočný tanier, tak aj vodidlo.
4. Všetky jedlá a nádoby s jedlom musia byť pri varení umiestnené vždy na sklenenom tanieri.
5. Nikdy neblokujte pohyb otočného taniera .
6. Ak sklenený tanier alebo vodidlo otočného taniera praskne alebo sa rozbije, obráťte sa na najbližšie autorizované servisné stredisko.



-  Mikrovlnná rúra/Gril/Kombi
-  Hmotnosť / Čas rozmrazovania
-  Kuchynská minúтка /Hodiny
-  Zastaviť/Zrušiť
-  Štart/+30sek./Potvrdiť
-  Elektrické dverka

# Návod na obsluhu

## 1. Nastavenie hodín

Keď je mikrovlnná rúra zapojená do siete, na displeji sa zobrazí "0:00" a zaznie 1 pípnutie.

1). Pre výber funkcie hodím stlačíte dvakrát tlačidlo "Kuchynská minútka/Hodiny", a číslice hodín začnú blikať.

2). Stlačením " < " alebo " > " nastavte hodiny, vstupná hodnota musí byť medzi 0 --23.

3). Stlačte tlačidlo "Kuchynská minútka/Hodiny", a číslice minút začnú blikať.

4). Otočením " < " alebo " > " nastavte minúty, vstupná hodnota musí byť medzi 0 a 59.

5). Stlačením tlačidla " Kuchynská minútka/Hodiny" dokončíte nastavenie času. Začne blikať symbol ":" a zobrazí sa čas.

### **Poznámka:**

Ak sa na hodinách nenastaví čas, nebudú po zapnutí fungovať. Ak počas nastavenia hodín nestlačíte " Kuchynská minútka/Hodiny", v priebehu 1 minúty, tak sa rúra automaticky vráti do predchádzajúceho stavu.

## 2. Varenie v mikrovlnnej rúre

Jedenkrát stlačte " Mikrovlnná rúra /Gril/ Kombi. a na displeji sa zobrazí "900W ". Opakovaným stláčaním "Mikrovlnná rúra /Gril/ Kombi". alebo stlačením " < " alebo " > " si vyberte požadovaný výkon, "900W ", "720W ", " 450W ", "270W ", "90W ", " ", "G", "C-1" alebo "C-2" sa zobrazí po každom ďalšom stlačení.

Potom pre potvrdenie stlačte "Štart/+30sek./Potvrdiť", a stlačením " < " alebo " > " nastavte dĺžku varenia od 0: 05 do 95: 00.

Pre spustenie varenia znova stlačte "Štart/+30sek./Potvrdiť".

Príklad: Ak chcete na varenie použiť 80% mikrovlnný výkon po dobu 20 minút, nastavte rúru nasledujúcim spôsobom.

1). Jedenkrát stlačte " Mikrovlnná rúra/Gril/Kombi. " a na displeji sa zobrazí "900W".

2). Znovu stlačte " Mikrovlnná rúra/Gril/Kombi." alebo stlačte " < " alebo " > " a mikrovlnný výkon nastavte na 80%.

3). Pre potvrdenie stlačte "Štart/+30sek./Potvrdiť" a na obrazovke sa zobrazí "720W".

4). Stlačte " < " alebo " > " a nastavujte dĺžku varenia, kým sa na displeji rúry nezobrazí "20:00".

5). Pre spustenie varenia stlačte "Štart/+30sek./Potvrdiť".

**Poznámka:** Kroky pre nastavenie času pomocou tlačidla kódovania sú uvedené nižšie:

0–1 min	: 5 sekund
1–5 min	: 10 sekund
5–10 min	: 30 sekund
10–30 min	: 1 minuta
30–95 min	: 5 minút

Poradie		Obrazovka	Výkon MV	Výkon grilu
1x		900 W	100 %	
2x		720 W	80 %	
3x		450 W	50 %	
4x		270 W	30 %	
5x		90 W	10 %	
6x		G	0 %	100 %
7x		C-1	55 %	45 %
8x		C-2	36 %	64 %

### 3. Gril alebo kombinované varenie

Jedenkrát stlačte "Mikrovlnná rúra/Gril/Kombi." a na displeji sa zobrazí "900W".

Opakovane stlačte " Mikrovlnná rúra/Gril/Kombi. " alebo stlačte " < " alebo " > " a vyberte požadovaný výkon . Pri každom stlačení tlačidla sa zobrazí "900W ", "720W ", " 450W ", "270W " , "90W ", "G", "C-1" alebo "C-2".

Potom pre potvrdenie stlačte "Štart/+30sek./ Potvrdiť " a stlačením " < " alebo " > " nastavte dĺžku varenia v rozmedzí 0:05 a 95:00.

Pre spustenie varenia znova stlačte "Štart/+30sek./Potvrdiť".

Príklad: Ak chcete na varenie použiť 55% mikrovlnný výkon a 45% grilovací výkon (C-1) po dobu 10 minút, nastavte rúru nasledujúcim spôsobom.

- 1). Jedenkrát stlačte " Mikrovlnná rúra/Gril/Kombi. " a na displeji sa zobrazí "900W".
- 2). Niekoľkokrát stlačte „ Mikrovlnná rúra/Gril/Kombi.“ alebo stlačením " < " alebo " > " vyberte kombinovaný režim 1.
- 3). Pre potvrdenie stlačte "Štart/+30sek./Potvrdiť".
- 4). Stlačte " < "alebo" > " a nastavujte dĺžku varenia, kým sa na displeji rúry nezobrazí "10:00".
- 5) Pre spustenie varenia stlačte "Štart/+30sek./Potvrdiť".

#### Poznámka:

Po uplynutí polovice grilovacieho času zaznie 2-krát pípnutie. Aby malo grilovanie lepší účinok na potraviny, mali by ste ich obrátiť. Keď to urobíte zatvorte dverka, a potom pre pokračovanie vo varení stlačte "Štart/+30sek./Potvrdiť ". Ak nebude vykonaná žiadna činnosť, rúra bude pokračovať v práci.

### 4.Rozmrazovanie podľa času

1). Dvakrát stlačte "Hmotnosť/Čas rozmrazovania" a na displeji rúry sa zobrazí "dEF2".

2). Pre potvrdenie stlačte "Štart/+30sek./Potvrdiť".

3). Stlačte " < "alebo" > " a nastavte čas varenia, v časovom rozsahu "00:05-95:00".

4). Pre spustenie varenia stlačte "Štart/+30sek./Potvrdiť".

Po uplynutí polovice času sa ozvú dve pípnutia, ktoré vám pripomenú, aby ste obrátili jedlo. Ak nebude vykonaná žiadna činnosť, rúra bude pokračovať v práci.

## 5. Rozmrazovanie podľa hmotnosti

- 1). Jedenkrát stlačte "Hmotnosť/Čas rozmrazovania" a na displeji rúry sa zobrazí "dEF1".
- 2). Pre potvrdenie stlačte "Štart/+30sek./Potvrdiť".
- 3). Opakovane stlačte "Hmotnosť/Čas rozmrazovania alebo stlačením " < "alebo" > "zvoľte ponuku rozmrazovania, ktorá sa zobrazí v poradí, "d01", "d02", "d03", "d04".
- 4). Pre potvrdenie stlačte "Štart/+30sek./Potvrdiť".
- 5). Stlačte " < "alebo" > " a vyberte hmotnosť jedla.
- 6). Pre spustenie rozmrazovania stlačte "Štart/+30sek./Potvrdiť".

Ponuka	d01 Mrazený chlieb	d02 Mrazené mäso	d03 Mrazená zelenina	d04 Mrazená pizza
Hmotno	100g-1000g	100g-2000g	100g-1000g	100g-600g

## 6. Kuchynská minútka

- 1). Jedenkrát stlačte "Kuchynská minútka/Hodiny", a na displeji sa zobrazí 00:00.
- 2). Stlačte " < "alebo" > " a zadajte správny čas. (Maximálna doba varenia je 95 minút.)
- 3). Pre potvrdenie nastavenia stlačte "Štart/+30sek./Potvrdiť".
- 4). Po uplynutí nastaveného času, zaznie 5 pípnutí.

### Poznámka:

Počas kuchynskej minútky nie je možné nastaviť žiadny program.

## 7. Rýchly štart

- 1). V pohotovostnom režime stlačte tlačidlo „Štart/+30 sek./Potvrdiť“, ak chcete začať variť s výkonom 100 % po dobu 30 sekúnd. Každým ďalším stlačením rovnakého tlačidla sa čas zvýši o 30 sekúnd. Maximálny čas varenia je 95 minút.
  - 2). V pohotovostnom režime, stlačením " < " nastavíte čas varenia na 95 minút s mikrovlnným výkonom 100% , stlačením " < " alebo " > " nastavíte čas varenia.
- Potom spustíte varenie stlačením "Štart/+30sek./Potvrdiť".

**Poznámka:** Pri varení v mikrovlnnej rúre, na grile, pri kombinovanom varení, rozmrazovaní podľa času alebo pri varení vo viacerých krokoch sa môže čas varenia zvýšiť o 30 sekúnd zakaždým, keď stlačíte tlačidlo "Štart/30sek./Potvrdiť".

## 8. Funkcia detského zámku

**Zamknutie:** V pohotovostnom režime stlačte na 3 sekundy tlačidlo "Zastaviť/Zrušiť". Zaznie dlhé pípnutie, čím sa signalizuje aktivácia detského zámku. Zobrazí sa ikona zámku a aktuálny čas (ak sú hodiny nastavené) alebo " 0:00

**Odomknutie:** Ak je zámok aktívny, na 3 sekundy stlačte tlačidlo "Zastaviť/Zrušiť". Zaznie dlhé pípnutie, čím sa signalizuje odblokovanie detského zámku



## 9. Varenie vo viacerých krokoch

Varenie možno spravidla nastaviť v 2 krokoch. Pri varení vo viacerých krokoch, ak je jedným krokom rozmrazovanie, musí byť vykonané ako prvé.

Pri varení vo viacerých krokoch sa nemôže používať kuchynská minútka ani automatická ponuka. Každým ďalším stlačením tlačidla "Štart/+ 30sek./Potvrdiť" sa čas zvýši o 30 sekúnd (okrem hmotnosti rozmrazovania).

Príklad: Ak chcete rozmraziť jedlo na d01 s hmotnosťou 500g a potom ho variť s 80% mikrovlnným výkonom 7 minút, postupujte podľa nasledujúcich pokynov:

- 1). Jedenkrát stlačte "Hmotnosť/Čas rozmrazenia" a na obrazovke sa zobrazí "dEF1".
- 2). Pre potvrdenie stlačte "Štart/+30sek./Potvrdiť".
- 3). Stláčaním "<" a ">" alebo stláčaním "Hmotnosť/Čas rozmrazenia" vyberte hmotnosť rozmrazovania, kým sa na obrazovke nezobrazí "d01".
- 4). Pre potvrdenie stlačte "Štart/+30sek./Potvrdiť".
- 5). Stláčením "<" alebo ">" nastavte hmotnosť rozmrazovania na 500g.
- 6). Dvakrát stlačte "Mikrovlnná rúra/Gril/Kombi." a na obrazovke sa zobrazí "720 W".
- 7). Pre potvrdenie stlačte "Štart/+30sek./Potvrdiť".
- 8). Stláčením "<" alebo ">" nastavte dĺžku rozmrazovania na 7 minút.
- 9). Pre spustenie varenia stlačte "Štart/+30sek./Potvrdiť" a jedenkrát zaznie pípnutie pre prvú etapu. Čas rozmrazovania sa začne odpočítavať. Pípanie zaznie ešte raz a začne druhá etapa varenia. Po skončení procesu varenia, zaznie 5-krát pípnutie.

## 10. EKO funkcia

Vstup do EKO režimu:

V pohotovostnom režime stlačte tlačidlo "Zastaviť/Zrušiť" a vstúpte do EKO režimu. Obrazovka zhasne.

Zrušenie EKO režimu:

V EKO režime stlačte ľubovoľné tlačidlo, stlačte "<" alebo ">", alebo otvorte dverka rúry na jeho zrušenie.

## 11. Tichý režim

Aktivácia tichého režimu:

V pohotovostnom režime, stlačte a podržte tlačidlo "Kuchynská minútka/Hodiny" na 3 sekundy. Zaznie dlhé pípnutie a rúra prejde do tichého režimu. Tlačidlá pri stlačení nevydávajú zvuk.

Deaktivácia tichého režimu:

V tichom režime, stlačte a podržte tlačidlo "Kuchynská minútka/Hodiny" na 3 sekundy. Zaznie dlhé pípnutie a rúra ukončí tichý režim.

## 12. Aquaclean funkcia

Vstup do režimu Aquaclean:

V pohotovostnom režime, stlačte a podržte tlačidlo "Mikrovlnná rúra/Gril/Kombi" na 3 sekundy. Zaznie dlhé pípnutie a rúra prejde do režimu Aquaclean.

Vložte 200 ml vody dovnútra a potom stlačte tlačidlo "Štart/30sek./Potvrdiť", čím spustíte funkciu Aquaclean s úrovňou výkonu 800W na 5 minút, ktoré sa nedajú zmeniť

### 13. Informačná funkcia

- 1). V režime mikrovlnnej rúry, grilu a kombinovaného varenia stlačte tlačidlo "Mikrovlnná rúra" a aktuálny výkon sa zobrazí na 3 sekundy. Po 3 sekundách sa rúra vráti do predchádzajúceho stavu.
- 2). Počas varenia stlačte "Kuchynská minútka/Hodiny" a na displeji sa na 3 sekundy zobrazí aktuálny čas.

### 14. Elektrické dverka

Stlačte tlačidlo "  " a dverka rúry sa otvoria.

#### Poznámka:

Ak pri priamom stlačení tlačidla "  " dôjde k poruche, na obrazovke sa zobrazí "E-3". Zatvorte dverka rúry a odpojte ju z elektriny a potom znovu zapojte, kým sa neobnoví normálny stav.

### 15. Prísavka

Ak sú elektrické dverka rúry rozbité, otvorte ich pomocou prísavky, ako je uvedené nižšie.

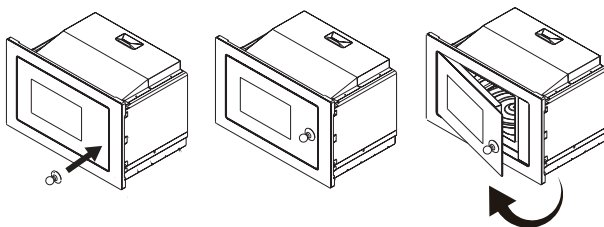

### 16. Auto ponuka

- 1). Pre výber ponuky stlačte ">" a zobrazia sa možnosti od "A1" do "A15".
- 2). Pre potvrdenie stlačte "Štart/+30sek./Potvrdiť".
- 3). Stlačením tlačidla "<" alebo ">" vyberte prednastavenú hmotnosť ako je uvedené v tabuľke.
- 4). Pre spustenie varenia stlačte "Štart /+30Sek./Potvrdiť".

Ponuka	Hmotnosť	Displej
A1 Pizza	200 g	200g
	400 g	400g
A2 Ohrev tanierov	200 g	200 g
	400 g	400 g
	600 g	600 g
A3 Rozpúšťanie čokolády	100 g	100 g
	150 g	150 g
	200 g	200 g
A4 Rozpúšťanie masla	100 g	100 g
	150 g	150 g
	200 g	200 g
A5 Mäso (Hovädzina)	250 g	250 g
	350 g	350 g
	450 g	450 g
A6 Mäso (Bravčové)	250 g	250 g
	350 g	350 g
	450 g	450 g

Ponuka	Hmotnosť	Displej
A7 Mäso (Kurča)	250 g	250 g
	350 g	350 g
	450 g	450 g
A8 Zelenina	200 g	200 g
	300 g	300 g
	400 g	400 g
A9 Cestoviny	50 g (so studenej vody, 450 ml)	50 g
	100 g (so studenej vody, 800 ml)	100 g
A10 Zemiaky	200 g	200 g
	400 g	400 g
	600 g	600 g
A11 Ryba	250 g	250 g
	350 g	350 g
	450 g	450 g
A12 Zohrievanie polievky	200 ml	200
	400 ml	400
	600 ml	600
A13 Popcorn (pukance)	100 g	100
A14 Kuracie nugetky	200 g	200 g
	400 g	400 g
	600 g	600 g
A15 Mleté mäso	4	4

## Návod na inštaláciu

### Inštalácia a pripojenie

- Tento spotrebič je určený len na použitie v domácnosti.
- Táto rúra je určená len na zabudovanie. Nie je určená na používanie na pracovnej doske alebo vo vnútri skrinky.
- Dodržiavajte špeciálne pokyny na inštaláciu.
- Spotrebič je možné nainštalovať do nástennej skrinky so šírkou 60 cm.
- Spotrebič je vybavený zástrčkou a musí byť pripojený iba k správne nainštalovanej uzemnenej zásuvke.
- Sieťové napätie musí zodpovedať napätiu uvedenému na typovom štítku.
- Zásuvka musí byť namontovaná a prípojný kábel musí byť vymenený len kvalifikovaným elektrikárom. Ak zástrčka po inštalácii nie je prístupná, musí byť v elektroinštalácii prítomné odpájacie zariadenie s odpájaním všetkých pólov a s medzerou medzi kontaktmi najmenej 3 mm.
- Nepoužívajte adaptéry a predĺžovacie káble. Pri preťažení hrozí riziko požiaru.

**Povrch spotrebiča môže byť počas prevádzky horúci.**



Pred inštaláciou si pozorne prečítajte návod na obsluhu

### **Dovoľujeme si vás upozorniť!**

#### **Elektrické pripojenie**

Rúra je vybavená zástrčkou a musí byť pripojená iba k správne nainštalovanej uzemnenej zásuvke. V súlade s príslušnými predpismi musí byť zásuvka nainštalovaná a kábel musí byť vymenený len kvalifikovaným elektrikárom.

Ak zástrčka po inštalácii už nie je prístupná, musí byť v elektroinštalácii umiestnený vypínač so všetkými pólmami s medzerou medzi kontaktmi najmenej 3 mm.

-  Skrutka A
-  Skrutka B
-  Montážny prvok
-  Plastový kryt
-  Prísavka

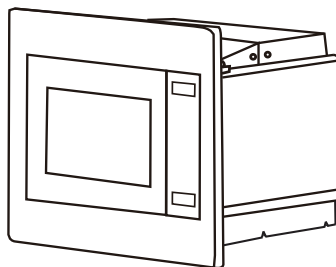

## A. Vstavaný nábytok

- Vstavaná skrinka nesmie mať za spotrebičom zadnú stenu.
- Minimálna výška inštalácie je 85 cm.
- Nezakrývajte vetracie otvory a miesta na prívod vzduchu.

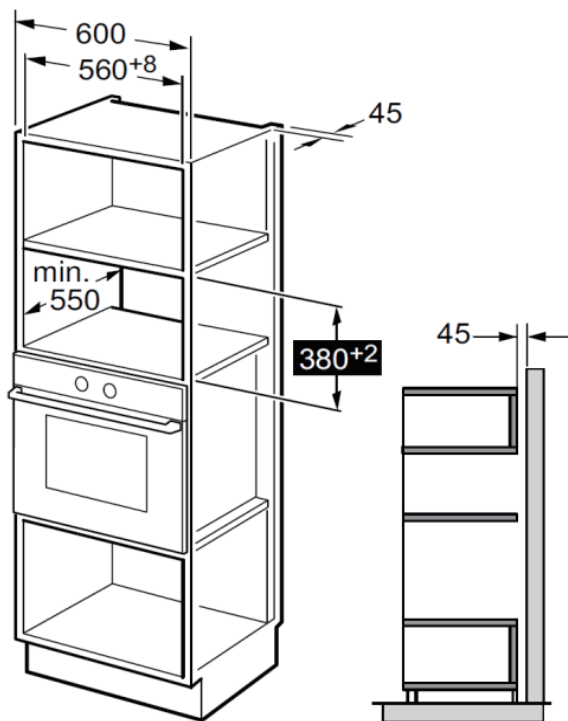

### Poznámka:

Pri oboch spôsoboch inštalácie je potrebný montážny prvok a šablóna dolnej skrinky.

⚠ Ak má skriňa hĺbku 300-340 mm, tento krok preskočte.

1. Prečítajte si pokyny k ŠABLÓNE DOLNEJ SKRINKY, umiestnite šablónu na spodnú dosku skrinky.

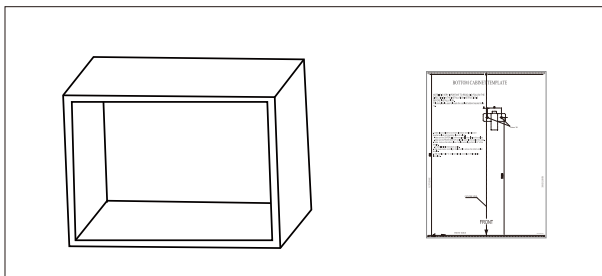

2. Značky na spodnej doske skrinky urobte podľa značiek „a“ na šablóne.

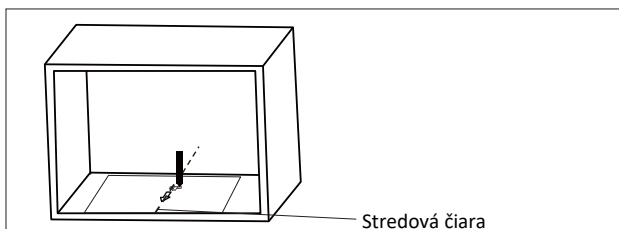

3. Odstráňte dolnú šablónu skrinky a pripevnite montážny prvok pomocou skrutky A.

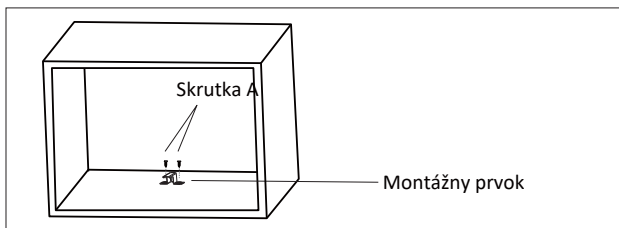

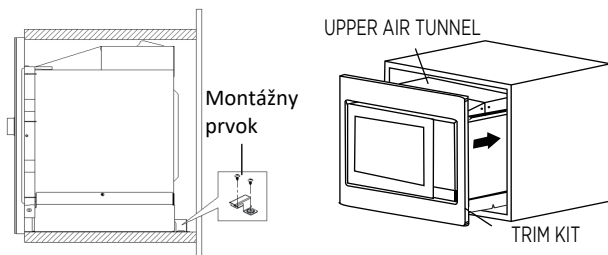

1). Pripevnite NASTAVOVACIU SKRUTKU A na HORNÝ VZDUCHOVÝ TUNEL rúry, a potom nainštalujte rúru do skrinky.

- Nastavte výšku NASTAVOVACEJ SKRUTKY A tak aby medzi NASTAVOVACOU SKRUTKOU A a hornou plochou skrinky zostala medzera 1 mm.
- Sieťový kábel nezachytávajújte ani nezalamujte. Skontrolujte, či je rúra nainštalovaná v strede skrinky..

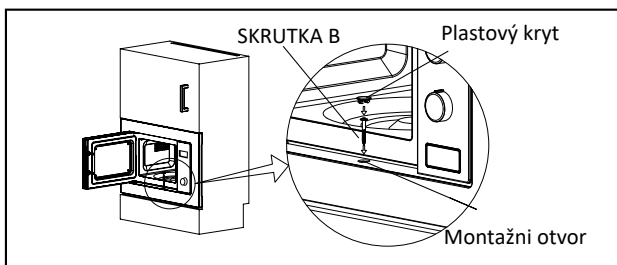

2). Otvorte dverka a pripevnite rúru k skrinke pomocou SKRUTKY B, v montážnom otvore INŠTALAČNÉHO RÁMU. Potom pripevnite PLASTOVÝ KRYT na MONTÁŽNY OTVOR.

## Specifikacije

Model: ..... BM251SG2BG/WG  
 Nazivna napetost: ..... 230 V ~ 50 Hz  
 Nazivna vhodna moč (mikrovalovi): ..... 1450 W  
 Nazivna izhodna moč (mikrovalovi): ..... 900 W  
 Nazivna vhodna moč (žar): ..... 1000 W



Normálne situácie	
Mikrovlnná rúra ovplyvňuje príjem TV.	Príjem rádia a TV môže byť rušený prevádzkou mikrovlnnej rúry. Je to podobné ako rušenie malými elektrickými spotrebičmi, ako je mixér, vysávač a elektrický sušič vlasov. Ide o normálny jav.
Svetlo vnútri rúry svieti tlmene.	Pri mikrovlnnom varení s nízkym výkonom sa môže osvetlenie rúry stlmiť. Ide o normálny jav.
Para sa akumuluje na dvierkach a horúci vzduch stúpa z vetracích otvorov.	Počas varenia sa môže z jedla uvoľňovať para. Väčšina pary unikne práve vetracími otvormi. Ale časť pary sa môže zrážať na chladnejších častiach rúry, ako napríklad na dvierkach. Ide o normálny jav.
Rúra bola náhodne zapnutá bez vložených potravín.	Je zakázané spúšťať rúru bez vložených potravín. Je to veľmi nebezpečné.

Problém	Možná príčina	Riešenie
Rúru nie je možné zapnúť.	(1). Zástrčka napájacieho kábla nie je pevne zapojená do sieťovej zásuvky	Odpojte spotrebič od sieťovej zásuvky. Po 10 sekundách ho opäť pripojte.
	(2). Vypálená poistka alebo sa aktivoval istič.	Vymeňte poistku alebo resetujte istič (opravy nech vykonáva odborný personál našej spoločnosti)
	(3). Problém so zásuvkou.	Otestujte zásuvku s iným spotrebičom.
Rúra nehreje.	(4). Dvierka nie sú správne zatvorené.	Zatvorte dvierka.

Podľa nariadenia o likvidácii elektrických a elektronických zariadení (OEEZ) treba také zariadenia likvidovať oddelene a triediť ich. Ak potrebujete zariadenie zlikvidovať, v žiadnom prípade ho NEVYHADZUJTE do bežného domového odpadu. Odovzdajte taký výrobok na zberné miesto, kde bude zlikvidovaný podľa nariadenia OEEZ.



Ak potrebujete informácie, alebo ak máte problém, neváhajte vo svojej krajine kontaktovať naše Stredisko pre starostlivosť o zákazníkov Gorenje (telefonické číslo nájdete na záručnom liste). Ak vo vašej krajine nie je Stredisko pre starostlivosť o zákazníkov, navštívte miestneho predajcu Gorenje, alebo sa spojte so servisným oddelením pre domáce spotrebiče spoločnosti Gorenje .

V rámci jednej dizajnerskej línie sa môžu vyskytnúť rozdiely vo farebných odtieňoch rôznych spotrebičov alebo komponentov a to z rôznych príčin, ako sú:

rôzne uhly, pod ktorými zariadenia vidíme, rôzne farebné pozadia, materiály alebo rôzne osvetlenie miestnosti.

### Len pre osobnú potrebu!

Ďalšie odporúčania pre pečenie v mikrovlnnej rúre s ďalšími užitočnými informáciami nájdete na webovej stránke:

<http://www.gorenje.com>

**PRAJE VÁM VEĽA RADOSTI PRI POUŽÍVANÍ VÁŠHO SPOTREBIČA**

# gorenje

Vyhradujeme si právo na akékoľvek zmeny a chyby v návode na použitie.

---

## CHER CLIENT

Nous vous remercions sincèrement pour votre achat. Nous pensons que vous trouverez bientôt de nombreuses preuves que vous pouvez vraiment faire confiance à nos produits. Afin de faciliter l'utilisation de l'appareil, nous joignons ce mode d'emploi complet.

Ces instructions devraient vous aider à vous familiariser avec

votre nouvel appareil. Veuillez les lire attentivement avant d'utiliser l'appareil pour la première fois.

Dans tous les cas, veuillez vous assurer que l'appareil vous a été livré sans être endommagé. Si vous constatez un dommage lié au transport, contactez votre représentant commercial ou l'entrepôt régional d'où le produit a été livré. Vous trouverez le numéro de téléphone sur le reçu ou le rapport de livraison.



Nous vous souhaitons beaucoup de plaisir avec votre nouvel appareil ménager.

Appareil à usage domestique pour chauffer les aliments et les boissons à l'aide d'énergie électromagnétique, pour un usage intérieur uniquement.

---

## MODE D'EMPLOI

Lisez attentivement les instructions et conservez-les pour vous y référer ultérieurement.

Ces instructions sont destinées à l'utilisateur.

Elles décrivent le cuiseur et la manière de l'utiliser. Elles s'appliquent également à différents types d'appareils, par conséquent vous pouvez trouver certaines descriptions de fonctions qui peuvent ne pas s'appliquer à votre appareil.

## PRÉCAUTIONS À PRENDRE POUR ÉVITER L'EXPOSITION POSSIBLE À L'ÉNERGIE EXCESSIVE DES MICRO-ONDES

1. N'essayez pas de faire fonctionner ce four avec la porte ouverte, cela pourrait entraîner une exposition nocive à l'énergie des micro-ondes. Veillez à ne pas casser ou altérer les verrous de sécurité.
2. Ne placez aucun objet entre la face avant et la porte du four. Ne permettez pas l'accumulation de la poussière ou des résidus d'agent nettoyant sur les surfaces de fermeture.
3. **AVERTISSEMENT** : Si la porte ou les joints de porte sont endommagés, le four ne doit pas être utilisé avant d'avoir été réparé par une personne compétente.

### **ADDENDUM**

En cas de mauvais entretien de l'appareil, sa surface pourrait se dégrader et sa durée de vie pourrait être affectée, ce qui pourrait engendrer une situation dangereuse.

### AVERTISSEMENT

Pour réduire le risque d'incendie, de choc électrique, de blessures ou d'exposition à une énergie excessive au four à micro-ondes lors de l'utilisation de votre appareil, suivez les précautions de base, notamment les suivantes :

- Lisez et suivez les instructions spécifiques : « **PRÉCAUTIONS À PRENDRE POUR ÉVITER L'EXPOSITION POSSIBLE À L'ÉNERGIE EXCESSIVE DES MICRO-ONDES** ».
- Les enfants à partir de 8 ans et les personnes présentant des capacités physiques, sensorielles ou mentales réduites, ou manquant d'expérience et de connaissances, peuvent utiliser cet appareil sous surveillance, à condition d'avoir reçu des instructions sur la manière de s'en servir en toute sécurité et d'avoir compris les risques auxquels ils s'exposent. Les enfants ne doivent pas jouer avec l'appareil. Les enfants ne doivent pas non plus procéder sans surveillance à son nettoyage et à son entretien.
- Maintenez l'appareil et son câble hors de portée des enfants de moins de 8 ans.
- Si le cordon d'alimentation est endommagé, il doit être remplacé par le fabricant, son agent de service ou des personnes de qualification similaire afin d'éviter tout danger.
- **AVERTISSEMENT** : Assurez-vous que l'appareil est éteint avant de remplacer la lampe pour éviter tout risque de choc électrique.
- **AVERTISSEMENT** : Toute opération d'entretien ou de réparation impliquant le retrait d'un couvercle qui assure une protection contre l'exposition à l'énergie des micro-ondes est dangereuse pour toute autre personne qu'une personne qualifiée à cette fin.

- **AVERTISSEMENT** : Les liquides et autres aliments ne doivent pas être chauffés dans des contenants scellés puisqu'ils sont susceptibles d'exploser.
- Lorsque vous faites chauffer des aliments dans des récipients en plastique ou en papier, surveillez le four en raison du risque d'inflammation.
- N'utilisez que des ustensiles adaptés au four à micro-ondes.
- Si vous observez de la fumée, éteignez ou débranchez l'appareil et gardez la porte fermée afin d'étouffer toute flamme.
- Le chauffage des boissons par micro-ondes peut entraîner une ébullition éruptive retardée, il faut donc faire attention en manipulant le récipient.
- Le contenu des biberons et des récipients d'aliments pour bébés doit être remué ou secoué et la température doit être vérifiée avant la consommation, afin d'éviter les brûlures.
- Les œufs dans leur coquille et les œufs durs entiers ne doivent pas être chauffés dans un four à micro-ondes car ils peuvent exploser, même après la fin du chauffage par micro-ondes.
- Le four doit être nettoyé régulièrement et les résidus d'aliments doivent être éliminés immédiatement.
- Le fait de ne pas maintenir le four dans un état de propreté pourrait entraîner une détérioration de la surface qui pourrait nuire à la durée de vie de l'appareil et éventuellement entraîner une situation dangereuse.
- Utilisez exclusivement la sonde thermométrique prévue pour ce four.

(pour les fours équipés d'une installation permettant d'utiliser une sonde de détection de température.)

- Le four à micro-ondes doit être utilisé avec la porte décorative ouverte (pour les fours dotés d'une porte décorative).
- Cet appareil est destiné à un usage domestique et aux applications similaires telles que :
  - les cuisines réservées au personnel des magasins, bureaux, et autres lieux de travail ;
  - par des clients dans des hôtels, des motels et d'autres établissements de type résidentiel ;
  - les fermes ;
  - les établissements de type Bed and Breakfast.
- Le four à micro-ondes est destiné à réchauffer les aliments et les boissons. Le séchage d'aliments ou de vêtements et le chauffage de coussins chauffants, de pantoufles, d'éponges, de tissus humides et autres peuvent entraîner des risques de blessures, d'inflammation ou d'incendie.
- L'utilisation de récipients métalliques pour les aliments et les boissons n'est pas autorisée pour la cuisson au micro-ondes.
- L'appareil ne doit pas être nettoyé avec un nettoyeur vapeur.
- N'installez pas l'appareil derrière une porte décorative afin d'éviter la surchauffe. (Ceci ne concerne pour les électroménagers placés à l'intérieur d'une armoire avec une porte.)
- Le four à micro-ondes est destiné à être utilisé encastré.

- Il faut veiller à ne pas déplacer le plateau tournant lors du retrait des récipients de l'appareil. (Pour les appareils fixes et les appareils encastrés utilisés à une hauteur égale ou supérieure à 900 mm au-dessus du sol et ayant des plateaux tournants amovibles. Mais cela ne s'applique pas aux appareils à fond horizontal porte à charnières.)
- Le nettoyeur à vapeur ne doit pas être utilisé.
- La surface d'un tiroir de rangement peut devenir chaude.
- N'utilisez pas de nettoyants abrasifs durs ou de grattoirs métalliques pointus pour nettoyer le verre de la porte du four, car ces derniers peuvent rayer la surface, ce qui pourrait entraîner l'éclatement du verre.
- **AVERTISSEMENT** : L'appareil et ses parties accessibles deviennent chauds pendant l'utilisation. Il faut faire attention à ne pas toucher les éléments chauffants. Les enfants de moins de 8 ans doivent être tenus à l'écart, sauf s'ils sont surveillés à chaque instant.
- Pendant l'utilisation, l'appareil devient chaud. Il faut veiller à ne pas toucher les éléments chauffants à l'intérieur du four.
- **AVERTISSEMENT** : Les parties accessibles peuvent devenir chaudes pendant l'utilisation. Les jeunes enfants devraient être tenus à l'écart.
- **AVERTISSEMENT** : Lorsque le mode Combinaison est activé, les enfants ne doivent utiliser le four que sous la surveillance d'un adulte en raison des températures générées.

**À LIRE ATTENTIVEMENT ET À CONSERVER  
POUR RÉFÉRENCE ULTÉRIEURE**



## **POUR RÉDUIRE LE RISQUE DE RISQUE DE BLESSURE POUR LES PERSONNES LORS DE L'INSTALLATION DE MISE À LA TERRE**

### **DANGER**

Risque de choc électrique

Le fait de toucher certains des composants internes peut entraîner des blessures graves, voire mortelles. Ne démontez pas cet appareil.

### **AVERTISSEMENT**

Risque de choc électrique

Une mauvaise utilisation de la mise à la terre peut entraîner une décharge électrique. Ne branchez pas l'appareil à une prise jusqu'à ce qu'il soit correctement installé et mis à la terre.

Cet appareil doit être mis à la terre. En cas de court-circuit électrique, la mise à la terre réduit le risque de choc électrique en fournissant un fil d'évacuation pour le courant électrique.

Cet appareil est équipé d'un câble comportant un câble de mise à la terre avec une fiche de mise à la terre. La prise doit être branchée sur une prise correctement installée et mise à la terre.

Consultez un électricien ou un technicien qualifié si vous ne comprenez pas bien les instructions de mise à la terre ou si vous avez des doutes sur la mise à la terre de l'appareil.

S'il est nécessaire d'utiliser une rallonge, utilisez uniquement une rallonge à 3 fils.

1. Un câble court est fourni pour réduire les risques résultant d'un enroulement ou d'un trébuchement sur un câble plus long.
2. Si vous utilisez un long câble ou une rallonge :
  - 1). La puissance électrique indiquée du cordon ou de la rallonge doit être au moins aussi élevée que la puissance électrique de l'appareil.
  - 2). La rallonge doit être un cordon à 3 fils avec mise à la terre.
  - 3). Le long cordon doit être disposé de manière à ce qu'il ne traîne pas sur le comptoir ou la table, où les enfants pourraient le tirer ou trébucher involontairement.

## NETTOYAGE

Assurez-vous de bien débrancher l'appareil de la prise électrique.

- Nettoyez l'intérieur du four après toute utilisation avec un chiffon légèrement humide.
- Nettoyez régulièrement les accessoires avec de l'eau savonneuse.
- Le cadre de la porte, le joint et les pièces qui les entourent doivent être nettoyés soigneusement avec un chiffon humide lorsqu'ils sont sales.
- N'utilisez pas de nettoyeurs abrasifs durs ou de grattoirs métalliques pointus pour nettoyer le verre de la porte du four, car ces derniers peuvent rayer la surface, ce qui pourrait entraîner l'éclatement du verre.
- Conseil de nettoyage : pour un nettoyage plus simple des parois du four que les aliments cuits peuvent éventuellement toucher : Placez un demi-citron dans un bol, ajoutez 300 ml (1/2 pinte) d'eau et faites chauffer le four micro-ondes tout à la puissance maximale au micro-ondes pendant 10 minutes. Essuyez le four propre à l'aide d'un chiffon doux et sec.

### **ATTENTION**

#### **Risque de blessures**

Toute opération d'entretien ou de réparation impliquant le retrait d'un couvercle qui assure une protection contre l'exposition à l'énergie des micro-ondes est dangereuse pour toute autre personne qu'une personne qualifiée à cette fin.

Voir les instructions dans la section « Matériaux que vous pouvez introduire dans le four à micro-ondes ou matériaux à éviter. » L'utilisation de certains récipients non métalliques dans le micro-ondes peut être risquée. En cas de doute, vous pouvez tester le récipient en question suivant la procédure ci-dessous.

#### **Test des ustensiles :**

- Versez 1 tasse d'eau froide (250 ml) dans un récipient adapté au micro-ondes à l'aide de l'ustensile en question.
- Faites-la chauffer à puissance maximale pendant 1 minute.
- Touchez l'ustensile avec précaution. Si l'ustensile vide est chaud, ne l'utilisez pas pour la cuisson au micro-ondes.
- Ne dépassez pas 1 minute de cuisson.

## Matériaux que vous pouvez introduire dans le four à micro-ondes

Ustensiles	Remarques
Plat de cuisson	Suivez les instructions du fabricant. Le fond du plat de cuisson doit être d'au moins 5 mm (3/16 po) au-dessus du plateau tournant. Une utilisation incorrecte pourrait provoquer la rupture du plateau tournant.
Vaisselle	Uniquement adapté au micro-ondes. Suivez les instructions du fabricant. N'utilisez pas de vaisselle fissurée ou ébréchée.
Récipients en verre	Retirez toujours le couvercle. Utilisez-le uniquement pour chauffer les aliments. La plupart des récipients en verre ne résistent pas à la chaleur et peuvent se briser.
Verrerie	Verrerie de four résistante à la chaleur uniquement. Assurez-vous que les récipients ne comportent pas de partie métallique. N'utilisez pas de vaisselle fissurée ou ébréchée.
Sachets de cuisson pour four	Suivez les instructions du fabricant. Ne les fermez pas avec une pince en métal. Réalisez quelques perforations pour permettre à la vapeur de s'échapper.
Assiettes et gobelets en papier	Utilisez-les uniquement pour cuire ou réchauffer les aliments de façon rapide. Ne laissez pas le four sans surveillance pendant la cuisson.
Essuie-tout	Utilisez-les pour couvrir les aliments afin de les réchauffer et absorber les graisses. Utilisez-les sous surveillance pour une cuisson de courte durée uniquement.
Papier parchemin	Utilisez-le pour protéger les aliments afin d'éviter toute éclaboussure ou comme une enveloppe pour les cuire à la vapeur.
Plastique	Uniquement adapté au micro-ondes. Veuillez suivre les instructions du fabricant. Doit être étiqueté « Uniquement adapté au micro-ondes ». Certains récipients en plastique ramollissent, au fur et à mesure que la nourriture placée à l'intérieur est réchauffée. Les « sachets de cuisson » et les sacs en plastique fermés hermétiquement doivent être perforés, ou ventilés selon les instructions de l'emballage.
Film plastique	Uniquement adapté au micro-ondes. Utilisez-les pour couvrir les aliments pendant la cuisson afin de retenir l'humidité. Ne laissez pas le film plastique toucher les aliments.
Thermomètres	Uniquement adapté au micro-ondes (thermomètres à viande et à bonbons).
Papier ciré	Utilisez-le sur les aliments afin d'éviter les éclaboussures et de retenir l'humidité.

## Matériaux à éviter dans le four à micro-ondes

Ustensiles	Remarques
Plateau en aluminium	Peut provoquer des arcs électriques. Déposez les aliments dans un plat adapté au micro-ondes.
Carton alimentaire avec poignée en métal	Peut provoquer des arcs électriques. Déposez les aliments dans un plat adapté au micro-ondes.
Ustensiles en métal ou garnis de métal	Le métal protège les aliments de l'énergie des micro-ondes. Les éléments métalliques peuvent provoquer des arcs électriques.
Liens torsadés en métal	Peuvent provoquer des arcs électriques et un incendie dans le four.
Sacs en papier	Peuvent provoquer un incendie dans le four.
Mousse plastique	Le polyuréthane peut fondre ou contaminer le liquide à l'intérieur lorsqu'il est exposé à des températures élevées.
Bois	Le bois se dessèche lorsqu'il est utilisé dans le four à micro-ondes et peut se fendre ou se fissurer.

## Noms des pièces et des accessoires du four

Retirez le four et tous les matériaux du carton et de l'intérieur du four.

Ce four est livré avec les accessoires suivants :



Plateau en verre



Assemblage anneau plateau tournant



Manuel d'instructions



Axe du plateau tournant



Grille (ne peut pas être utilisée avec la fonction micro-ondes et doit être placée sur le plateau en verre)

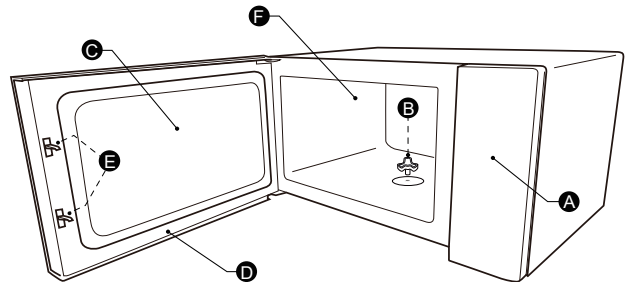

A) Panneau de commande

B) Axe du plateau tournant

C) Hublot d'observation

D) Assemblage de la porte

E) Système de verrouillage de sécurité

F) Cavité du four

### PLATEAU TOURNANT INSTALLATION

Nettoyage du compartiment de cuisson et mise en place du plateau tournant. Pour les nouvelles installations, assurez-vous que tous les emballages et le ruban d'expédition ont été retirés de l'axe du plateau tournant. Avant d'utiliser l'appareil pour préparer des aliments pour la première fois, vous devez mettre le plateau tournant en place correctement. Vous devez nettoyer le compartiment de cuisson et les accessoires.

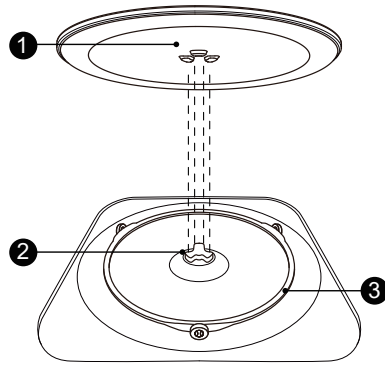

Procédure de mise en place du plateau tournant :

1. Placez l'assemblage anneau plateau tournant ③ dans l'évidement du compartiment de cuisson.
2. Placez le plateau en verre ① sur l'assemblage anneau plateau tournant ③. Placer les lignes courbes en relief au centre du fond du plateau en verre entre les trois rayons de l'arbre. Assurez-vous que le plateau en verre ① s'engage dans l'axe du plateau tournant ② au centre du fond du compartiment de cuisson. Les galets de l'axe doivent s'insérer dans l'arête inférieure du plateau tournant.

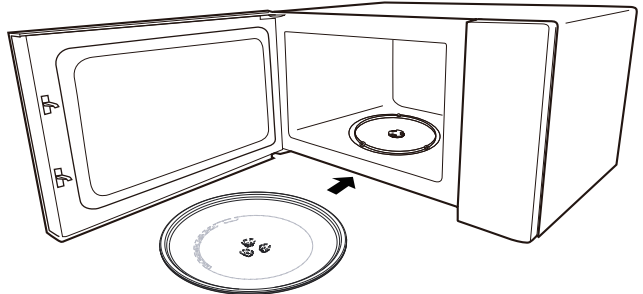

**Remarque :**

1. N'utilisez jamais l'appareil sans le plateau tournant. Assurez-vous qu'il est correctement engagé. Le plateau tournant peut tourner dans le sens horaire ou dans le sens antihoraire.
2. Ne placez jamais le plateau en verre à l'envers. Le plateau en verre ne doit jamais être bloqué.
3. Le plateau en verre et l'assemblage anneau plateau tournant doivent toujours être utilisés pendant la cuisson.
4. Les aliments et les récipients doivent toujours être placés sur le plateau en verre pour la cuisson.
5. Ne limitez jamais le mouvement du plateau tournant.
6. Si le plateau en verre ou l'assemblage anneau plateau tournant sont endommagés ou cassés, veuillez contacter le centre de réparation agréé le plus proche de chez vous.



# Panneau de commande

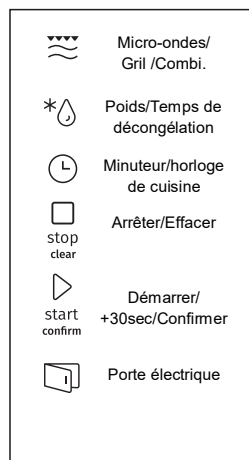
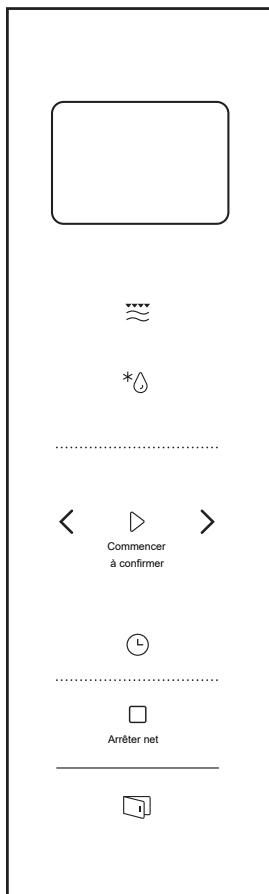

# Instructions d'utilisation

## 1. Réglage de l'horloge

Lorsque le four à micro-ondes est sous tension, l'écran affiche « 0:00 », l'avertisseur sonore retentit une fois.

- 1). Appuyez deux fois sur « Minuteur/horloge de cuisine » pour sélectionner la fonction Horloge, les chiffres des heures clignotent.
- 2). Appuyez sur « << ou >> » pour régler l'heure. L'heure saisie doit être comprise entre 0 et 23.
- 3). Appuyez sur « Minuteur/horloge de cuisine », les chiffres des minutes clignotent
- 4). Tournez « << ou >> » pour régler les chiffres des minutes, le temps entré doit être compris entre 0 et 59.
- 5). Appuyez sur « Minuteur/horloge de cuisine » pour terminer le réglage de l'horloge. « : » clignote et l'heure s'allume.

### Remarque :

- 1). Si l'horloge n'est pas réglée, elle ne fonctionnera pas lorsqu'elle est sous tension.
- 2). Pendant le réglage de l'horloge, si vous n'appuyez pas sur « Minuteur/horloge de cuisine », le four reviendra automatiquement à l'état précédent au bout d'une minute.

## 2. Cuisson au micro-ondes

Appuyez une fois sur « Micro-ondes/Gril/Combi », l'écran affiche « 900W ». Appuyez sur « Micro-ondes/Gril/Combi. » à plusieurs reprises ou appuyez sur « < » ou « > » pour choisir la puissance que vous voulez, « 900W », « 720W », « 450W », « 270W », « 90W », « G », « C-1 » ou « C-2 » s'affiche pour chaque pression supplémentaire. Appuyez ensuite sur « Démarrer/+ 30 sec./Confirmer » pour confirmer, et appuyez sur « < » ou « > » pour régler le temps de cuisson de 0:05 à 95:00. Appuyez à nouveau sur « Démarrer/+ 30 sec./Confirmer » pour lancer la cuisson.

Exemple : Si vous souhaitez utiliser 80% d'énergie micro-ondes pour cuire vos aliments pendant 20 minutes, vous pouvez faire fonctionner le four en suivant les étapes ci-dessous.

- 1) Appuyez une fois sur « Micro-ondes/Gril/Combi », l'écran affiche « 900W ».
- 2) Appuyez à nouveau sur « Micro-ondes/Gril/Combi » ou appuyez sur « < » ou « > » pour choisir 80% de puissance micro-ondes.
- 3) Appuyez sur « Démarrer/+ 30 sec./Confirmer » pour confirmer, et l'écran affiche « 720W ».
- 4) Appuyez sur « < » ou « > » pour ajuster le temps de cuisson jusqu'à ce que le four affiche « 20:00 ».
- 5) Appuyez sur « Démarrer/+30 sec./Confirmer » pour commencer la cuisson.

**Remarque :** les quantités de pas pour le temps de réglage du commutateur de codage sont les suivantes :

0---1 min	: 5 secondes
1---5 min	: 10 secondes
5---10 min	: 30 secondes
10---30 min	: 1 minute
30---95 min	: 5 minutes

« Micro-ondes/Gril/Combi. » Ordre	Instructions du pavé Affichage	Puissance du micro-ondes	Puissance du gril
1	900 W	100%	
2	720 W	80%	
3	450 W	50%	
4	270 W	30%	
5	90 W	10%	
6	G	0%	100%
7	C-1	55 %	45%
8	C-2	36%	64%

### 3. Gril ou Combi. Cuisson

Appuyez une fois sur « Micro-ondes/Gril/Combi », l'écran affiche « 900W ». Appuyez sur « Micro-ondes/Gril/Combi. » à plusieurs reprises ou appuyez sur « < » ou « > » pour choisir la puissance que vous voulez, « 900W », « 720W », « 450W », « 270W », « 90W », « , », « G », « C-1 » ou « C-2 » s'affiche pour chaque pression supplémentaire. Appuyez ensuite sur « Démarrer/+ 30 sec./Confirmer » pour confirmer, et appuyez sur « < » ou « > » pour régler le temps de cuisson de 0:05 à 95:00. Appuyer à nouveau sur « Démarrer/+ 30 sec./Confirmer » pour commencer la cuisson.

Exemple : Si vous souhaitez utiliser 55 % de puissance micro-ondes et 45 % de puissance de gril (C-1) pour cuire pendant 10 minutes, vous pouvez faire fonctionner le four en procédant comme suit.

- 1) Appuyez une fois sur « Micro-ondes/Gril/Combi », l'écran affiche « 900W ».
- 2) Appuyez sur « Micro-ondes/Gril /Combi » pour les heures ou appuyez sur « < » ou « > » pour choisir « C-1 ».
- 3) Appuyez sur « Démarrer/+ 30 sec./Confirmer » pour confirmer.
- 4) Appuyez sur « < » ou « > » pour ajuster le temps de cuisson jusqu'à ce que le four affiche « 10:00 ».
- 5) Appuyez sur « Démarrer/+30 sec./Confirmer » pour commencer la cuisson.

#### Remarque :

Si la moitié du temps de gril s'écoule, le four sonne deux fois, et c'est normal. Afin d'optimiser le gril, veillez à bien retourner les aliments, fermez la porte, et appuyez sur « Démarrer/+30 sec./Confirmer » afin de poursuivre la cuisson. Si aucune opération n'est effectuée, le four continue de fonctionner.

### 4. Décongeler en fonction du temps

- 1) Appuyez deux fois sur « Décongeler poids/temps » et le four affichera « dEF2 ».
- 2) Appuyez sur « Démarrer/+ 30 sec./Confirmer » pour confirmer.
- 3) Appuyez sur « < » ou « > » pour régler le temps de cuisson, la plage de temps est « 00:05-95:00 ».
- 4) Appuyez sur « Démarrer/+30 sec./Confirmer » pour commencer la cuisson. Si la moitié du temps s'écoule, l'avertisseur sonore retentit deux fois pour vous rappeler de retourner les aliments. Si aucune opération n'est effectuée, le four continue de fonctionner.

## 5. Décongeler en fonction du poids

- 1) Appuyez deux fois sur « Décongeler poids/temps » et le four affichera « dEF1 ».
- 2) Appuyez sur « Démarrer/+ 30 sec./Confirmer » pour confirmer.
- 3) Appuyez sur « Décongeler poids/temps » à plusieurs reprises ou appuyez sur « < » ou « > » pour sélectionner le menu Décongeler, « d01 », « d02 », « d03 », « d04 » s'affichent dans l'ordre.
- 4) Appuyez sur « Démarrer/+ 30 sec./Confirmer » pour confirmer.
- 5) Appuyez sur « < » ou « > » pour sélectionner le poids de l'aliment.
- 6) Appuyez sur « Démarrer/+30 sec./Confirmer » pour commencer la décongélation.

Menu	d01	d02	d03	d04
	Pain surgelé	Viande surgelée	Légumes surgelés	Pizza surgelée
Poids	100 g - 1000 g	100 g - 2000 g	100 g - 1000 g	100 g - 600 g

## 6. Minuteur de cuisine

- 1) Appuyez une fois sur « Minuteur/horloge de cuisine », l'écran affiche 00:00
- 2) Appuyez sur « < » ou « > » pour entrer le temps correct. (Le temps de cuisson maximum est de 95 minutes.)
- 3) Appuyez sur « Démarrer/+ 30 sec./Confirmer » pour confirmer
- 4) Lorsque le temps de cuisson est atteint, l'alarme sonore retentit 5 fois.

### Remarque :

Pendant que « Minuteur/horloge de cuisine » est activé, aucun programme ne peut être réglé.

## 7. Démarrage rapide

- 1) En état d'attente, appuyez sur « Démarrer/+30 sec./Confirmer » pour démarrer la cuisson de 30 secondes avec 100% de puissance, chaque pression ajoutée augmentera le temps de cuisson de 30 secondes jusqu'à 95 minutes.
- 2) En état d'attente, appuyez sur « < » pour régler le temps de cuisson de 95 minutes avec une puissance de micro-ondes de 100%, appuyez sur « < » ou « > » pour régler le temps de cuisson. Appuyez sur « Démarrer/+30 sec./Confirmer » pour commencer la cuisson.

### Remarque :

En mode micro-ondes, gril, cuisson combinée, décongélation en fonction du temps ou multi-étapes, chaque pression sur « Démarrer/+30 sec./Confirmer » peut augmenter le temps de cuisson de 30 secondes.

## 8. Fonction de verrouillage pour les enfants

Verrouillage : En mode veille, appuyez sur « Arrêter/Effacer » pendant 3 secondes, vous entendrez alors un long signal sonore indiquant le passage au mode Sécurité enfants. L'icône verrouillée et l'heure actuelle (si l'horloge est réglée) ou « 0:00 » s'affichent.

Déverrouillage : En mode Verrouillage, appuyez sur « Arrêter/Effacer » pendant 3 secondes, vous entendrez alors un long signal sonore indiquant le déverrouillage.

## 9. Cuisson à sections multiples

Au plus 2 sections peuvent être réglées pour la cuisson. Dans la cuisson à sections multiples, si une section est la décongélation, celle-ci doit être placée dans la première section. Les fonctions Minuteur/horloge de cuisine et menu automatique ne peuvent pas être utilisées pour la cuisson à sections multiples. Chaque pression supplémentaire sur « Démarrer/+30 sec./Confirmer » permet d'augmenter le temps de 30 secondes (sauf pour la décongélation selon le poids).

Exemple : Si vous voulez décongeler un aliment de d01 pour 500 g et ensuite le cuire avec une puissance de 80% de micro-ondes pendant 7 minutes, pratiquez de la manière suivante :

- 1) Appuyez deux fois sur « Décongeler poids/temps » et le four affichera « dEF1 ».
- 2) Appuyez sur « Démarrer/+ 30 sec./Confirmer » pour confirmer.
- 3) Appuyez sur « < » et « > » ou appuyez sur « Décongeler poids/temps » pour sélectionner le menu Décongeler poids jusqu'à ce que « d01 » s'affiche.
- 4) Appuyez sur « Démarrer/+ 30 sec./Confirmer » pour confirmer.
- 5) Appuyez sur « < » ou « > » pour régler le poids à décongeler sur 500 g.
- 6) Appuyez deux fois sur « Micro-ondes/Gril/Combi » et le four affiche « 720W ».
- 7) Appuyez sur « Démarrer/+ 30 sec./Confirmer » pour confirmer.
- 8) Appuyez sur « < » ou « > » pour régler le temps de décongélation sur 7 minutes.
- 9) Appuyez sur « Démarrer/+ 30 sec./Confirmer » pour démarrer la cuisson et l'alarme sonore retentit une fois pour la première section, le temps de décongélation se compte à rebours. L'alarme sonore retentit une nouvelle fois en passant à la deuxième cuisson. À la fin de la cuisson, l'alarme sonore retentit cinq fois.

## 10. Fonction ECO

Pour passer en mode ECO :

Dans l'état d'attente, appuyez sur « Arrêter/Effacer » pour passer en mode ECO. L'écran s'éteint.

Pour annuler le mode ECO :

En mode ECO, appuyez sur n'importe quelle touche, appuyez sur « < » ou « > » ou ouvrez la porte du four pour l'annuler.

---

## II. Mode silencieux

Pour activer le mode silencieux :

En état d'attente, appuyez sur « Minuteur/horloge de cuisine » pendant 3 secondes. Un long signal sonore retentit. Lorsque vous appuyez sur les touches, il n'y a pas de son.

Pour désactiver le mode silencieux :

En mode silencieux, appuyez sur « Minuteur/horloge de cuisine » pendant 3 secondes. Un long signal sonore retentit et le four quitte le mode silencieux.

---

## 12. Fonction Aquaclean

Pour accéder au mode Aquaclean :

En état d'attente, appuyez sur « Micro-ondes/Gril/Combi » pendant 3 secondes. Un long signal sonore retentit et le four passe en mode aquaclean.

Mettez 200 ml d'eau à l'intérieur, puis appuyez sur « Démarrer/+30 sec./Confirmer » pour lancer la fonction Aquaclean avec un niveau de puissance de 900W et une durée de 5 minutes qui ne peuvent pas être changées.

### 13.Fonction Interrogation

- 1) En mode Micro-ondes, Gril et Cuisson combinée, appuyez sur « Micro-ondes », la puissance actuelle sera affichée pendant 3 secondes. Après 3 secondes, le four revient à l'état précédent.
- 2) En cours de cuisson, appuyez sur « Minuteur/horloge de cuisine » pour vous renseigner sur le temps et le temps s'affichera pendant 3 secondes.

### 14.Porté électrique

Appuyez sur le bouton «  », la porte du four s'ouvre.

#### Remarque :

s'il y a un défaut en appuyant directement sur le bouton «  », l'écran affichera "E-3", refermez la porte du four et accédez à nouveau à l'électricité, jusqu'à ce que l'état normal soit rétabli.

### 15.Ventouse

Si la porte électrique est cassée, ouvrez la porte du four par la ventouse comme indiqué ci-dessus.

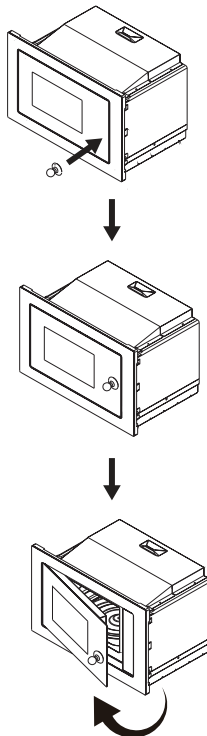

### 16.Menu automatique

- 1). Appuyez sur « > » pour choisir le menu, et « A1 » à « A15 » s'affichera.
- 2). Appuyez sur « Démarrer/+ 30 sec./Confirmer » pour confirmer.
- 3). Appuyez sur « < » ou « > » pour choisir le poids par défaut comme graphique de menu.

4). Appuyez sur « Démarrer/+30 sec./Confirmer » pour commencer la cuisson.

**Tableau des menus**

Menu	Poids	Affichage
A1 Pizza	200 g	200 g
	400 g	400 g
A2 Plaque de réchauffage	200 g	200 g
	400 g	400 g
	600 g	600 g
A3 Chocolat fondu	100 g	100 g
	150 g	150 g
	200 g	200 g
A4 Beurre fondu	100 g	100 g
	150 g	150 g
	200 g	200 g
A5 Viande (bœuf)	250 g	250 g
	350 g	350 g
	450 g	450 g
A6 Viande (porc)	250 g	250 g
	350 g	350 g
	450 g	450 g
A7 Viande (poulet)	250 g	250 g
	350 g	350 g
	450 g	450 g
A8 Légumes	200 g	200 g
	300 g	300 g
	400 g	400 g
A9 Pâtes	50 g (avec de l'eau froide 450 g)	50 g
	100 g (avec de l'eau froide 800 g)	100 g
A10 Pommes de terre	200 g	200 g
	400 g	400 g
	600 g	600 g
A11 Poisson	250 g	250 g
	350 g	350 g
	450 g	450 g

<b>Menu</b>	<b>Poids</b>	<b>Affichage</b>
A12 Réchauffer la soupe	200 ml	200
	400 ml	400
	600 ml	600
A13 Popcorn	100 g	100
A14 Nuggets de poulet	200 g	200 g
	400 g	400 g
	600 g	600 g
A15 Viande hachée	4	4



# Instructions d'installation

## Installation et raccordement

- Cet appareil est uniquement destiné à un usage domestique.
- Ce four est destiné à un usage encastré uniquement. Il n'est pas destiné à être utilisé sur un plan de travail ou dans une armoire
- Veuillez respecter les instructions d'installation spéciales.
- L'appareil peut être installé dans un placard mural de 60 cm de large.
- L'appareil est équipé d'une fiche et ne doit être raccordé qu'à une prise de courant correctement installée et reliée à la terre.
- La tension du réseau doit correspondre à la tension indiquée sur la plaque signalétique.
- La prise de courant doit être installée et le câble de raccordement doit être remplacé uniquement par un électricien qualifié. Si la fiche n'est plus accessible après l'installation, un dispositif de déconnexion omnipolaire doit être présent du côté de l'installation avec un espace de contact d'au moins 3 mm.
- L'utilisation d'adaptateurs, de barrettes multivoies et de rallonges est interdite. La surcharge peut entraîner un risque d'incendie.

**La surface accessible peut être chaude pendant le fonctionnement.**







Veillez lire attentivement le manuel avant l'installation

### Remarque

#### Raccordement électrique

L'appareil est équipé d'une fiche et ne doit être raccordé qu'à une prise de courant correctement installée et reliée à la terre. Conformément à la réglementation en vigueur, la prise ne doit être installée et le câble de raccordement ne doit être remplacé que par un électricien qualifié.

Si la prise n'est plus accessible après l'installation, un sectionneur omnipolaire doit être présent du côté de l'installation avec une distance de contact d'au moins 3 mm.

-  Vis A
-  Vis B
-  Plaque de montage
-  Couvercle en plastique du kit de garniture
-  ventouse

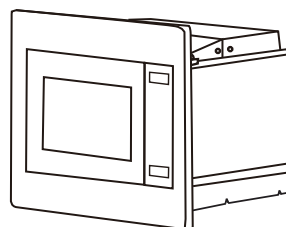

L'armoire intégrée ne doit pas avoir de paroi arrière derrière l'appareil.

La hauteur minimale d'installation est de 85 cm.

Ne pas couvrir les fentes de ventilation et les points d'entrée d'air.

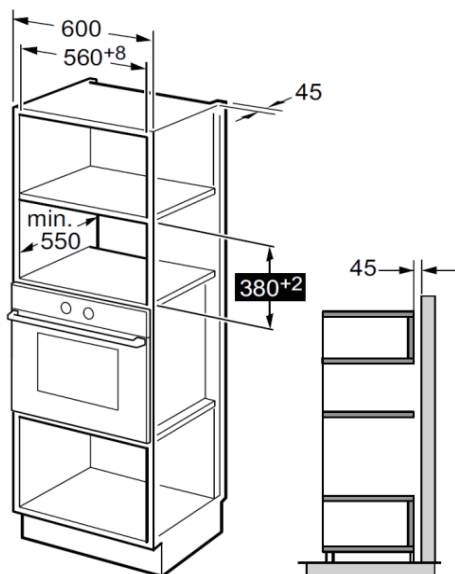

**Remarque :**

Le support et le gabarit de l'armoire inférieure sont nécessaires lors de l'installation dans les deux installations.

1. Lisez les instructions sur le MODÈLE D'ARMOIRE INFÉRIURE, placez le gabarit sur le plan inférieur de l'armoire.

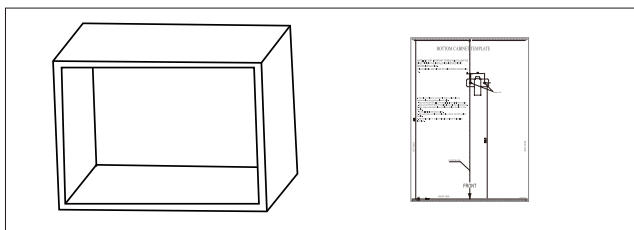

2. Faites les marques sur le plan inférieur de l'armoire selon les marques « a » du gabarit

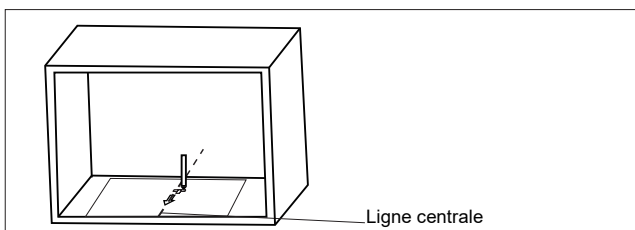

3. Retirez le gabarit inférieur de l'armoire et fixez la plaque de montage à l'aide de la vis A.

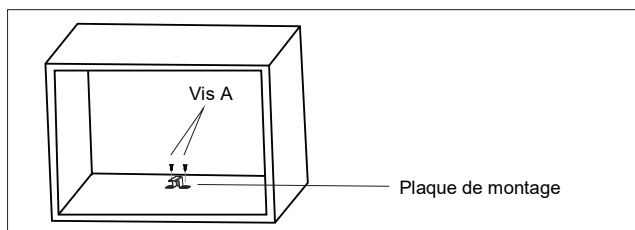

## Installez le four

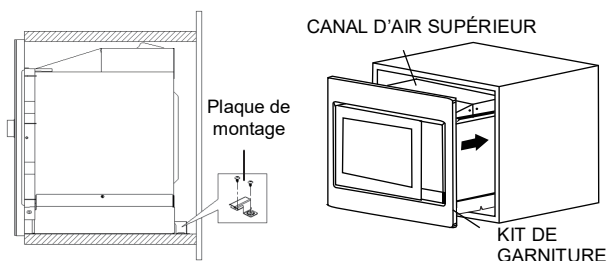

1. Fixez la VIS DE RÉGLAGE A sur le CANAL D'AIR SUPÉRIEUR du four, puis installez le four dans l'armoire.
  - Réglez la hauteur de la VIS DE RÉGLAGE A afin de maintenir un écart de 1 mm entre la VIS DE RÉGLAGE A et le plan supérieur de l'armoire.
  - Ne pas coincer ou plier le câble d'alimentation.
  - Assurez-vous que le four est installé au centre de l'armoire.

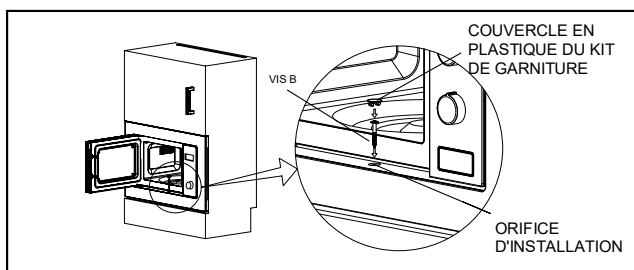

2. Ouvrez la porte ; fixez le four à l'armoire à l'aide d'une VIS dans L'ORIFICE D'INSTALLATION du KIT DE GARNITURE. Fixez ensuite LE COUVERCLE EN PLASTIQUE DU KIT DE GARNITURE à L'ORIFICE D'INSTALLATION.

## Spécifications

Modèle : .....BM251SG2BG/WG  
Tension nominale : .....230V~ 50Hz  
Puissance d'entrée nominale (Micro-ondes) : .....1450W  
Puissance de sortie nominale (Micro-ondes) : .....900W  
Puissance d'entrée nominale (Gril) : .....1000 W

# Instructions d'installation

Normal	
Le four à micro-ondes perturbe la réception des chaînes de télévision	La réception de la radio et de la télévision peut être perturbée par le fonctionnement du four à micro-ondes. Ces interférences sont similaires à celles des petits appareils électriques, tels que les mixeurs, les aspirateurs et les ventilateurs électriques. Ce phénomène est normal.
Diminution de la lumière du four	Dans la cuisson au micro-ondes de faible puissance, la lumière du four peut devenir faible. Ce phénomène est normal.
Vapeur s'accumulant sur la porte, air chaud hors des événements	Pendant la cuisson, de la vapeur peut se dégager des aliments. La plupart s'échappe par les événements. Mais une partie peut s'accumuler sur un endroit frais comme la porte du four. Ce phénomène est normal.
Le four a démarré accidentellement alors qu'il ne contenait aucun aliment.	Il est interdit de faire fonctionner l'appareil sans aucun aliment à l'intérieur. Cela pourrait être très dangereux.

Problème	Possible Cause	Solution
Le four ne peut pas démarrer.	(1). Le câble d'alimentation n'est pas branché correctement.	Débranchez-le. Patientez 10 secondes puis branchez-le à nouveau.
	(2). Le fusible ou le disjoncteur saute.	Remplacez le fusible ou réinitialisez le disjoncteur (réparé par les techniciens spécialisés de notre société)
	(3). Problème avec la prise.	Testez la prise avec d'autres appareils électriques.
Le four ne chauffe pas.	(4). La porte n'est pas fermée correctement.	Fermez la porte correctement.



Conformément à la directive relative aux déchets d'équipements électriques et électroniques (DEEE), les DEEE doivent être collectés et traités séparément. Si, à l'avenir, vous devez vous débarrasser de ce produit, veuillez NE PAS le jeter avec les déchets ménagers. Veuillez envoyer ce produit aux points de collecte DEEE là où ils existent.

## GARANTIE ET SERVICE

Si vous avez besoin d'informations ou si vous rencontrez un problème, veuillez contacter le centre d'assistance à la clientèle Gorenje de votre pays (vous trouverez son numéro de téléphone dans la brochure de la garantie mondiale). S'il n'existe pas de centre d'assistance à la clientèle dans votre pays, rendez-vous chez votre revendeur Gorenje local ou contactez le service après-vente des appareils ménagers Gorenje.

Les appareils ou composants d'une même ligne design peuvent éventuellement apparaître sous différentes nuances de couleur en raison de divers facteurs, tels que différents angles de vue, différentes couleurs de fond, les matériaux et l'éclairage de la pièce.

### **Pour un usage domestique uniquement !**

Des recommandations supplémentaires pour cuisiner au micro-ondes et des conseils utiles peuvent être trouvés sur la page web :

<http://www.gorenje.com>

**NOUS ESPÉRONS QUE VOUS SEREZ SATISFAIT(E)  
DE CET APPAREIL !**

# **gorenje**

Nous nous réservons le droit d'apporter des modifications et de rectifier des erreurs au mode d'emploi.

---

**KÆRE KUNDE**

Vi takker dig for dit køb. Vi tror, du vil snart finde rigeligt bevis for, at du virkelig kan stole på vores produkter. Vi vedlægger denne omfattende brugsanvisning for at gøre brugen af apparatet lettere for dig.

Anvisningerne skal hjælpe dig med at blive fortrolig med dit nye apparat. Læs dem omhyggeligt, før du bruger apparatet første gang.

Under alle omstændigheder skal du sørge for, at apparatet er leveret til dig ubeskadiget. Hvis du identificerer transportskader, skal du kontakte din salgsrepræsentant eller det lokale lager, hvorfra produktet blev leveret. Telefonnummeret findes på kvitteringen eller leveringsrapporten.



Vi håber, du får stor glæde af dit nye husholdningsapparat.

Husholdningsapparatet til opvarmning af mad og drikkevarer med elektromagnetisk energi er kun til indendørs brug.

---

**BRUGSVEJLEDNING**

Læs brugsvejledningen grundigt, og gem den til eventuel senere brug.

Denne vejledning er beregnet til brugeren. Den beskriver komfuret, og hvordan man bruger det. Den gælder også for forskellige typer apparater, og derfor kan du finde beskrivelser af funktioner, der muligvis ikke gælder for dit apparat.



## FORHOLDSREGLER FOR AT UNDGÅ MULIG EKSPONERING FOR ALT FOR STORE MÆNGDER MIKROBØLGEENERGI

1. Forsøg ikke at betjene denne ovn med lågen åben, da det kan resultere i skadelig eksponering for mikrobølgeenergi. Det er vigtigt ikke at ødelægge eller manipulere med sikkerhedslåsene.
2. Placer ikke genstande mellem ovnens forside og lågen, og lad ikke snavs eller andre rester ophobes på tætningsflader.
3. **ADVARSEL:** Hvis lågen eller lågens tætninger er beskadiget, må ovnen ikke betjenes, før den er blevet repareret af en fagligt kompetent person.

### TILLÆG

Hvis apparatet ikke holdes pænt rent, kan overfladen blive slidt, og det kan påvirke apparatets levetid og føre til en farlig situation.

### ADVARSEL

For at mindske risikoen for brand, elektrisk stød, personskade eller eksponering for alt for store mængder mikrobølgeenergi, når du bruger apparatet, skal du følge de grundlæggende forholdsregler, herunder følgende:

- Læs og følg de specifikke: "FORHOLDSREGLER FOR AT UNDGÅ MULIG EKSPONERING FOR ALT FOR STORE MÆNGDER MIKROBØLGEENERGI".
- Apparatet kan bruges af børn i alderen fra 8 år og derover og af personer med nedsatte fysiske, sensoriske eller mentale evner og af personer, der mangler den fornødne erfaring og viden, hvis de er under opsyn eller er blevet instrueret i sikker brug af apparatet og forstår den fare, som brugen indebærer. Børn må ikke lege med apparatet. Børn må ikke udføre rengørings- eller vedligeholdelsesopgaver uden opsyn.
- Hold apparatet og dets ledning uden for rækkevidde af børn under 8 år.
- Hvis strømledningen er beskadiget, skal den udskiftes af producenten, dennes servicetekniker eller tilsvarende kvalificerede personer for at undgå fare.
- **ADVARSEL:** Sørg for, at apparatet er slukket, før lampen udskiftes, for at undgå elektrisk stød.
- **ADVARSEL:** Det er farligt for andre end en fagligt kompetent person at udføre enhver form for service eller reparation, der indebærer fjernelse af en låge, der beskytter mod eksponering for mikrobølgeenergi.

- **ADVARSEL:** Væsker og andre fødevarer må ikke opvarmes i forseglede beholdere, da de kan eksplodere.
- Når du opvarmer mad i plast- eller papirbeholdere, skal du holde øje med ovnen på grund af risikoen for antændelse.
- Brug kun redskaber, der er egnet til brug i mikrobølgeovne.
- Hvis der udvikles røg, skal du slukke for eller frakoble apparatet og holde lågen lukket for at kvæle eventuelle flammer.
- Opvarmning i mikrobølgeovn af drikkevarer kan resultere i forsinket, voldsom opkogning, og derfor skal man være forsigtig ved håndtering af beholderen.
- Indholdet af sutteflasker og glas eller krukker med babymad skal omrøres eller rystes, og temperaturen skal kontrolleres inden indtagelse for at undgå forbrændinger.
- Æg i skal og hele hårdkogte æg bør ikke opvarmes i mikrobølgeovne, da de kan eksplodere, selv efter at mikrobølgeopvarmningen er afsluttet.
- Ovnen skal rengøres regelmæssigt, og eventuelle aflejringer af madrester skal fjernes.
- Hvis ovnen ikke holdes ren, kan det medføre slitage af overfladen, som kan påvirke apparatets levetid negativt og muligvis resultere i en farlig situation.
- Anvend kun det stegetermometer, der anbefales til ovnen.

(for ovne, der er udstyret med en funktion til brug af en temperaturregistrerende sonde).

- Mikrobølgeovnen skal betjenes med den dekorative låge åben (til ovne med dekorativ dør).
- Dette apparat er beregnet til husholdningsbrug og lignende anvendelser, såsom:
  - i personalekøkkener i butikker, på kontorer og i andre arbejdsmiljøer;
  - af hotel- og motelgæster samt i andre typer beboelsesmiljøer;
  - på landbrugsejendomme;
  - på steder, der tilbyder overnatning med morgenmad o.lign.
- Mikrobølgeovnen er beregnet til opvarmning af mad og drikkevarer. Tørring af mad eller tøj og opvarmning af varmepuder, hjemmesko, svampe, fugtige klæder og lignende kan føre til risiko for personskade, antændelse eller brand.
- Metalbeholdere til mad og drikkevarer er ikke tilladt under tilberedelse i mikrobølgeovn.
- Apparatet må ikke rengøres med en damprenser.
- Apparatet må ikke installeres bag en låge, da det medfører risiko for overophedning. (Dette gælder ikke for apparater med dekorativ låge).
- Mikrobølgeovnen er beregnet til at blive brugt som en indbygget enhed.
- Undgå, at karrusellen forskydes, når beholdere tages ud af apparatet. (Til faste apparater og indbyggede apparater, der anvendes 900 mm eller mere over gulvet og med aftagelige karruseller.

Men dette gælder ikke for apparater med vandret, bundhængslet låge).

- Der må ikke bruges damprensere.
- Overfladen på en skuffe til opbevaring kan blive varm.
- Brug ikke skrappe eller slibende rengøringsmidler eller skarpe metalskrabere til at rengøre ovnlågens glas, da glasset kan blive ridset og senere sprænge.
- **ADVARSEL:** Apparatet og dets tilgængelige dele bliver varme under brug. Man skal være forsigtig for at undgå at røre ved varmeelementer. Børn på under 8 år skal holdes væk fra apparatet, medmindre der løbende føres tilsyn.
- Under brug bliver apparatet varmt. Man skal være forsigtig med at undgå at røre ved varmeelementer inde i ovnen.
- **ADVARSEL:** Tilgængelige dele kan blive varme under brug. Små børn bør holdes væk.
- **ADVARSEL:** Når apparatet betjenes i kombinationstilstanden, bør børn kun bruge ovnen under opsyn af voksne på grund af de temperaturer, der genereres.

**LÆS GRUNDIGT, OG GEM TIL EVENTUEL  
SENERE BRUG**

## SÅDAN REDUCERES RISIKOEN FOR PERSONSKADE OPRETTELSE AF JORDFORBINDELSE INSTALLATION

### **FARE**

Risiko for elektrisk stød

Berøring af nogle af de interne komponenter kan forårsage alvorlig personskade eller død. Apparatet må ikke skilles ad.

### **ADVARSEL**

Risiko for elektrisk stød

Forkert brug af jordforbindelsen kan resultere i elektrisk stød. Sæt ikke stikket i en stikkontakt, før apparatet er korrekt installeret og jordet.

Dette apparat skal jordes. I tilfælde af en elektrisk kortslutning reducerer jordforbindelse risikoen for elektrisk stød, fordi den sørger for en flugtleddning til den elektriske strøm.

Apparatet er udstyret med en ledning med jordforbindelse og et jordforbindelsesstik. Stikket skal være tilsluttet en stikkontakt, der er korrekt installeret og jordet.

Kontakt en kvalificeret elektriker eller servicemedarbejder, hvis du ikke helt forstår jordforbindelsesvejledningen, eller hvis der er tvivl om, hvorvidt apparatet har korrekt jordforbindelse.

Hvis det er nødvendigt at bruge en forlængerledning, skal du kun bruge en 3-trådet forlængerledning.

1. Der er en kort strømforsyningsledning til rådighed for at reducere risikoen for at blive viklet ind i eller snuble over en længere ledning.

2. Hvis der anvendes et langt ledningssæt eller forlængerledning:
  - 1). Den markerede elektriske klassificering af ledningssættet eller forlængerledningen skal mindst svare til apparatets elektriske klassificering.
  - 2). Forlængerledningen skal være en 3-trådet jordforbindelsestype.
  - 3). Den lange ledning skal arrangeres, så den ikke hænger over bordpladen eller køkkenbordet, hvor børn kan trække i den, eller man kan komme til at snuble over den.

## RENGØRING

Sørg for at frakoble apparatet fra strømforsyningen.

- Rengør ovnen indvendigt efter brug med en let fugtet klud.
- Rengør tilbehøret som normalt i sæbevand.
- Lågens ramme og forsegling og de tilstødende dele skal rengøres omhyggeligt med en fugtig klud, når de er snavsede.
- Brug ikke skrappe eller slibende rengøringsmidler eller skarpe metalskrabere til at rengøre ovnlågens glas, da glasset kan blive ridset og senere sprænge.
- Rengøringstip – Til lettere rengøring af hulrummets vægge, som den tilberedte mad eventuelt kommer i kontakt med: Kom en halv citron i en skål, tilsæt 300 ml vand, og varm det op ved en indstilling på 100 % mikrobølgeeffekt i 10 minutter. Tør ovnen ren med en blød, tør klud.



### **FORSIGTIG**

#### **Fare for personskade**

Det er farligt for andre end en fagligt kompetent person at udføre enhver form for service eller reparation, der indebærer fjernelse af en låge, der beskytter mod eksponering for mikrobølgeenergi.

Se vejledningen om materialer, du kan bruge i mikrobølgeovn, eller som skal undgås i mikrobølgeovn. Der kan være visse ikke-metalliske køkkenredskaber, der ikke er sikre til brug i mikrobølgeovn. Hvis du er i tvivl, kan du teste det pågældende køkkenredskab som følger.

#### **Test af redskaber:**

- Fyld en mikrobølgesikker beholder med 1 kop koldt vand (250 ml) sammen med det pågældende køkkenredskab.
- Kog ved maksimal effekt i 1 minut.
- Føl forsigtigt på redskabet. Hvis det tomme redskab er varmt, må det ikke bruges til tilberedning i mikrobølgeovn.
- Undlad tilberedning i over 1 minut.

## Materialer, du kan bruge i mikrobølgeovn

Redskaber	Bemærkninger
Bruningsskål	Følg producentens anvisninger. Bunden af bruningsskålen skal være mindst 5 mm over karrusellen. Forkert brug kan medføre, at karrusellen går i stykker.
Service	Kun mikrobølgesikkert. Følg producentens anvisninger. Brug ikke tallerkener, der har revner eller skår.
Glaskrucker	Fjern altid låget. Brug kun til at opvarme mad, indtil den er varm. De fleste glaskrucker er ikke varmebestandige og kan gå i stykker.
Glasvarer	Kun varmebestandige ovnglasvarer. Kontroller, at der ikke er nogen metalkant. Brug ikke tallerkener, der har revner eller skår.
Stegeposer	Følg producentens anvisninger. Luk ikke med metalbinding. Lav slidser for at tillade, at dampen kan komme ud.
Papirtallerkener og -kopper	Bruges kun til kortvarig madlavning/opvarmning. Efterlad ikke ovnen uden opsyn under tilberedningen.
Køkkenrulle	Bruges til at dække mad til med henblik på genopvarmning og opslugning af fedt. Brug kun under opsyn til kortvarig tilberedning.
Madpapir	Bruges som tildækning for at forhindre sprøjt eller som omvikling til dampning.
Plastik	Kun mikrobølgesikkert. Følg producentens anvisninger. Skal være mærket som mikrobølgesikkert. Nogle plastbeholdere bliver bløde, mens maden indeni bliver varm. "Kogeposer" og tæt lukkede plastikposer skal skæres lidt op, gennemstikkes eller åbnes lidt som anvist på emballagen.
Plastfolie	Kun mikrobølgesikkert. Bruges til at tildække mad under tilberedningen for at bevare fugt. Lad ikke plastfolie røre ved maden.
Termometre	Kun mikrobølgesikker (kød- og sliktermometre).
Vokspapir	Bruges som tildækning for at forhindre sprøjt eller for at bevare fugt.

## Materialer, der skal undgås i mikrobølgeovn

Redskaber	Bemærkninger
Aluminiumsbakke	Kan forårsage lysbuer. Overfør mad til mikrobølgesikker skål.
Madpapemballage med metalhåndtag	Kan forårsage lysbuer. Overfør mad til mikrobølgesikker skål.
Redskaber af metal eller med metalkanter	Metal beskytter maden mod mikrobølgeenergi. Metalkant kan forårsage lysbuer.
Bindebånd af metal	Kan forårsage lysbuer og brand i ovnen.
Papirposer	Kan forårsage brand i ovnen.
Plastskum	Plastskum kan smelte eller forurene væsken indeni, når det udsættes for høj temperatur.
Træ	Træ tørrer ud, når det bruges i mikrobølgeovnen og kan flække eller revne.

## Navne på ovndele og tilbehør

Fjern ovnen og alle materialer fra kartonen og ovnrummet.

Ovnen leveres med følgende tilbehør:



Glasbakke



Ringsamling til karrusel



Brugsvejledning



Karruselaksel



Grillhylde (kan ikke bruges til mikrobølgefunktion og skal placeres på glasbakken)

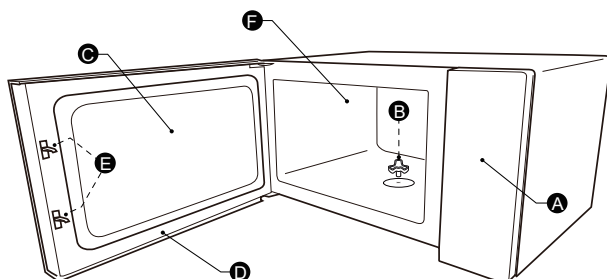

- A) Betjeningspanel
- B) Karruselaksel
- C) Observationsvindue

- D) Lågesamling
- E) Sikkerhedslåssystem
- F) Ovnrum

### KARRUSEL INSTALLATION

Sådan rengøres tilberedningsrummet, og sådan sættes karrusellen på plads. For nye installationer skal du sikre, at al emballage og forsendelsestape er fjernet fra karruselakslen. Før du bruger apparatet til at tilberede mad første gang, skal du sætte karrusellen korrekt på plads. Du skal rengøre tilberedningsrummet og tilbehøret.

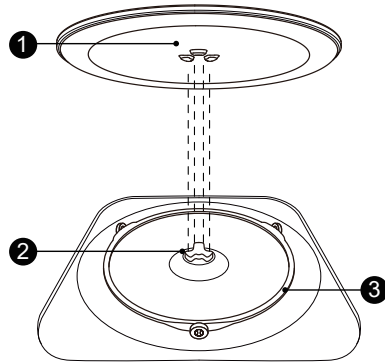

Sådan sættes karrusellen på plads:

1. Placer karrusellens samlingsring ③ i fordybningen i tilberedningsrummet.
2. Placer glasbakken ① på karrusellens ringsamling ③. Monter de hævede, buede linjer i midten af glasbakkens bund mellem de tre eger på akslen. Sørg for, at glasbakken ① indkobles i karruselakslen ② i midten af tilberedningsrummets bund. Valsene på akslen skal passe ind i forhøjningen i bunden af karrusellen.

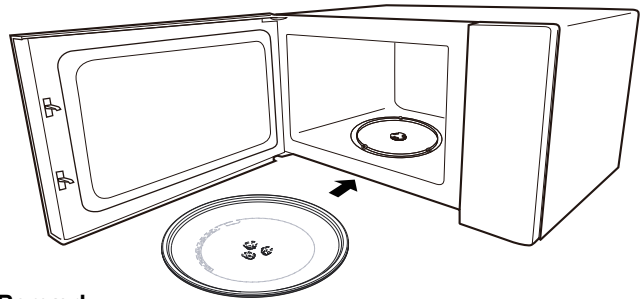

**Bemærk:**

1. Brug aldrig apparatet uden karrusellen. Sørg for, at den er korrekt monteret. Karrusellen kan dreje med eller mod uret.
2. Placer aldrig glasbakken på hovedet. Glasbakken må aldrig holdes tilbage.
3. Både glasbakken og karrusellens samlingsring skal altid bruges under tilberedningen.
4. Al mad og beholdere med mad placeres altid på glasbakken til madlavning.
5. Begræns aldrig karrusellens bevægelse.
6. Hvis glasbakken eller karrusellens samlingsring revner eller går i stykker, skal du kontakte dit nærmeste autoriserede servicecenter.

# Betjeningspanel

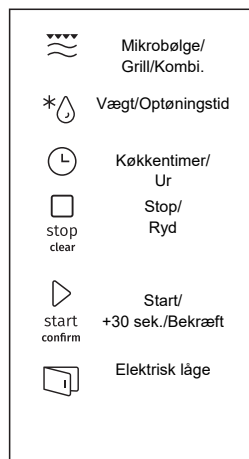
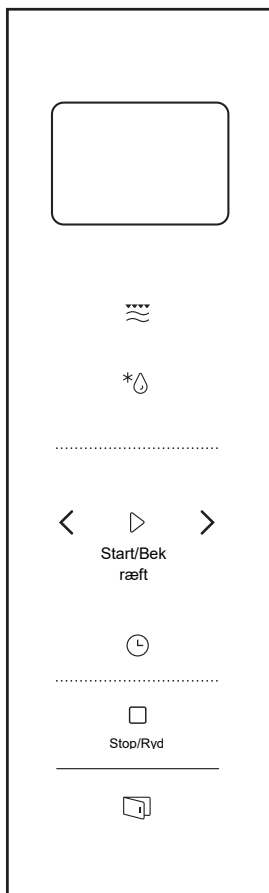

## 1. Indstilling for ur

Når mikrobølgeovnen er tilsluttet strøm, vil skærmen vise "0:00", og summeren afgiver et enkelt ring.

- 1). Tryk på "Køkkentimer/Ur" to gange for at vælge urfunktion. Timetallene blinker.
- 2). Tryk "<" eller ">" for at justere timetallet. Inputtiden skal være mellem 0 og 23.
- 3). Tryk på "Køkkentimer/Ur". Minuttallene blinker
- 4). Drej "<" eller ">" for at justere minuttallene. Inputtiden skal ligge mellem 0 og 59.
- 5). Tryk på "Køkkentimer/Ur" for at afslutte indstillingen af uret. ":" blinker, og tidspunktet lyser.

### Bemærk:

- 1). Hvis uret ikke er indstillet, vil det ikke fungere, når det tændes.
- 2). Hvis du ikke trykker på "Køkkentimer/Ur" under processen med indstilling af uret, vil ovnen efter 1 minut automatisk gå tilbage til den tidligere status.

## 2. Tilberedning med mikrobølger

Tryk én gang på "Mikrobølge/Grill/Kombi.", og skærmen viser "900 W". Tryk på "Mikrobølge/Grill/Kombi." gentagne gange, eller tryk på "<" eller ">" for at vælge den ønskede effekt, "900 W", "720 W", "450 W", "270 W", "90 W", "G", "C-1" eller "C-2" vises for hver ekstra tryk. Tryk derefter på "Start/+30 sek./Bekræft" for at bekræfte, og tryk på "<" eller ">" for at indstille tilberedningstiden til mellem 0:05 og 95:00. Tryk på "Start/+30 sek./Bekræft" for at starte tilberedningen.

Eksempel: Hvis du vil bruge 80 % mikrobølgeeffekt til tilberedning af mad i 20 minutter, kan du betjene ovnen som følger.

- 1). Tryk én gang på "Mikrobølge/Grill/Kombi.", og skærmen viser "900 W".
- 2). Tryk på "Mikrobølge/Grill/Kombi." igen, eller tryk på "<" eller ">" for at vælge 80 % mikrobølgeeffekt.
- 3). Tryk på "Start/+30 sek./Bekræft" for at bekræfte, og skærmen viser "720 W".
- 4). Tryk på "<" eller ">" for at justere tilberedningstiden, indtil ovnen viser "20:00".
- 5). Tryk på "Start/+30 sek./Bekræft" for at starte tilberedningen.

**Bemærk:** Trinintervallerne for kodningskontaktens justeringstid er som følger:

0-1 min	: 5 sekunder
1-5 min	: 10 sekunder
5-10 min	: 30 sekunder
10-30 min.	: 1 minut
30-95 min	: 5 minutter

"Mikrobølgeovn/ Grill/Kombi." Rækkefølge	Instruktioner på paneldisplay	Mikrobølgeeffekt	Grilleffekt
1	900 W	100 %	
2	720 W	80 %	
3	450 W	50 %	
4	270 W	30 %	
5	90 W	10 %	
6	G	0 %	100 %
7	C-1	55 %	45 %
8	C-2	36 %	64 %

### 3. Grill eller Kombi. Tilberedning

Tryk én gang på "Mikrobølge/Grill/Kombi.", og skærmen viser "900 W". Tryk på "Mikrobølge/Grill/Kombi." gentagne gange, eller tryk på "<" eller ">" for at vælge den ønskede effekt, "900 W", "720 W", "450 W", "270 W", "90 W", "G", "C-1" eller "C-2" vises for hver ekstra tryk. Tryk derefter på "Start/+30 sek./Bekræft" for at bekræfte, og tryk på "<" eller ">" for at indstille tilberedningstiden til mellem 0:05 og 95:00. Tryk på "Start/+30 sek./Bekræft" igen for at starte tilberedningen.

Eksempel: Hvis du vil bruge 55 % mikrobølgeeffekt til at lave mad og 45 % grilleffekt (C-1) til 10 minutters tilberedning, kan du betjene ovnen som følger.

- 1). Tryk én gang på "Mikrobølge/Grill/Kombi.", og skærmen viser "900 W".
- 2). Tryk på "Mikrobølge/Grill/Kombi." for tider, eller tryk på "<" eller ">" for at vælge "C-1".
- 3). Tryk på "Start/+30 sek./Bekræft" for at bekræfte.
- 4). Tryk på "<" eller ">" for at justere tilberedningstiden, indtil ovnen viser "10:00".
- 5). Tryk på "Start/+30 sek./Bekræft" for at starte tilberedningen.

#### Bemærk:

Hvis halvdelen af grilltiden går, lyder ovnen to gange, og det er normalt. For at få en bedre grilleffekt skal du vende maden, lukke lågen og derefter trykke på "Start/+30 sek./Bekræft" for at fortsætte tilberedningen. Hvis du ikke foretager dig noget, vil ovnen fortsætte.

### 4. Optøning efter tid

- 1). Tryk to gange på "Vægt/Optøningstid", og ovnen viser "dEF2".
- 2). Tryk på "Start/+30 sek./Bekræft" for at bekræfte.
- 3). Tryk på "<" eller ">" for at indstille tilberedningstiden. Tidsintervallet er "00:05-95:00".
- 3). Tryk på "Start/+30 sek./Bekræft" for at starte tilberedningen. Hvis halvdelen af tiden går, lyder summeren to gange for at minde dig om at vende maden om. Hvis du ikke foretager dig noget, vil ovnen fortsætte.



## 5. Optøning efter vægt

- 1). Tryk én gang på "Vægt/Optøningstid", og ovenen viser "dEF1".
- 2). Tryk på "Start/+30 sek./Bekræft" for at bekræfte.
- 3). Tryk på "Vægt/Optøningstid" gentagne gange, eller tryk på "<" eller ">" for at vælge optøningsmenuen. "d01", "d02", "d03", "d04" vises i rækkefølge.
- 4). Tryk på "Start/+30 sek./Bekræft" for at bekræfte.
- 5). Tryk på "<" eller ">" for at vælge vægt af maden.
- 6). Tryk på "Start/+30 sek./Bekræft" for at starte optøningen.

Menu	d01 Frosset brød	d02 Frosset kød	d03 Frosne grøntsager	d04 Frossen pizza
Vægt	100-1000 g	100-2000 g	100-1000 g	100-600 g

## 6. Køkkentimer

- 1). Tryk én gang på "Køkkentimer/Ur". Skærmen viser 00:00
- 2). Tryk på "<" eller ">" for at indtaste den korrekte tid. (Den maksimale tilberedningstid er 95 minutter).
- 3). Tryk på indstillingen "Start/+30 sek./Bekræft" for at bekræfte indstillingen.
- 4). Når køkkentiden er nået, ringer summeren 5 gange.

### Bemærk:

Under køkkentiden kan ingen programmer indstilles.

## 7. Hurtig start

- 1). I ventetilstand skal du trykke på "Start/+30 sek./Bekræft" for at starte 30 sekunders tilberedning med 100 % effekt. Hvert ekstra tryk vil forlænge tilberedningstiden med 30 sekunder op til 95 minutter.
- 2). Tryk på "<" i ventetilstand for at indstille tilberedningstiden til 95 minutter med 100 % mikrobølgeeffekt. Tryk på "<" eller ">" for at indstille tilberedningstiden. Tryk derefter på "Start/+30 sek./Bekræft" for at starte tilberedningen.

### Bemærk:

Ved tilberedning med mikrobølger, grill eller kombinationstilberedning eller tilstand for tidsbestemt optøning eller tilberedning i flere faser vil hvert tryk på "Start/+30 sek./Bekræft" øge tilberedningstiden med 30 sekunder.

## 8. Børnelås

Lås: I ventetilstand skal du trykke på "Stop/Ryd" i 3 sekunder. Der lyder et langt bip, som angiver aktivering af børnelåstilstanden. Ikonet for låst og det aktuelle klokkeslæt (hvis uret er indstillet) eller "0:00" vises.

Afslutning af låsetilstand: I låst tilstand skal du trykke på "Stop/Ryd" i 3 sekunder. Der lyder et langt "bip", som angiver, at låsen udløses.

## 9. Tilberedning i flere faser

Der kan højst indstilles 2 faser for tilberedning. Ved tilberedning i flere faser, hvor en af faserne er optøning, skal optøning ske i første fase. Køkkentimer og Automatisk menu kan ikke indgå i tilberedning i flere faser. Hver enkelt tryk på

---

"Start/+30 sek./Bekræft" kan øge tiden med 30 sekunder (undtagen vægtbaseret optøning).

Eksempel: Hvis du vil optø mad i d01 for 500 g og derefter tilberede mad med 80 % mikrobølgeeffekt i 7 minutter, skal du gøre som følger:

- 1). Tryk én gang på "Vægt/Optøningstid", og ovnen viser "dEF1".
- 2). Tryk på "Start/+30 sek./Bekræft" for at bekræfte.
- 3). Tryk på "<" og ">", eller tryk på "Vægt/Optøningstid" for at vælge menuen for vægtoptøning, indtil "d01" vises.
- 4). Tryk på "Start/+30 sek./Bekræft" for at bekræfte.
- 5). Tryk på "<" eller ">" for at indstille optøningsvægten til 500 g.
- 6). Tryk to gange på "Mikrobølge/Grill/Kombi.", og ovnen viser "720 W".
- 7). Tryk på "Start/+30 sek./Bekræft" for at bekræfte.
- 8). Tryk på "<" eller ">" for at indstille optøningstiden til 7 minutter.
- 9). Tryk på "Start/+30 sek./Bekræft" for at starte tilberedningen, og summeren lyder én gang i den første fase, og optøningstiden tæller ned. Summeren lyder igen, når den anden fase af tilberedningen begynder. Når tilberedningen er færdig, lyder summeren fem gange.

---

## 10. ECO-funktion

Sådan går du i ECO-tilstand:  
I ventetilstand skal du trykke på "Stop/Ryd" for at gå i ECO-tilstand. Skærmen slukkes.

Sådan annulleres ECO-tilstand:  
I ECO-tilstand skal du trykke på en vilkårlig tast, trykke på "<" eller ">" eller åbne ovnlågen for at annullere den.

---

## 11. Lydløs tilstand

Sådan aktiveres lydløs tilstand:  
Tryk på og hold "Køkkentimer/Ur" nede i 3 sekunder. Der vil lyde et langt bip. Når du trykker på tasterne, høres ingenting.

Sådan deaktiveres lydløs tilstand:  
Tryk på og hold "Køkkentimer/Ur" nede i 3 sekunder i lydløs tilstand. Der lyder et langt bip, og ovnen forlader lydløs tilstand.

---

## 12. Aquaclean-funktion

Sådan går du ind i Aquaclean-tilstand:  
I ventetilstand skal du trykke på og holde "Mikrobølge/Grill/Kombi." nede i 3 sekunder. Der lyder et langt bip, og ovnen går i Aquaclean-tilstand.

Sæt 200 ml vand ind, og tryk derefter på "Start/+30Sec./Bekræft" for at starte Aquaclean-funktionen med 900 W effektniveau og 5 minutter, som ikke kan ændres.

### 13. Forespørgselsfunktion

- 1). I tilstande med mikrobølge-, grill- og kombinationstilberedning skal du trykke på "Mikrobølge/Grill/Kombi." Den aktuelle effekt vil blive vist i 3 sekunder. Efter 3 sekunder vender ovnen tilbage til den tidligere tilstand.
- 2). Tryk på "Køkkentimer/Ur" i tilberedningstilstand for at spørge om tiden, og tiden vises i 3 sekunder.

### 14. Elektrisk låge

Tryk på knappen "". Ovnlågen åbnes.

#### Bemærk:

Hvis der opstår en fejl, når du trykker direkte på knappen "", viser skærmen "E-3". Luk ovnlågen igen, og tænd igen for strømmen, indtil normaltilstanden er genoprettet.

### 15. Suger

Hvis den elektriske låge er gået i stykker, skal du åbne ovnlågen med sugeren som vist ovenfor.

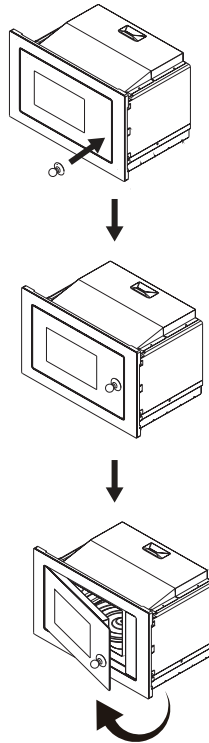

### 16. Automatisk menu

- 1). Tryk på ">" for at vælge menuen, og "A1" til "A15" vises.
- 2). Tryk på "Start/+30 sek./Bekræft" for at bekræfte.
- 3). Tryk på "<" eller ">" for at vælge standardvægten som menudiagram.

- 4). Tryk på "Start/+30 sek./Bekræft" for at starte tilberedningen.

### Menudiagram

Menu	Vægt	Display
A1 Pizza	200 g	200 g
	400 g	400 g
A2 Genopvarm plade	200 g	200 g
	400 g	400 g
	600 g	600 g
A3 Smelt chokolade	100 g	100 g
	150 g	150 g
	200 g	200 g
A4 Smelt smør	100 g	100 g
	150 g	150 g
	200 g	200 g
A5 Kød (oksekød)	250 g	250 g
	350 g	350 g
	450 g	450 g
A6 Kød (svinekød)	250 g	250 g
	350 g	350 g
	450 g	450 g
A7 Kød (kylling)	250 g	250 g
	350 g	350 g
	450 g	450 g
A8 Grøntsager	200 g	200 g
	300 g	300 g
	400 g	400 g
A9 Pasta	50 g (med koldt vand 450 g)	50 g
	100 g (med koldt vand 800 g)	100 g
A10 Kartofler	200 g	200 g
	400 g	400 g
	600 g	600 g
A11 Fisk	250 g	250 g
	350 g	350 g
	450 g	450 g

<b>Menu</b>	<b>Vægt</b>	<b>Display</b>
A12 Genopvarm suppe	200 ml	200
	400 ml	400
	600 ml	600
A13 Popcorn	100 g	100
A14 Kyllingenuggets	200 g	200 g
	400 g	400 g
	600 g	600 g
A15 Hakkekød	4	4

# Installationsvejledning

## Installation og tilslutning

- Dette apparat er kun beregnet til husholdningsbrug.
- Denne ovn er kun beregnet til brug som indbygget enhed. Den er ikke beregnet til bordbrug eller til brug i et skab
- Vær opmærksom på den særlige installationsvejledning.
- Apparatet kan installeres i et 60 cm bredt vægmonteret skab.
- Apparatet er udstyret med et stik og må kun tilsluttes et korrekt installeret jordet udtag.
- Netspændingen skal svare til den spænding, der er angivet på mærkepladen.
- Udtaget skal installeres, og tilslutningskablet må kun udskiftes af en kvalificeret elektriker. Hvis stikket ikke længere er tilgængeligt efter installationen, skal der være en frakoblingsanordning på hele stangen på installationssiden med et kontakthul på mindst 3 mm.
- Der må ikke anvendes adaptere, flervejsstrimler og forlængerledninger. Overbelastning kan medføre risiko for brand.

**Den tilgængelige overflade kan være varm under betjening.**







Læs vejledningen omhyggeligt før installation

## Bemærk

### Elektrisk tilslutning

Ovnen er udstyret med et stik og må kun tilsluttes et korrekt installeret jordet udtag. I overensstemmelse med de relevante regler må udtaget kun monteres og tilslutningskablet kun udskiftes af en kvalificeret elektriker.

Hvis stikket ikke længere er tilgængeligt efter installationen, skal der være en frakoblingsanordning på hele stangen på installationssiden med et kontakthul på mindst 3 mm.

-  Skruer A
-  Skruer B
-  Monteringsplade
-  Plastdæksel i
-  listesæt suger

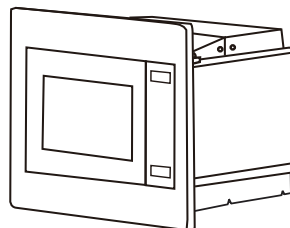

Det indbyggede skab må ikke have en bagvæg bag apparatet.

Minimums installationshøjde er 85 cm.

Undlad at tildække ventilationsåbninger og luftindsugningspunkter.

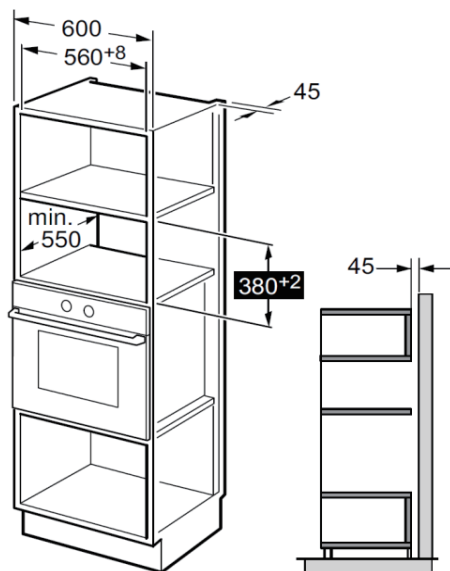

**Bemærk:**

Beslaget og den og nederste skabsskabelon skal bruges ved montering i begge installationer.



1. Læs instruktionen på **NEDERSTE SKABSSKABELON**, læg skabelonen på skabets nederste plan.

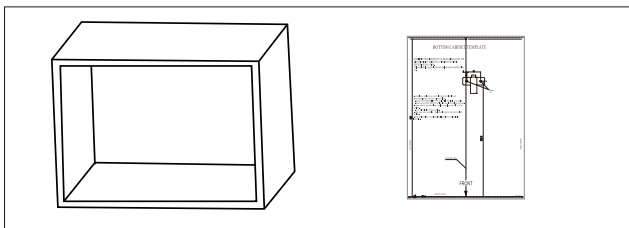

2. Sæt mærkerne på det nederste plan af skabet i henhold til mærkerne "a" på skabelonen

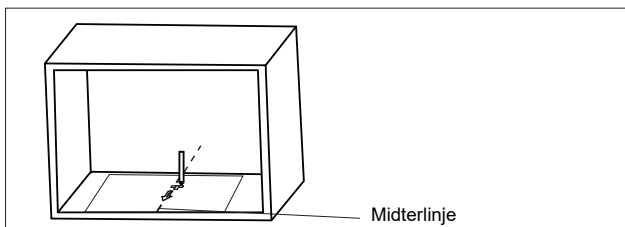

3. Fjern den nederste skabsskabelon, og fastgør monteringspladen med skrue A.

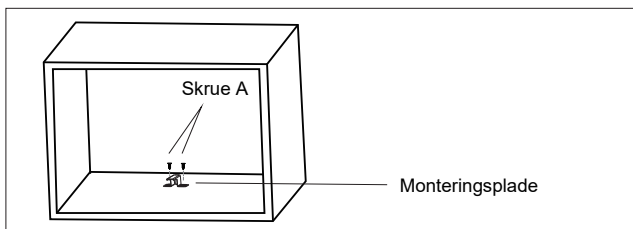

## Installer ovnen

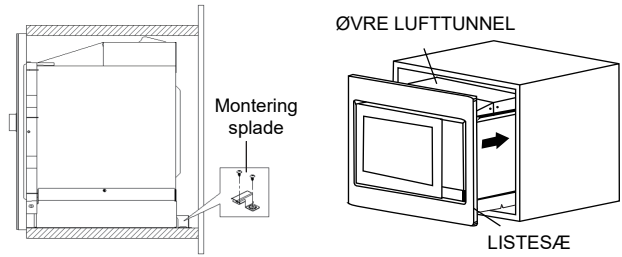

1. Fastgør **JUSTERINGSSKRUE A** på ovnens **ØVERSTE LUFTSKAKT**, og installer derefter ovnen i skabet.
  - Juster højden på **JUSTERINGSSKRUE A** for at holde 1 mm mellemrum mellem **JUSTERINGSSKRUE A** og skabets øverste plan.
  - Undlad at fastklemme eller bøje elledningen.
  - Sørg for, at ovnen monteres i midten af skabet.

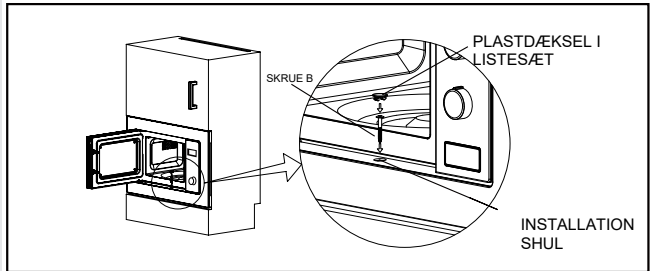

2. Åbn lågen, fastgør ovnen til skabet med **SKRUE** ved **INSTALLATIONSHULLET** for **LISTESÆTTET**. Fastgør derefter **LISTESÆTTETS PLASTDÆKSEL** til **INSTALLATIONSHULLET**.

## Specifikationer

Model: .....BM251SG2BG/WG  
Nominel spænding:.....230 V ~ 50 Hz  
Nominel indgangseffekt (mikrobølge):.....1450 W  
Nominel udgangseffekt (mikrobølgeovn):.....900 W  
Nominel indgangseffekt (grill): .....1000 W

Normal	
Mikrobølgeovn forstyrrer tv-modtagelse	Radio- og tv-modtagelse kan forstyrres, når mikrobølgeovnen kører. Det svarer til interferensen af små elektriske apparater, som mixer, støvsuger og elektrisk ventilator. Det er normalt.
Svagt ovnlys	Ved tilberedning ved lav effekt i mikrobølgeovn kan ovnlyset blive svagt. Det er normalt.
Damp akkumulerer på låge, varm luft ud af ventilationskanaler	Ved tilberedning damper maden muligvis. Det meste kommer ud via ventilationskanaler. Men noget af det kan ophobes på kølige steder som ovnlågen. Det er normalt.
Ovnen startede ved et uheld uden mad i.	Det er forbudt at betjene enheden uden mad indeni. Det er meget farligt.

Problem	Mulig årsag	Afhjælpning
Ovnen kan ikke startes.	(1). Netledningen er ikke sat ordentligt i.	Tag stikket ud af stikkontakten. Sæt det derefter i igen efter 10 sekunder.
	(2). Sikring er gået, eller afbryder udløst.	Udskift sikring, eller nulstil afbryderen (repareret af professionelt personale i vores virksomhed)
	(3). Problemer med udtaget.	Test udtag med andre elektriske apparater.
Ovnen opvarmes ikke.	(4). Lågen er ikke lukket ordentligt.	Luk lågen korrekt.



I henhold til WEEE-direktivet (Waste of Electrical and Electronic Equipment) bør WEEE indsamles og behandles separat. Hvis du på noget tidspunkt i fremtiden skal bortskaffe dette produkt, må du IKKE bortskaffe det som husholdningsaffald. Send dette produkt til WEEE-indsamlingssteder, hvor det er muligt.

Hvis du har brug for oplysninger, eller hvis du har et problem, bedes du kontakte Gorenjes kundeservicecenter i dit land (du finder telefonnummeret i den globalt dækkende garantibrochure). Hvis der ikke er noget kundeservicecenter i dit land, skal du gå til din lokale Gorenje-forhandler eller kontakte serviceafdelingen for Gorenje husholdningsapparater.

Eventuelle uoverensstemmelser i farvenuancerne mellem forskellige apparater eller komponenter på tværs af en enkelt designlinje kan skyldes en række faktorer, f.eks. at apparaterne ses fra forskellige vinkler, at baggrunden, materialerne og rumbelysningen er forskellige.

### **Kun til personlig brug!**

Yderligere anbefalinger til tilberedning af mad med mikrobølgeovn og nyttige råd kan findes på websiden:

<http://www.gorenje.com>

**VI HÅBER, AT DU FÅR STOR GLÆDE AF AT BRUGE APPARATET**

# **gorenje**

Vi tager forbehold for fejl i brugsvejledningen, og vi forbeholder os ret til at foretage ændringer.

---

**KJÆRE KUNDE**

Vi takker deg oppriktig for kjøpet. Vi tror du snart vil finne rikelig med bevis på at du virkelig kan stole på våre produkter. For å gjøre bruken av apparatet enklere legger vi ved denne omfattende bruksanvisningen.

Instruksjonene skal hjelpe deg med å bli kjent med det nye apparatet.

Les dem nøye før du bruker apparatet for første gang.

I alle fall må du forsikre deg om at apparatet ble levert til deg uskadet. Hvis du identifiserer og transporterer skade, kontakter du selgeren eller det regionale lageret der produktet ble levert. Du finner telefonnummeret på kvitterings- eller leveringsrapporten.



Vi ønsker deg mye glede med ditt nye husholdningsapparat.

Apparatet for husholdningsbruk til oppvarming av mat og drikke ved bruk av elektromagnetisk energi, kun til innendørs bruk.

---

**BRUKSANVISNING**

Les bruksanvisningen nøye, og ta vare på den til senere bruk.

Disse instruksjonene er ment for brukeren. De beskriver komfyren og hvordan du bruker den. De gjelder også for ulike typer apparater, derfor kan det hende du finner noen beskrivelser av funksjoner som kanskje ikke gjelder for apparatet ditt.

## FORHOLDSREGLER FOR Å UNNGÅ MULIG EKSPONERING FOR OVERDREVEN MIKROBØLGEENERGI

1. Ikke forsøk å bruke denne ovnen med døren åpen, da dette kan føre til skadelig eksponering for mikrobølgeenergi. Det er viktig å ikke bryte eller tukle med sikkerhetslåsene.
2. Ikke plasser gjenstander mellom ovnens forside og døren, eller la jord- eller rengjøringsrester samle seg på tetningsflater.
3. **ADVARSEL:** Hvis døren eller dørtetningene er skadet, må ovnen ikke brukes før den er reparert av en kompetent person.

### TILLEGG

Hvis apparatet ikke opprettholdes i en god standard av renslighet, kan overflaten bli degradert og påvirke apparatets levetid og føre til en farlig situasjon.

### ADVARSEL

For å redusere risikoen for brann, elektrisk støt, personskade eller eksponering for overdreven mikrobølgeenergi når du bruker apparatet, følg grunnleggende forholdsregler, inkludert følgende:

- Les og følg det spesifikke: "FORHOLDSREGLER FOR Å UNNGÅ MULIG EKSPONERING FOR OVERDREVEN MIKROBØLGEENERGI".
- Dette apparatet kan brukes av barn som er 8 år eller eldre, og av personer med reduserte fysiske, sensoriske eller mentale evner eller manglende erfaring og kunnskap dersom de får tilsyn eller veiledning om sikker bruk av apparatet og forstår hvilke farer som er involvert. Barn skal ikke leke med apparatet. Rengjøring og vedlikehold skal ikke utføres av barn uten tilsyn.
- Oppbevar apparatet og ledningen utilgjengelig for barn under 8 år.
- Hvis strømledningen er skadet, kan den kun erstattes av produsenten, produsentens serviceorganisasjon eller tilsvarende kvalifiserte personer for å unngå at det oppstår farlige situasjoner.
- **ADVARSEL:** **ADVARSEL:** Kontroller at apparatet er slått av før lampen skiftes ut for å unngå elektrisk støt.
- **ADVARSEL:** Det er farlig for andre enn en kompetent person å utføre service- eller reparasjonsoperasjoner som innebærer fjerning av et deksel som gir beskyttelse mot eksponering for mikrobølgeenergi.

- **ADVARSEL:** Væsker og andre matvarer må ikke varmes opp i forseglede beholdere siden de kan eksplodere.
- Når du varmer opp mat i plast- eller papirbeholdere, må du følge med på ovnen på grunn av muligheten for antennelse.
- Bruk kun redskaper som er egnet for bruk i mikrobølgeovner.
- Hvis det avgis røyk, slå av eller trekk ut støpselet og hold døren lukket for å kvele eventuelle flammer.
- Mikrobølgeoppvarming av drikkevarer kan føre til forsinket utbruddskoking, derfor må det tas hensyn ved håndtering av beholderen.
- Innholdet i fôringsflasker og babymatglass skal omrøres eller ristes og temperaturen kontrolleres før forbruk, for å unngå brannskader.
- Egg i skallet og hele hardkokte egg bør ikke oppvarmes i mikrobølgeovner siden de kan eksplodere, selv etter at mikrobølgeoppvarmingen er avsluttet.
- Ovnen bør rengjøres regelmessig og eventuelle matavsetninger fjernes.
- Hvis ovnen ikke opprettholdes i ren stand, kan det føre til forringelse av overflaten som kan påvirke apparatets levetid negativt og muligens føre til farlige situasjoner.
- Bruk bare steketermometeret som er anbefalt for denne ovnen.



(for ovner som følger med et anlegg for å bruke en temperatursensorsonde.)

- Mikrobølgeovnen må betjenes med den dekorative døren åpen. (for ovner med dekorativ dør.)
- Dette apparatet skal brukes i private hjem og på liknende steder, for eksempel:
  - personalkjøkken i butikker, på kontorer og på andre arbeidsplasser
  - av gjester på hoteller, moteller og i liknende miljøer;
  - gårdshus;
  - Vandrerrhjem-type miljøer.
- Mikrobølgeovnen er beregnet på oppvarming av mat og drikke. Tørking av mat eller klær og oppvarming av varmeputer, tøfler, svamper, fuktig klut og lignende kan føre til fare for skade, tenning eller brann.
- Metalliske beholdere for mat og drikke er ikke tillatt under matlaging av mikrobølgeovn.
- Apparatet skal ikke rengjøres med damprenser.
- For å unngå overoppheting må apparatet ikke installeres bak en dekorfront. (Dette gjelder ikke for apparater med dekorativ dør.)
- Mikrobølgeovnen er beregnet på å brukes innebygd.
- Det må utvises forsiktighet for ikke å fortrenge platespilleren når du fjerner beholdere fra apparatet. (For faste apparater og innebygde apparater som brukes lik eller høyere enn 900 mm over gulvet og har avtakbare platespillere. Men

dette gjelder ikke for apparater med horisontal bunnhengslet dør.)

- Damprensere skal ikke brukes.
- Overflaten på en lagringsskuff kan bli varm.
- Ikke bruk sterke, slipende rengjøringsmidler eller skarpe metallskraper til å rengjøre glasset i ovnsdøren eller glasset i de hengslede lokkene (avhengig av type), da dette kan lage riper i overflaten, noe som igjen kan føre til at glasset knuses.
- **ADVARSEL:** Apparatet og de tilgjengelige delene blir varme under bruk. Det må utvises forsiktighet for å unngå å berøre varmeelementer. Barn under 8 år skal holdes borte med mindre de er under kontinuerlig tilsyn.
- Under bruk blir apparatet varmt. Det må utvises forsiktighet for å unngå å berøre varmeelementer inne i ovnen.
- **ADVARSEL:** Tilgjengelige deler kan bli varme under bruk. Små barn bør holdes borte.
- **ADVARSEL:** Når apparatet brukes i kombinasjonsmodus, skal barn kun bruke ovnen under tilsyn av en voksen på grunn av temperaturene som genereres.

**LES NØYE OG HOLD FOR FREMTIDIG REFERENSE**

## FOR Å REDUSERE RISIKOEN FOR PERSONSKADER PÅ GRUNNINSTALLASJONEN

### **FARE**

Elektrisk støffare

Berøring av noen av de interne komponentene kan forårsake alvorlig personskade eller død. Ikke demonter dette apparatet.

### **ADVARSEL**

Elektrisk støffare

Feil bruk av jordingen kan føre til elektrisk støt. Ikke koble til en stikkontakt før apparatet er riktig installert og jordet.

Dette apparatet må jordes. Ved elektrisk kortslutning reduserer jording risikoen for elektrisk støt ved å gi en rømningsledning for den elektriske strømmen.

Dette apparatet er utstyrt med en ledning som har jordingsledning med jordingsplugg. Pluggen må være koblet til en stikkontakt som er riktig installert og jordet.

Rådfør deg med en kvalifisert elektriker eller servicemann hvis jordingsinstruksjonene ikke er helt forstått, eller hvis det er tvil om apparatet er riktig jordet.

Hvis det er nødvendig å bruke en skjøteledning, må du bare bruke en 3-leders skjøteledning.

1. En kort strømledning er gitt for å redusere risikoen som følge av å bli viklet inn eller snuble over en lengre ledning.

2. Hvis det brukes et langt ledningssett eller skjøteledning:
  - 1). Den markerte elektriske klassifiseringen til ledningssettet eller skjøteledningen må være minst like stor som apparatets elektriske klassifisering.
  - 2). Skjøteledningen må være en jordingsledning av typen 3-leder.
  - 3). Den lange ledningen bør ordnes slik at den ikke vil drapere over benkeplaten eller bordplaten der den kan trekkes på av barn eller snubles utilsiktet.

## RENGJØRING

Pass på at du kobler apparatet fra strømforsyningen.

- Rengjør ovnens hulrom etter bruk med en lett fuktig klut.
- Rengjør tilbehøret på vanlig måte i såpevann.
- Dørkarmen og tetningen og nabodelene må rengjøres forsiktig med en fuktig klut når de er skitne.
- Ikke bruk sterke, slipende rengjøringsmidler eller skarpe metallskrapet til å rengjøre glasset i ovnsdøren eller glasset i de hengslede lokkene (avhengig av type), da dette kan lage riper i overflaten, noe som igjen kan føre til at glasset knuses.
- Rengjøring Tips---For enklere rengjøring av hulromsveggene som maten tilberedt kan berøre: Legg en halv sitron i en bolle, tilsett 300 ml vann og varm på 100% mikrobølgekraft i 10 minutter. Tørk av ovnen med en myk, tørr klut.

### **ADVARSEL**

#### **Personskadefare**

Det er farlig for andre enn en kompetent person å utføre service- eller reparasjonsoperasjoner som innebærer fjerning av et deksel som gir beskyttelse mot eksponering for mikrobølgeenergi.

Se instruksjonene på "Materialer du kan bruke i mikrobølgeovn eller unngås i mikrobølgeovn." Det kan være visse ikke-metalliske redskaper som ikke er trygge å bruke til mikrowaving. Hvis du er i tvil, kan du teste det aktuelle redskapet ved å følge prosedyren nedenfor.

#### **Redskap Test:**

- Fyll en mikrobølgesikker beholder med 1 kopp kaldt vann (250 ml) sammen med det aktuelle redskapet.
- Kok på maksimal effekt i 1 minutt.
- Føl forsiktig redskapen. Hvis det tomme redskapet er varmt, må du ikke bruke det til matlaging i mikrobølgeovn.
- Ikke overskrid 1 minutts tilberedningstid.

## Materialer du kan bruke i mikrobølgeovn

Kjøkkenredskap	Merknader
Bruning av rett	Følg produsentens instruksjoner. Bunnen av bruningsfatet må være minst 5 mm over tallerkenen. Feil bruk kan føre til at tallerkenen går i stykker.
Dinnerware	Bare mikrobølgesikker. Følg produsentens instruksjoner. Ikke bruk sprukne eller flisede tallerkener.
Glasskrukker	Ta alltid av lokket. Brukes kun til å varme opp mat til det er bare varmt. De fleste glasskrukker er ikke varmebestandige og kan gå i stykker.
Glass	Kun varmebestandig glass. Pass på at det ikke er noen metallisk trim. Ikke bruk sprukne eller flisede tallerkener.
Stekeposer for ovner	Følg produsentens instruksjoner. Må ikke lukkes med metallbånd. Lag spalter for å la dampen slippe ut.
Papirplater og kopper	Brukes kun til korttidskoking/oppvarming. Ikke la ovnen stå uten tilsyn under tilberedningen.
Papirhåndklær	Brukes til å dekke mat for oppvarming og absorbere fett. Brukes kun til korttidskoking.
Pergamentpapir	Brukes som et deksel for å forhindre sprut eller innpakning for damping.
Plast	Bare mikrobølgesikker. Følg produsentens instruksjoner. Skal være merket "Mikrobølgeovntrygg". Noen plastbeholdere mykner da maten inni blir varm. "Kokeposer" og tett lukkede plastposer skal kuttes, gjennombores eller ventileres som anvist av pakken.
Plastfolie	Bare mikrobølgesikker. Brukes til å dekke til mat under tilberedningen for å beholde fuktigheten. Ikke la plastfolie berøre mat.
Termometre	Kun mikrobølgesikker (kjøtt- og godteritermometer).
Vokspapir	Brukes som et deksel for å forhindre sprut eller innpakning for damping.

## Materialer som skal unngås i mikrobølgeovn

Kjøkkenredskap	Merknader
Aluminiumsbrett	Kan forårsake lysbue. Overfør mat til mikrobølgesikker tallerken.
Matkartong med metallhåndtak	Kan forårsake lysbue. Overfør mat til mikrobølgesikker tallerken.
Metall- eller metall-trimmede redskaper	Metall beskytter maten mot mikrobølgeenergi. Metallbeskjæring kan forårsake lysbue.
Metall vri bånd	Kan forårsake lysbue og kan forårsake brann i ovnen.
Papirposer	Kan forårsake brann i ovnen.
Plastskum	Plastskum kan smelte eller forurense væsken innvendig når den utsettes for høy temperatur.
Tre	Tre vil tørke ut når det brukes i mikrobølgeovnen og kan splitte eller sprekke.



## Navn på ovnsdeler og tilbehør

Fjern ovnen og alle materialer fra esken og ovnshulen.

Ovnen leveres med følgende tilbehør:



Glasstopp



Ringenhett for tallerken



Bruksanvisningen



Aksel til tallerken



Grillstativ( Kan ikke brukes i mikrobølgefunksjon og må plasseres på glassbrettet )

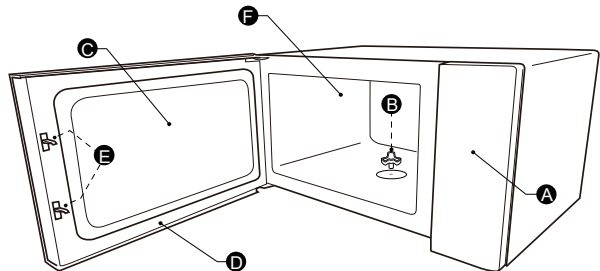

- A) Kontrollpanel
- B) Tallerken aksel
- C) Observasjonsvindu

- D) Dørmontering
- E) Sikkerhetslåssystem
- F) Ovnshule

### platespiller Montering:

Rengjøring av kokerommet og sette tallerkenen på plass. For nye installasjoner må du sørge for at all emballasje og fraktbånd er fjernet fra tallerkenakselen. Før du bruker apparatet til å tilberede mat for første gang, må du sette tallerkenen på plass riktig. Du må rengjøre kokerommet og tilbehøret.

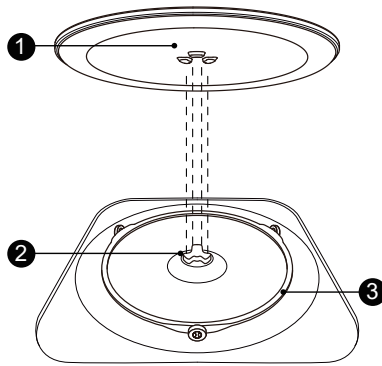

Slik setter du tallerkenen på plass:



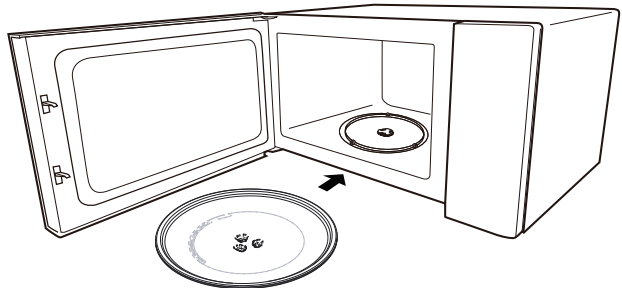



1. Plasser tallerkenens ringenhet ③ i utsparingen i kokerommet.
2. Plasser glassbrettet ① på tallerkenens ringenhet ③. Monter de hevede, buede linjene i midten av glassbrettbunnen mellom skaftets tre eiker. Pass på at glassbrettet ① griper inn i tallerkenakselen ② midt på gulvet i kokerommet. Rullene på akselen skal passe inne i tallerkenens bunnrygg.

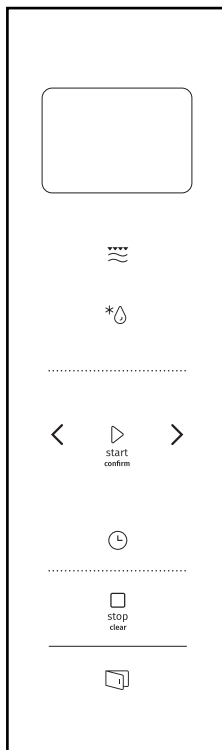

**Merk:**

1. Bruk aldri apparatet uten tallerkenen. Kontroller at den er ordentlig festet. Tallerkenen kan dreie med eller mot urviseren.
2. Plasser aldri glassbrettet opp-ned. Glassbrettet må aldri begrenses.
3. Både glassbrett og tallerkenring må alltid brukes under tilberedningen.
4. All mat og beholdere med mat plasseres alltid på glassbrettet for matlaging.
5. Begrens aldri tallerkenens bevegelse.
6. Hvis glassbrettet eller tallerkenens ringenhet sprekker eller går i stykker, må du kontakte nærmeste autoriserte servicesenter.



	Mikrobølgeovn/ Grill / Combi.
	Vekt/tidsavriming
	Kjøkkentimer / klokke
 stop clear	Stopp/fjern
 start confirm	Start/ +30SEC/Bekreft
	Elektrisk dør

## 1. Innstilling av klokke

Når mikrobølgeovnen er elektrifisert, vil skjermen vise "0:00", summeren vil ringe en gang.

- 1). Trykk på " Kjøkkentimer / klokke " to ganger for å velge klokkefunksjon, timetallene blinker.
- 2). Trykk på "<" eller ">" for å justere timetallene, inngangstiden skal være innenfor 0-23.
- 3). Trykk på "Kjøkkentimer / klokke", minuttallene blinker.
- 4). Slå "<" eller ">" for å justere minuttallene, inngangstiden skal være innenfor 0-59.
- 5). Trykk på " Kjøkkentimer/klokke " for å fullføre klokkeinnstillingen. ":" blinker, og tiden vil lyse.

### Merk:

- 1). Hvis klokken ikke er stilt inn, vil den ikke fungere når den er slått på.
- 2). Under klokkeinnstillingen, hvis du ikke trykker på "Kjøkkentimer / klokke", om 1 minutt, vil ovnen automatisk gå tilbake til forrige status.

## 2.Mikrobølgeovn Matlaging

Trykk "Mikrobølgeovn/ Grill / Combi." en gang, vil skjermen vise "900W". Trykk gjentatte ganger på "Mikrobølgeovn/Grill/Combi." eller trykk "<" eller ">" for å velge ønsket effekt, "900W", "720W", "450W", "270W", "90W", "G", "C-1" eller "C-2" vises for hvert trykk som er lagt til. Trykk deretter på " start/+30SEC/Bekreft " for å bekrefte ,og trykk på "<" eller ">" for å angi tilberedningstid fra 0:05 til 95:00. Trykk start/+30 Sekunder/bekreft på nytt for å starte tilberedningen.

Eksempel: Hvis du vil bruke 80% mikrobølgekraft til å lage mat i 20 minutter, kan du betjene ovnen som følgende trinn.

- 1). Trykk "Mikrobølgeovn/ Grill / Combi" en gang, skjermen viser "900W".
- 2). Trykk på "Mikrobølgeovn/Grill/Combi" igjen, eller trykk på "<" eller ">" for å velge 80% mikrobølgekraft.
- 3). Trykk start/+30SEC/Bekreft for å bekrefte, og skjermen viser "720W".
- 4). Trykk på "<" eller ">" for å justere tilberedningstiden til ovnen viser "20:00".
- 5). Trykk start/+30SEC/Bekreft for å starte tilberedningen.

**Merk:Trinnantallene for justeringstiden til kodebryteren er som følger:**

0---1 min	: 5 sekunder
1---5 min	: 10 sekunder
5---10 min	: 30 sekunder
10---30 min	: 1 minutt
30---95 min	: 5 minutter

"Mikrobølgeovn/ grill/kombi." Skindene monteres på samme måte, bare i motsatt rekkefølge.	Pad instruksjoner Skjerm	Mikrobølgekraft	Grill strøm
1	900 W	100%	
2	720 W	80%	
3	450 W	50%	
4	270 W	30%	
5	90 W	10%	
6	G	(0)	100%
7	C-1	(55)	(45)
8	C-2	(36)	(64)

### 3. Grill eller combi. Tilberedning

Trykk "Mikrobølgeovn/ Grill / Combi." en gang, vil skjermen vise "900W". Trykk gjentatte ganger på "Mikrobølgeovn/Grill/Combi." eller trykk "<" eller ">" for å velge ønsket effekt, "900W", "720W", "450W", "270W", "90W", "G", "C-1" eller "C-2" vises for hvert trykk som legges til. Trykk deretter på " start/+30SEC/Bekreft " for å bekrefte, og trykk "<" eller ">" for å angi tilberedningstid fra 0:05 til 95:00. Trykk på " start/+30SEC/Bekreft " igjen for å starte matlagingen.

Eksempel: Hvis du vil bruke 55% mikrobølgekraft og 45% grillkraft (C-1) til å lage mat i 10 minutter, kan du betjene ovnen som følgende trinn.

- 1). Trykk "Mikrobølgeovn/ Grill / Combi" en gang, skjermen vil vise "900W".
- 2). Trykk på "Mikrobølgeovn/Grill/Combi" i flere ganger, eller trykk på "<" eller ">" for å velge "C-1".
- 3). Trykk start/+30SEC/Bekreft for å bekrefte.
- 4). Trykk på "<" eller ">" for å justere tilberedningstiden til ovnsdisplayet er "10:00".
- 5). Trykk start/+30SEC/Bekreft for å starte tilberedningen.

#### **Merk:**

Hvis halve grilltiden går, høres ovnen to ganger, og dette er normalt. For å få en bedre effekt av å grille mat, bør du snu maten, lukke døren og deretter trykke på " start/+30SEC/Bekreft " for å fortsette å lage mat. Hvis det ikke er noen drift, vil ovnen fortsette å fungere.

### 4. avriming etter tid

- 1). Trykk "Vekt/tidsavriming" to ganger, og ovnen vil vise "dEF2".
- 2). Trykk start/+30SEC/Bekreft for å bekrefte.
- 3). Trykk på "<" eller ">" for å stille inn koketiden, tidsområdet er "00:05-95:00".
- 3). Trykk start/+30SEC/Bekreft for å starte tilberedningen. Hvis halve tiden går, vil summeren høres to ganger for å minne deg på å snu maten, Hvis ingen drift, vil ovnen fortsette å fungere.

## 5. avriming etter vekt

- 1). Trykk én gang på "Vekt/tidsavriming", og ovnen viser "dEF1".
- 2). Trykk start/+30SEC/Bekreft for å bekrefte.
- 3). Trykk gjentatte ganger på " Vekt/tidsavriming " eller trykk på "<" eller ">" for å velge avrimingsmeny, "d01", "d02", "d03", "d04" vises i rekkefølge.
- 4). Trykk start/+30SEC/Bekreft for å bekrefte.
- 5). Trykk på "<" eller ">" for å velge vekten av mat.
- 6). Trykk start/+30SEC/Bekreft for å starte avrimingen.

meny	d01	d02	d03	d04
	Frossent brød	Frossent kjøtt	Frossen grønnsak	Frossen pizza
Vekt	100g-1000g	100g-2000g	100g-1000g	100g-600g

## 6. Kjøkken Timer

- 1). Trykk på " Kjøkkentimer / klokke " én gang, skjermen vises 00:00.
- 2). Trykk på "<" eller ">" for å angi riktig tidspunkt. (Maksimal tilberedningstid er 95 minutter.)
- 3). Trykk start/+30SEC/Bekreft for å bekrefte innstillingen.
- 4). Når kjøkkentiden er nådd, vil summeren ringe 5 ganger.

### Merk:

Under kjøkkentidakeren kan ikke programmer stilles inn.

## 7. Hurtigstart

- 1). I ventetilstand trykker du på " start/+30SEC/Bekreft " for å starte 30 sekunders tilberedning med 100 % strøm, og hvert ekstra trykk øker tilberedningstiden på 30 sekunder i opptil 95 minutter.
- 2). I ventetilstand trykker du på "<" for å stille inn tilberedningstiden i 95 minutter med 100% mikrobølgeeffekt, trykk på "<" eller ">" for å stille inn tilberedningstiden. Trykk deretter på "start/+30SEC/Bekreft " for å starte matlagingen.

### Merk:

I mikrobølgeovn, grill, kombinasjonskoking, tidsavrimingstilstand eller flertrinns, kan hvert trykk på " start/+30SEC/Bekreft " øke 30 sekunders tilberedningstid.

## 8. Lock-out funksjon for barn

lås: I ventetilstand trykker du på "Stopp / Fjern" i 3 sekunder, det vil være et langt pip som betegner å gå inn i barnelåstilstanden. Det låste ikonet og gjeldende klokkeslett (hvis klokken er stilt inn) eller "0:00" vises.

Lås avslutning: I låst tilstand trykker du på "Stopp / Fjern" i 3 sekunder, det vil være et langt "pip" som angir at låsen frigjøres.

## 9. multi-seksjon matlaging

Maksimalt 2 seksjoner kan stilles inn til matlaging. Ved flersnitts matlaging, hvis en seksjon avriming, skal avriming plasseres i første avsnitt. Kjøkkentimer og automeny kan ikke være i flerseksjonskoking. Hvert trykk til på "

---

start/+30SEC/Bekreft " kan øke tiden med 30 sekunder (unntatt vektavriming).

Eksempel: Hvis du vil tine mat på d01 for 500g og deretter lage mat med 80% mikrobølgekraft i 7 minutter, bruk den som følgende:

- 1). Trykk én gang på "Vekt/tidsavriming", og ovnen viser "dEF1".
- 2). Trykk start/+30SEC/Bekreft for å bekrefte.
- 3). Trykk på "<" og ">" eller trykk på "Weight/Time Defrost" for å velge avrimingsmenyen til "d01" vises.
- 4). Trykk start/+30SEC/Bekreft for å bekrefte.
- 5). Trykk på "<" eller ">" for å stille inn avrimingsvekten for 500g.
- 6). Trykk "Mikrobølgeovn/Grill/Combi." to ganger, og ovnen vil vise "720W".
- 7). Trykk start/+30SEC/Bekreft for å bekrefte.
- 8). Trykk på "<" eller ">" for å stille inn avrimingstiden i 7 minutter.
- (9) Trykk på " start/+30SEC/Bekreft " for å starte matlagingen, og buzzer vil høres en gang for den første delen, og avrimingstiden teller ned. Buzzer vil høres igjen inn i den andre matlagingen. Når matlagingen er ferdig, høres buzzer fem ganger.

---

## 10.ECO-funksjon

Slik går du inn i ECO-modus:

---

## 11. Stille modus

Slik aktiverer du stille modus:

I ventetilstand trykker du på og holder inne " Kjøkkentidtager/-klokke " i 3 sekunder. Et langt pip vil høres. Når du trykker på tastene, lager den ingen lyd.

Slik deaktiverer du stille modus:

Trykk og hold "Kjøkkentimer/klokke" i stille modus i 3 sekunder. Et langt pip høres og ovnen går inn i stille modus.

---

## 12.Aquaclean Funksjon

Slik går du inn i Aquaclean-modus:

I ventetilstand trykker du på og holder inne "Mikrobølgeovn/Grill/Combi" i 3 sekunder. Et langt pip høres og ovnen går inn i stille modus.

Sett 200 ml vann inni, og trykk deretter på " Start /+30Sec./ Bekreft" for å starte Aquaclean-funksjonen med 900W effektivnivå og 5 minutter som ikke kan endres.

### 13. Spørre funksjon

- 1). I mikrobølge-, grill- og kombinasjonskoking trykker du på "Mikrobølgeovn/Grill/Combi." den nåværende effekten vises i 3 sekunder. Etter 3 sekunder vil ovnen vende tilbake til den tidligere tilstanden.
- 2). I tilberedningstilstand trykker du på "Kjøkkentidtaker/klokke " for å spørre tiden, og tiden vises i 3 sekunder.

### 14. Elektrisk dør

Trykk på "  " knappen, ovnsdøren åpnes.

#### Merk:

Hvis det er en feil når du trykker på "  " -knappen direkte , vil skjermen vise "E-3", lukke ovnsdøren igjen og tilgang til elektritet igjen , til normal tilstand er gjenopprettet.

### 15. Sucker

Hvis den elektriske døren er ødelagt, åpner du ovnsdøren ved sugeren som vist ovenfor.

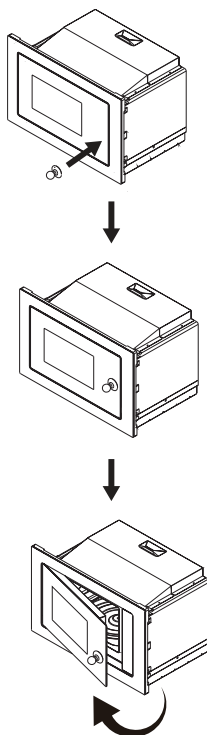

### Automatisk meny

- 1). Trykk på " > " for å velge meny, og "A1" til "A15" vises.
- 2). Trykk start/+30SEC/Bekreft for å bekrefte.
- 3). Trykk på " < " eller " > " for å velge standardvekten som menydiagram.



4). Trykk start/+30SEC/Bekreft for å starte tilberedningen.

### Diagram med meny

meny	Vekt	Display
A1 Pizza	200 g	200g
	400 g	400g
A2 Oppvarm plate på nytt	200 g	200 g
	400 g	400 g
	600 g	600 g
A3 smelte sjokolade	100 g	100 g
	150 g	150 g
	200 g	200 g
A4 Smelt smør	100 g	100 g
	150 g	150 g
	200 g	200 g
A5 Kjøtt (storfekjøtt)	250 g	250 g
	350 g	350 g
	450 g	450 g
A6 Kjøtt(svinekjøtt)	250 g	250 g
	350 g	350 g
	450 g	450 g
A7 KJØTT Kylling	250 g	250 g
	350 g	350 g
	450 g	450 g
A8 grønnsak	200 g	200 g
	300 g	300 g
	400 g	400 g
A9 Pasta	50g (med kaldt vann 450g)	50 g
	100g (med kaldt vann 800g)	100 g
A10 Potato	200 g	200 g
	400 g	400 g
	600 g	600 g
A11 Fisk	250 g	250 g
	350 g	350 g
	450 g	450 g

meny	Vekt	Display
A12 Oppvarm suppe på nytt	200 ml	200
	400 ml	400
	600 ml	600
A13 Pocporn	100 g	100
A14 Kylling nuggets	200g	200g
	400g	400g
	600g	600g
A15 kjøttdeig	4	4

# Installasjonsanvisning

## Installasjon og tilkobling

- Dette apparatet er kun beregnet på hjemmebruk.
- Denne ovnen er kun beregnet for innebygd bruk. Den er ikke beregnet for mot-topp bruk eller for bruk inne i et skap
- Vær oppmerksom på de spesielle installasjonsinstruksjonene.
- Apparatet kan installeres i et 60 cm bredt veggmontert skap.
- Apparatet er utstyrt med en støpsel og må kun kobles til en jordet stikkontakt som er riktig installert.
- Nettspenningen må samsvare med spenningen som er angitt på typeskiltet.
- Stikkontakten må monteres og tilkoblingskabelen må kun skiftes ut av en kvalifisert elektriker. Hvis støpselet ikke lenger er tilgjengelig etter installasjon, må det være en heldekkende frakoblingsenhet på montasjesiden med et kontaktgap på minst 3 mm.
- Adaptere, flerveislistere og skjøteledninger må ikke brukes. Overbelastning kan medføre fare for brann.

**Den tilgjengelige overflaten kan være varm under drift.**



Les bruksanvisningen nøye før installasjon

## Vær oppmerksom på

### Elektrisk tilkobling

Ovnen er utstyrt med en støpsel og må kun kobles til en riktig installert jordet stikkontakt. I henhold til gjeldende forskrifter må stikkontakten kun monteres, og tilkoblingskabelen må kun skiftes ut av en kvalifisert elektriker.

Hvis støpselet ikke lenger er tilgjengelig etter installasjon og allpolet isoleringsbryter må være til stede på montasjesiden med et kontaktgap på minst 3 mm.



Skruer A



Skruer B



Monteringsplate



Trim-kit plastdeksel



grønnskolling

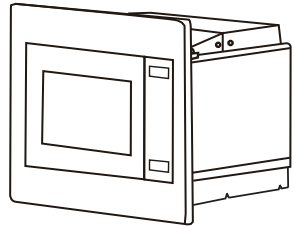

Det innebygde skapet skal ikke ha en bakvegg bak apparatet.

Minimum installasjonshøyde er 85 cm.

Ikke dekk til ventilasjonsåpninger og luftinntakspunkter.

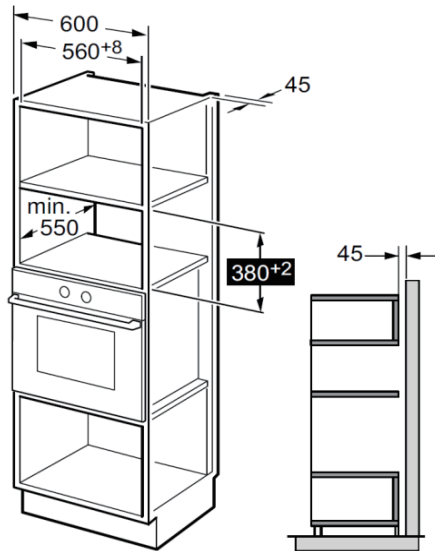

**Merk:**

Braketten og den nederste kabinettmalen er nødvendig når du installerer i begge installasjonene.

1. Les instruksjonen på BUNNSKAPMALEN , sett malen på det nederste kabinettet.

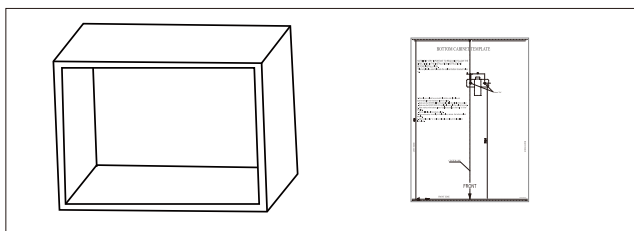

2. Lag merkene på det nederste kabinettet i henhold til merkene "a" i malen

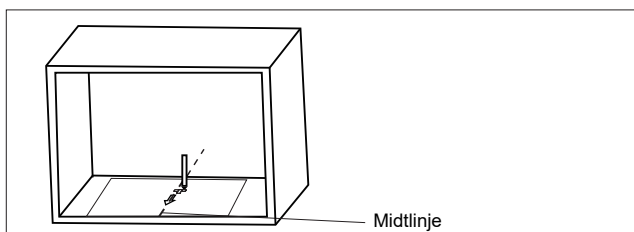

3. Fjern den nederste skapmalen og fest monteringsplaten med skruer A.

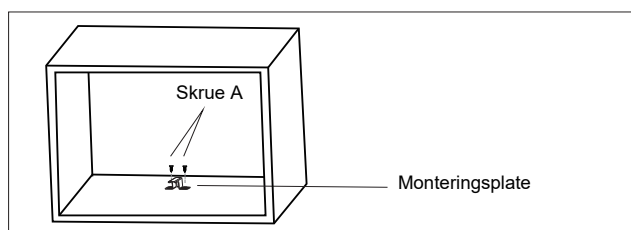

## Installere ovnen

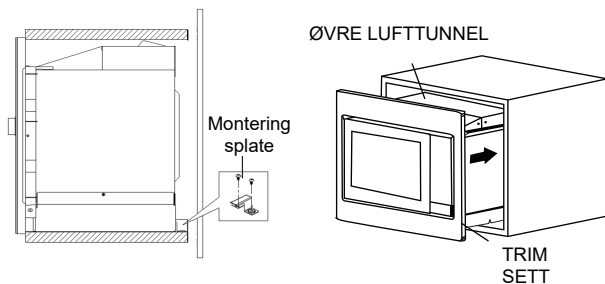

1. Fest ADJSUT-SKRUEN A på ovnens ØVRE LUFTTUNNEL, og monter deretter ovnen i skapet.
  - Juster høyden på JUSTERINGSSKRUE A for å holde 1 mm mellomrom mellom JUSTERINGSSKRUEN A og det øverste kabinettet.
  - Strømledningen må ikke fanges eller knekkes.
  - Pass på at ovnen er installert i midten av skapet.

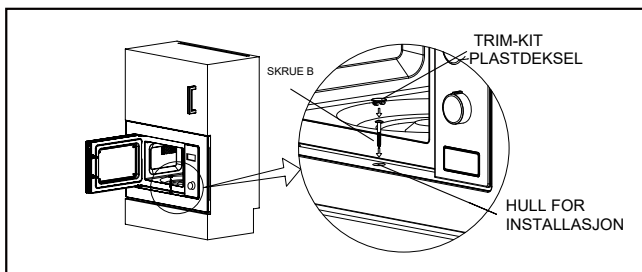

2. Åpne døren; monter ovnen til skapet med SKRUE ved MONTERINGSHULLET TIL TRIM KIT. Fest deretter trimsettplastdekselet til monteringshullet.

## Spesifikasjoner

modell:..... BM251SG2BG/WG  
Nominell spenning:.....230V~50Hz  
Nominell inngangseffekt (mikrobølgeovn):..... 1450 W  
Nominell utgangseffekt (mikrobølgeovn):..... 900 W  
Nominell inngangseffekt (grill): .....1000W

Normal	
Mikrobølgeovn forstyrrer TV-mottak	Radio- og TV-mottak kan forstyrres når mikrobølgeovnen er i drift. Det ligner på forstyrrelsen av små elektriske apparater, som mikser, støvsuger og elektrisk vifte. Dette er normalt.
Nedtonet ovnslys	Ved laveffekts mikrobølgeovn matlagning, ovnslyset kan bli svakt. Dette er normalt.
Damp akkumulering på dør, varm luft ut av ventiler	I matlagning kan damp komme ut av mat. De fleste vil komme seg ut av ventiler. Men noen kan samle seg på kjølig sted som ovnsdør. Dette er normalt.
Ovnen startet ved et uhell uten mat inn.	Det er forbudt å kjøre enheten uten mat inni. Det er veldig farlig.

Trøbbel	Mulig Årsak	Fiks
Ovnen kan ikke startes.	(1) Strømledningen er ikke koblet tett til.	Koble fra. Koble deretter til igjen etter 10 sekunder.
	(2) Sikringsblåsing eller strømbryter fungerer.	Bytt sikring eller tilbakestilling av strømbryter (reparert av profesjonelt personell i vårt selskap)
	(3) Problemer med stikkkontakten.	Test stikkkontakten med andre elektriske apparater.
Ovnen varmes ikke opp.	(4) Døren er ikke godt lukket.	Lukk døren godt.



I henhold til WEEE-direktivet (Waste of Electrical and Electronic Equipment) skal WEEE samles inn og behandles separat. Hvis du på noe tidspunkt i fremtiden må kvitte deg med dette produktet, må du IKKE kaste dette produktet sammen med husholdningsavfall. Send dette produktet til WEEE samlepunkter der det er tilgjengelig.



## GARANTI OG SERVICE

Hvis du trenger informasjon eller har problemer, kan du kontakte Gorenje kundesenter i ditt land (du finner telefonnummeret i garantiheftet). Hvis det ikke finnes noen kundestøtte der du bor, kan du gå til din lokale Gorenje-forhandler eller kontakte serviceavdelingen på Gorenje husholdningsapparater.

Eventuelle ulikheter i fargenyanser mellom forskjellige apparater eller komponenter innenfor en enkelt designlinje kan oppstå av ulike årsaker, for eksempel at apparatene observeres fra ulike vinkler, eller at bakgrunnene har ulike farger, materialer og rombelysning.

### **Kun til personlig bruk!**

Ytterligere anbefalinger for matlaging med mikrobølgeovn og nyttige råd finnes på nettsiden:

<http://www.gorenje.com>

**ØNSKER DEG MYE GLEDE MENS DU BRUKER  
APPARATET**

# gorenje

Vi forbeholder oss retten til å foreta endringer i bruksanvisningen.

---

**BÄSTA KUND**

Vi tackar dig varmt för ditt köp. Vi tror att du snart kommer få många belägg för att du verkligen kan lita på våra produkter. För att underlätta användningen av apparaten bifogar vi denna omfattande bruksanvisning.

Instruktionerna bör hjälpa dig att bekanta dig med din nya apparat. Läs dem noga innan du använder apparaten för första gången.

Se i vilket fall som helst till att apparaten har levererats till dig oskadad. Om du upptäcker transportskador ska du kontakta säljaren eller det regionala lager som levererat produkten. Du hittar telefonnumret i kvittot eller leveransrapporten.



Vi hoppas att du får glädje av din nya hushållsapparat.

Apparat för hushållsbruk för uppvärmning av mat och dryck med hjälp av elektromagnetisk energi. Endast för inomhusbruk.

---

**BRUKSANVISNING**

Läs noggrant instruktionerna och spara dem för framtida referens.

Dessa instruktioner är avsedda för användaren. De beskriver ugnen och hur man använder den. De gäller även för varianter och därför kan du hitta beskrivningar av funktioner som kanske inte gäller just din apparat.

## FÖRSIKTIGHETSÅTGÄRDER FÖR ATT UNDVIKA EVENTUELL EXPONERING FÖR HÖG MIKROVÅGSENERGI

1. Försök inte använda ugnen med luckan öppen eftersom detta kan leda till skadlig exponering för mikrovågsenergi. Det är viktigt att inte bryta upp eller manipulera säkerhetslåsen.
2. Placera inget föremål mellan ugnens framsida och luckan eller låt inte smuts eller rester av rengöringsmedel samlas på tätningssytor.
3. **VARNING:** Om luckan eller luckans tätning är skadad får ugnen inte användas förrän den har reparerats av tekniskt kunnig person.

### TILLÄGG

Om apparaten inte hålls ren och i gott skick kan dess yta försämrats och påverka apparatens livslängd och orsaka fara.

### VARNING

För att minska risken för antändning, elektriska stötar, personskador eller exponering för alltför hög mikro vågsenergi när du använder apparaten ska du följa grundläggande försiktighetsåtgärder, inklusive följande:

- Läs och följ detta: "FÖRSIKTIGHETSÅTGÄRDER FÖR ATT UNDVIKA EVENTUELL EXPONERING FÖR ALLTFÖR HÖG MIKROVÅGSENERGI".
- Denna apparat kan användas av barn från 8 år och uppåt och personer med nedsatt fysisk, sensorisk eller mental förmåga eller brist på erfarenhet och kunskap om de har fått övervakning eller instruktioner om användning av apparaten på ett säkert sätt och förstår riskerna. Barn får inte leka med apparaten. Rengöring och underhåll får inte utföras av barn utan uppsikt av en ansvarig vuxen person.
- Förvara apparaten och sladden utom räckhåll för barn under 8 år.
- Om sladden har skadats måste den bytas av tillverkaren, dennes servicepersonal eller motsvarande behörig elektriker för att undvika risker.
- **VARNING:** Se till att apparaten är avstängd innan du byter ut lampan för att undvika elektriska stötar.
- **VARNING:** Det är farligt för alla andra än en tekniskt kunnig person att utföra service- eller reparationer som innebär att ett hölje tas bort som skyddar mot exponering för mikro vågsenergi.

- **WARNING:** Vätskor och livsmedel får inte värmas upp i tillslutna behållare eftersom de kan explodera.
- När du värmer mat i plast- eller pappersbehållare ska du hålla ugnen under uppsikt på grund av risk för antändning.
- Använd endast redskap som är lämpliga för användning i mikrovågsugnar.
- Om rök avges ska du stänga av eller koppla ur apparaten och hålla luckan stängd för att kväva eventuella lågor.
- Mikrovågsuppvärmning av drycker kan leda till att vätska kokar över när den tas ut och därför måste försiktighet iakttas vid hantering av behållaren.
- Innehållet i nappflaskor och barnmatsburkar ska röras om eller skakas och temperaturen kontrolleras före konsumtion för att undvika brännskador.
- Oskalade råa ägg och hela hårdkokta ägg bör inte värmas upp i mikrovågsugnar eftersom de kan explodera, även sedan mikrovågsgugnens uppvärmning har upphört.
- Ugnen ska rengöras regelbundet och eventuella matavlagringar avlägsnas.
- Underlåtenhet att hålla ugnen i rent skick kan leda till försämring av ytan och kan påverka apparatens livslängd negativt och eventuellt leda till fara.
- Använd endast temperatursensorn som rekommenderas för denna ugn.

(För ugnar som är försedda med en funktion för användning av en temperaturavkännande sond.)

- Mikrovågsugnen måste köras med den dekorativa luckan öppen (gäller ugnar med dekorativ lucka.)
- Denna apparat är avsedd för hushållsbruk och liknande tillämpningar, t.ex.
  - personalkök i butiker, på kontor och andra arbetsplatser;
  - av gäster på hotell, motell och andra typer av boendemiljöer;
  - bondgårdar;
  - bed and breakfast-miljöer.
- Mikrovågsugnen är avsedd för uppvärmning av mat och dryck. Torkning av mat eller kläder och uppvärmning av värmekuddar, tofflor, tvättsvampar, fuktiga trasor och liknande kan leda till risk för personskador, antändning eller eldsvåda.
- Metallbehållare för mat och dryck är inte tillåtna vid mikrovågsmatlagning.
- Apparaten får inte rengöras med ånga.
- Apparaten får inte installeras bakom en dekorativ lucka på grund av risken för överhettning. (Detta gäller inte apparater med dekorativ lucka.)
- Mikrovågsugnen är avsedd att användas inbyggd.
- Var försiktig så att du inte rubbar fotringen när du tar ut behållare ur apparaten. (För fast installerade och inbyggda apparater som används högre än 900 mm över golvet och med löstagbar fotring. Men detta gäller inte apparater med horisontell gångjärnslucka i nederkant.)
- Ångrengöring får inte användas.

- Ytan på förvaringslådor kan bli varm.
- Använd inte grova slipande rengöringsmedel eller vassa metallskrapor för att rengöra ugnsluckans glas eftersom dessa kan repa ytan, vilket kan leda till att glaset spricker.
- **WARNING:** Apparaten och dess åtkomliga delar blir varma under användning. Var försiktig så att du inte vidrör värmeelementen. Barn under 8 år ska hållas borta från apparaten om de inte hålls under kontinuerlig uppsikt.
- Under användning blir apparaten varm. Var försiktig så att du inte vidrör värmeelementen i ugnen.
- **WARNING:** Åtkomliga delar kan bli heta under användning. Små barn bör hållas borta.
- **WARNING:** När apparaten används i kombinationsläge får barn använda ugnen endast under vuxen övervakning på grund av de temperaturer som uppstår.

**LÄS NOGA OCH BEHÅLL FÖR FRAMTIDA  
REFERENS**

## FÖR ATT MINSKA RISKEN FÖR PERSONSKADOR – JORDNING

### **FARA**

Risk för elektriska stötar

Att röra vid några av de inre komponenterna kan orsaka allvarliga personskador eller dödsfall. Ta inte isär apparaten.

### **VARNING**

Risk för elektriska stötar

Felaktig användning av jordningen kan leda till elektriska stötar. Anslut inte till ett uttag förrän apparaten är korrekt installerad och jordad.

Apparaten måste vara jordad. Vid kortslutning minskar jordningen risken för elektriska stötar genom en skyddsjordsledare för den elektriska strömmen.

Denna apparat är utrustad med en jordad sladd med jordad stickpropp. Stickpropp.måste anslutas till ett uttag som är korrekt installerat och jordat.

Kontakta en behörig elektriker eller tekniker om du inte helt förstått jordningsanvisningarna om du är osäker om att apparaten är ordentligt jordad.

Om det är nödvändigt att använda en förlängningssladd ska du använda endast en förlängningssladd med 3 ledare.

1. En kort nätsladd medföljer för att minska riskerna till följd av att den trasslar in sig i eller orsakar att man snubblar över en längre sladd.
2. Om en lång sladd eller förlängningssladd används:



- 1). Den märkta elektriska klassificeringen av sladden eller förlängningssladden bör vara minst lika hög som apparatens elektriska klassning.
- 2). Förlängningssladden måste vara jordad med 3 ledare.
- 3). Den långa sladden ska dras så att den inte ligger på en köksbänk- eller bordsskiva där barn kan dra i den – eller ligger så att man snubblar över den.

## RENGÖRING

Var noga med att koppla bort apparaten från elnätet.

- Rengör ugnsutrymmet efter användning med en lätt fuktad trasa.
- Rengör tillbehören på vanligt sätt i vatten med diskmedel.
- Luckramen och tätningen och angränsande delar måste rengöras noggrant med en fuktig trasa när de blivit smutsiga.
- Använd inte grova slipande rengöringsmedel eller vassa metallskrapor för att rengöra ugnsluckans glas eftersom dessa kan repa ytan, vilket kan leda till att glaset spricker.
- Rengöringstips---För enklare rengöring av ugnsväggarna som tillagad mat kan vidröra: Lägg en halv citron i en skål, tillsätt 300 ml vatten och värm på 100 % mikrovågseffekt i 10 minuter. Torka ugnen ren med en mjuk, torr trasa.

### FÖRSIKTIGHET

#### Risk för personskada

Det är farligt för alla andra än en tekniskt kunnig person att utföra service- eller reparationer som innebär att ett hölje tas bort som skyddar mot exponering för mikrovågsenergi.

Se anvisningarna under "Material du kan använda i mikrovågsugn eller som ska undvikas i mikrovågsugn." Det kan finnas vissa icke-metalliska redskap som inte är säkra att använda för mikrotillagning. Om du är osäker kan du testa redskapet i fråga enligt proceduren nedan.

#### Redskapstest:

- Fyll en mikrovågssäker behållare med 250 ml kallt vatten (250 ml) tillsammans med redskapet i fråga.
- Kör på maximal effekt i 1 minut.
- Känn försiktigt på redskapet. Om redskapet är varmt ska du inte använda det för mikrovågsmatlagning.
- Överskrid inte tillagningstiden 1 minut.

## Material du kan använda i mikrovågsugn

Redskap	Anmärkningar
Skål för bryning	Följ tillverkarens anvisningar. Botten av skålen måste vara minst 5 mm ovanför fotringen till den roterande glastallriken. Felaktig användning kan leda till att fotringen går sönder.
Servis	Endast mikrovågssäker. Följ tillverkarens anvisningar. Använd inte spruckna eller kantstötta tallrikar.
Glasburkar	Ta alltid bort locket. Använd endast för att värma mat tills den bara är ljummen. De flesta glasburkar är inte värmebeständiga och kan spricka.
Glaskärl	Endast värmebeständigt ugnsglas. Se till att det inte finns någon metallisk kant. Använd inte spruckna eller kantstötta tallrikar.
Ugnsmatlagningspåsar	Följ tillverkarens anvisningar. Tillslut dem inte med ståltrådsclips. Gör slitsar så att ångan kan komma ut.
Papperstallrikar och muggar	Använd endast för snabbtillagning/uppvärmning. Lämna inte ugnen utan uppsikt under tillagningen.
Pappershanddukar	Används för att täcka mat för eftervärmning och fettabsorbering. Använd endast med övervakning för korttidstillagning.
Pergamentpapper	Använd som lock för att förhindra stänk eller som omslag vid ångkokning.
Plast	Endast mikrovågssäker. Följ tillverkarens instruktioner. Ska vara märkt "Microwave Safe". Vissa plastbehållare mjuknar när maten i dem blir varm. "Kokpåsar" och tillslutna plastpåsar ska slitas, genomborras eller ventileras enligt förpackningens anvisningar.
Plastfolie	Endast mikrovågssäker. Använd för att täcka mat under tillagning för att behålla fukt. Låt inte plastfolien vidröra mat.
Termometrar	Endast mikrovågssäkra (kött- och konfekttermometrar).
Vaxat papper	Använd som lock för att förhindra stänk och behålla fukt.

## Material som ska undvikas i mikrovågsugn

Redskap	Anmärkingar
Aluminiumtråg	Kan orsaka gnistor. Överför maten till mikrovågssäkert kärl.
Matkartong med metallhandtag	Kan orsaka gnistor. Överför maten till mikrovågssäkert kärl.
Metall- eller redskap med metallkant	Metall blockerar mikrovågsenergi. Metallkant kan orsaka gnistor.
Ståltrådsclips	Kan orsaka gnistor och antändning i ugnen.
Papperspåsar	Kan orsaka antändning i ugnen.
Plastskum	Plastskum kan smälta eller förorena vätskan inuti när det utsätts för hög temperatur.
Trä	Trä torkar ut när det används i mikrovågsugnen och kan splittras eller spricka.

## Namn på ugnsdelar och tillbehör

Ta upp ugnen och alla tillbehör ur kartongen och ugnsutrymmet.  
Ugnen levereras med följande tillbehör:

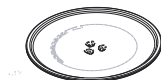

Glastallrik



Fotring



Bruksanvisning



Axeln till fotringen  
till den roterande  
glastallriken



Grillställ (Kan inte användas i  
mikrovågsfunktion och måste  
placeras på glassallriken)

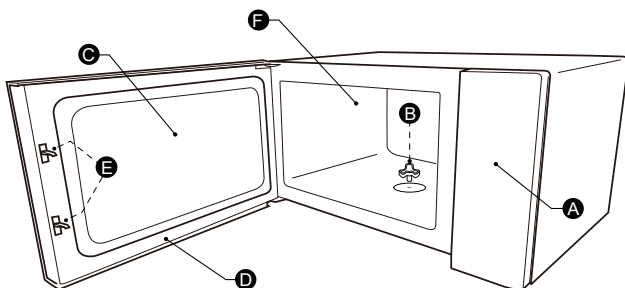

A) Kontrollpanel  
B) Fotringens axel  
C) Ugnsfönster

D) Lucka  
E) Säkerhetslåssystem  
F) Ugnsutrymme

### FOTRING INSTALLATION

Rengöring av ugnsutrymmet och montering av fotringen.  
För nya installationer ser du till att förpackningsmaterial och  
transporttejp har tagits bort från fotringsaxeln. Innan du  
använder apparaten för första gången måste du sätta  
glastallriken på plats korrekt. Du måste rengöra  
ugnsutrymmet och tillbehören.

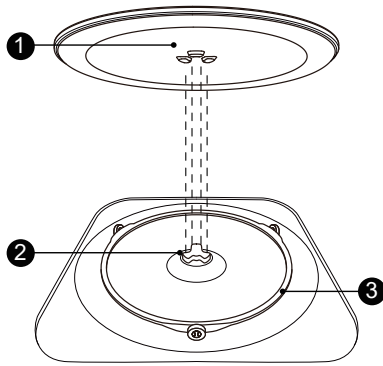

Så här sätter du glastallriken på plats:

1. Placera glastallriken ① i urskålningen i ugnen.
2. Placera glastallriken ① på fotringen. ③ Passa in klackarna i mitten av glastallriken botten mellan axelns tre ekrar. Se till att glastallriken ① griper in i axeln ② i mitten av ugnens botten. Trissorna ska passa in i fotringens nedre kant.

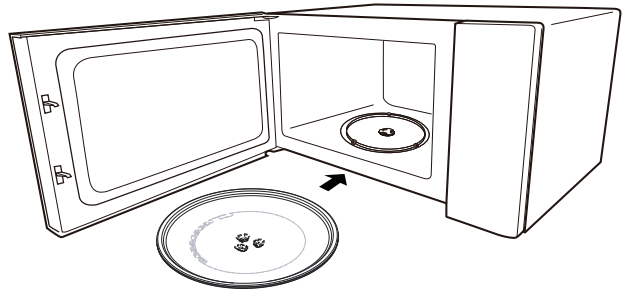





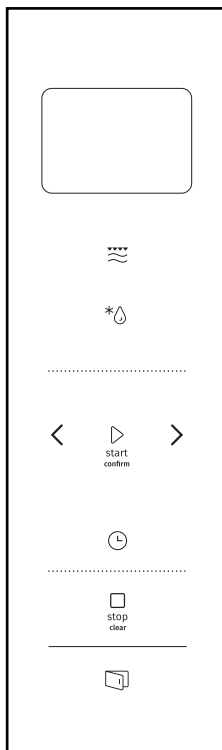

#### Anm.

1. Använd aldrig apparaten utan fotringen. Se till att den är sitter fast ordentligt. Fotringen kan rotera medurs eller moturs.
2. Placera aldrig glastallriken upp och ned. Glastallriken ska alltid kunna röra sig fritt.
3. Både glastallrik och fotring måste alltid användas under tillagningen.
4. Mat och matbehållare placeras alltid på glastallriken för tillagning.
5. Fotringen ska alltid kunna löpa fritt..
6. Om glastallriken eller fotringen spricker eller går sönder kontaktar du närmaste auktoriserade servicecenter.

# Kontrollpanel



	Mikrovåg/ Grill/Kombi.
	Vikt/Tidsupptining
	Kökstimer/Klocka
 stop clear	Stoppa/ Rensa
 start confirm	Starta/ +30SEK/Bekräfta
	Elektrisk lucka



## 1. Inställning av klocka

När mikrovågsugnen är påslagen visar skärmen "0:00", summern ljuder en gång.

- 1). Tryck på "Kökstimer/Klocka" två gånger för att välja klockfunktion, timsiffrorna blinkar.
- 2). Använd "<" eller ">" för att justera timsiffrorna: 0--23.
- 3). Tryck på "Kökstimer/Klocka", minutsiffrorna blinkar
- 4). Använd "<" eller ">" för att justera minutsiffrorna: 0--59.
- 5). Tryck på "<Kökstimer/Klocka>" för att avsluta klockinställningen. "." blinkar, och klockslaget visas.

### Anm.

- 1). Om klockan inte är inställd skulle den inte fungera när den är strömsatt.
- 2). Under klockinställningen: om du inte trycker på "Kökstimer/Klocka" inom 1 minut återgår ugnen automatiskt till tidigare status.

## 2. Mikrovågsmatlagning

Tryck på "Mikrovåg/Grill/Kombi" en gång så visas "900W". Tryck på "Mikrovåg/Grill/Kombi" upprepade gånger eller tryck på "<" eller ">" för att välja den effekt du vill ha, "900W", "720W", "450W", "270W", "90W", "G", "C-1" eller "C-2" visas för varje ytterligare tryck. Tryck sedan på "Start/+30Sek./Bekräfta" för att bekräfta och tryck på "<" eller ">" för att ställa in tillagningstiden från 0:05 till 95:00. Tryck på "Start/+30Sek./Bekräfta" igen för att börja tillagningen.

Exempel: Om du vill använda 80 % mikrovågseffekt i 20 minuter kan du använda ugnen enligt följande steg.

- 1). Tryck på "Mikrovåg/Grill/Kombi" en gång: displayen visar "900W".
- 2). Tryck på "Mikrovåg/Grill/Kombi" igen eller tryck på "<" eller ">" för att välja 80 % mikrovågseffekt.
- 3). Tryck på "Start/+30Sek./Bekräfta" för att bekräfta: skärmen visar "720W".
- 4). Tryck på "<" eller ">" för att justera tillagningstiden tills ugnen visar "20:00".
- 5). Tryck på "Start/+30Sek./Bekräfta" för att börja tillagningen.

**Obs!** Stegen för justeringstiden är följande:

0---1 min	: 5 sekunder
1---5 min	: 10 sekunder
5---10 min	: 30 sekunder
10---30 min	: 1 minut
30---95 min	: 5 minuter

"Mikrovåg/ Grill/Kombi." Ordning	Manöverpanel watt	Mikrovågseffekt	Grilleffekt
1	900 W	100 %	
2	720 W	80 %	
3	450 W	50 %	
4	270 W	30 %	
5	90 W	10 %	
6	G	0 %	100 %
7	C-1	55 %	45 %
8	C-2	36 %	64 %

### 3. Grilla eller kombi. Matlagning

Tryck på "Mikrovåg/Grill/Kombi" en gång så visas "900W". Tryck på "Mikrovåg/Grill/Kombi" upprepade gånger eller tryck på "<" eller ">" för att välja den effekt du vill ha, "900W", "720W", "450W", "270W", "90W", "G", "C-1" eller "C-2" kommer att visas för varje ytterligare tryck. Tryck sedan på "Start/+30Sek./Bekräfta" för att bekräfta och tryck på "<" eller ">" för att ställa in tillagningstiden från 0:05 till 95:00. Tryck på "Start/+30Sek./Bekräfta" igen för att börja tillagningen.

Exempel: Om du vill använda 55 % mikrovågseffekt och 45 % grilleffekt (C-1) för att tillaga mat i 10 minuter kan du använda ugnen som i följande steg.

- 1). Tryck på "Mikrovåg/Grill/Kombi" en gång: skärmen visar "900W".
- 2). Tryck på "Mikrovåg/Grill/Kombi" för tider eller tryck på "<" eller ">" för att välja "C-1".
- 3). Tryck på "Start/+30Sek./Bekräfta" för att bekräfta.
- 4). Tryck på "<" eller ">" för att justera tillagningstiden tills ugnen visar "10:00".
- 5). Tryck på "Start/+30Sek./Bekräfta" för att börja tillagningen.

#### Anm.

Om halva grilltiden går signalerar ugnen två gånger: och det är normalt. För att få en bättre effekt av att grilla bör du vända maten, stänga luckan och sedan trycka på "Start/+30Sek./Bekräfta" för att fortsätta tillagningen. Om du inget gör fortsätter ugnen att arbeta.

### 4.Upptining på tid

- 1). Tryck på "Vikt/Tidsupptining" två gånger så visar ugnen "dEF2".
- 2). Tryck på "Start/+30Sek./Bekräfta" för att bekräfta.
- 3). Tryck på "<" eller ">" för att ställa in tillagningen, tidsintervallet är "00:05-95:00".
- 3). Tryck på "Start/+30Sek./Bekräfta" för att börja tillagningen. Om halva tiden går kommer summern att ljuda två gånger för att påminna dig om att vända maten. Om du inget gör fortsätter ugnen att gå.

### 5. Tina upp efter vikt

- 1). Tryck på "Vikt/Tidsupptining" en gång , så visar ugnen "dEF1".
- 2). Tryck på "Start/+30Sek./Bekräfta" för att bekräfta.
- 3). Tryck på "Vikt/Tidsupptining" upprepade gånger eller tryck på "<" eller ">" för att välja upptiningsmenyn: "d01", "d02", "d03", "d04" visas i följd.
- 4). Tryck på "Start/+30Sek./Bekräfta" för att bekräfta.
- 5). Tryck på "<" eller ">" för att ange matens vikt.
- 6). Tryck på "Start/+30Sek./Bekräfta" för att börja tina.

Meny	d01 Fryst bröd	d02 Fryst kött	d03 Fryst grönsak	d04 Fryst pizza
Vikt	100 g-1000 g	100 g-2000 g	100 g-1000 g	100 g-600 g

### 6. KÖKSTIMER

- 1). Tryck på "Kökstimer/Klocka" en gång: skärmen visar 00:00
- 2). Tryck på "<" eller ">" för att ange tid. (Den maximala tillagningstiden är 95 minuter.)
- 3). Tryck på "Start/+30Sek./Bekräfta" för att bekräfta inställningen.
- 4). När tiden har gått ljuder summern 5 gånger.

#### Anm.

När kökstimern går kan inga program ställas in.

### 7. SNABBSTART

- 1). I väntläget trycker du på "Start/+30Sek./Bekräfta" för att starta 30 sekunders tillagning med 100 % effekt, varje extra tryck ökar tillagningstiden med 30 sekunder upp till 95 minuter.
- 2). I väntläget trycker du på "<" för att ställa in tillagningstiden till 95 minuter med 100 % mikrovågseffekt, tryck på "<" eller ">" för att ställa in tillagningstiden. Tryck sedan på "Start/+30Sek./Bekräfta" för att börja matlagningen.

#### Anm.

I lägena mikrovåg, grill, kombinationstillagning, tidsupptining eller flersteg ökar varje tryck på "Start/+30Sek./Bekräfta" tillagningstiden med 30 sekunder.

### 8. BARNLÅS

Lås: I väntläge trycker du på "Stoppa/Rensa" i 3 sekunder: en lång ljudsignal hörs som anger att barnlåset är aktiverat. Låsikonen och den aktuella tiden (om klockan är inställd) eller "0:00" visas.

Låsa upp: I låsläge trycker du på "Stoppa/Rensa" i 3 sekunder: en lång ljudsignal hörs och bekräftar upplåsningen.

### 9. FLERSEKTIONSTILLAGNINGEN

Högst 2 sektioner kan ställas in för tillagning. Vid flersektionstillagning – om en sektion ska tinas – ska upptining placeras i den första sektionen. Kökstimer och Auto Meny kan inte användas under flersektionstillagning..

---

Varje tryck på "Start/+30Sek./Bekräfta" kan öka tiden med 30 sekunder (utom vid viktupptining).

Exempel: Om du vill tina upp mat på d01 på 500 g och sedan tillaga med 80 % mikrovågseffekt i 7 minuter gör du så här:

- 1). Tryck på "Vikt/Tidsupptining" en gång så visas "dEF1".
- 2). Tryck på "Start/+30Sek./Bekräfta" för att bekräfta.
- 3). Tryck på "<" och ">" eller tryck på "Vikt/Tidsupptining" för att välja menyn för upptining av vikten tills "d01" visas.
- 4). Tryck på "Start/+30Sek./Bekräfta" för att bekräfta.
- 5). Tryck på "<" eller ">" f för att ställa in tina vikten på 500 g.
- 6). Tryck på "Mikrovåg/Grill/Kombi." två gånger, så visar ugnen "720W".
- 7). Tryck på "Start/+30Sek./Bekräfta" för att bekräfta.
- 8). Tryck på "<" eller ">" för att ställa in upptiningstiden till 7 minuter.
- 9). Tryck på "Start/+30Sek./Bekräfta" för att börja tillagningen och summern ljuder en gång för den första sektionen, upptiningstiden räknas ned. Summern kommer att ljuda igen när ugnen går in i den andra tillagningen. När tillagningen är klar ljuder summern fem gånger.

---

#### 10. ECO-funktion

Så här går du in i ECO-läge:

I väntläge trycker du på "Stoppa/Rensa" för att gå in i ECO-läget. Skärmen släcks.

Avbryta ECO-läget:

Tryck på valfria tangenter i ECO-läge, tryck på "<" eller ">" eller öppna ugnsluckan för att avbryta.

---

#### 11. Tyst läge

Aktivera tyst läge:

I väntläge trycker du på och håller ned "Kökstimer/Klocka" i 3 sekunder. En lång ljudsignal hörs. När du trycker på knapparna hörs inget ljud.

Inaktivera tyst läge:

I tyst läge håller du ned "Kökstimer/Klocka" i 3 sekunder. En lång ljudsignal hörs och ugnen lämnar tyst läge.

---

#### 12 .Aquaclean-funktionen

Gå in i Aquaclean-läge:

I väntläge trycker du på och håller ned "Mikrovåg/Grill/Kombi" i 3 sekunder. En lång ljudsignal bekräftar att ugnen går in i Aquaclean-läge.

Sätt in 200 ml vatten i ugnen och tryck sedan på "Start/+30Sec./ Bekräfta" för att starta Aquaclean-funktionen på 900W effektnivå och 5 minuter som inte kan ändras.

### 13.Funktion för frågor

- 1). I lägena mikrovåg, grill och kombinationstillagning trycker du på "Mikrovåg/Grill/Kombi."; den aktuella effekten visas då i 3 sekunder. Efter 3 sekunder går ugnen tillbaka till det tidigare läget.
- 2). I tillagningsfasen trycker du på "Kökstimer/Klocka" för att se tiden och denna visas då i 3 sekunder.

### 14.Elektrisk lucka

Tryck på "E-3"-knappen så öppnas ugnsluckan.

#### Anm.

... om det uppstår något fel när du trycker på knappen "E-3" och skärmen visar "E-3", så stänger du ugnsluckan och kopplar in strömmen igen när denna kommer tillbaka som normalt.

### 15.Sugpropp

Om elluckan är trasig, öppnar du med sugproppen som visas här.

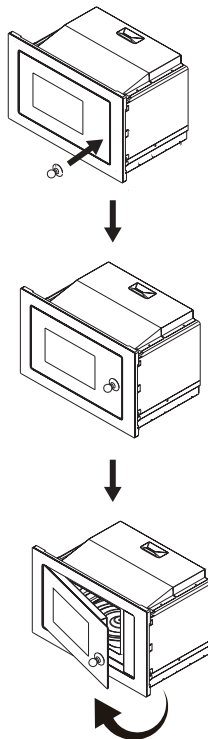

### 16.Automeny

- 1). Tryck på ">" för att välja menyn så visas "A1" till "A15".
- 2). Tryck på "Start/+30Sek./Bekräfta" för att bekräfta.
- 3). Tryck på "<" eller ">" för att välja standardvikten enligt menytabellen.

- 4). Tryck på "Start/+30Sek./Bekräfta" för att börja tillagningen.

### Menydiagram

Meny	Vikt	Visa
A1 Pizza	200 g	200 g
	400 g	400 g
A2 Värm upp tallriken igen	200 g	200 g
	400 g	400 g
	600 g	600 g
A3 Smält choklad	100 g	100 g
	150 g	150 g
	200 g	200 g
A4 Smält smör	100 g	100 g
	150 g	150 g
	200 g	200 g
A5 Kött (nötkött)	250 g	250 g
	350 g	350 g
	450 g	450 g
A6 Kött (gris)	250 g	250 g
	350 g	350 g
	450 g	450 g
A7 Kött (kyckling)	250 g	250 g
	350 g	350 g
	450 g	450 g
A8 Grönsak	200 g	200 g
	300 g	300 g
	400 g	400 g
A9 Pasta	50 g (med kallt vatten 450 g)	50 g
	100 g (med kallt vatten 800 g)	100 g
A10 Potatis	200 g	200 g
	400 g	400 g
	600 g	600 g
A11 Fisk	250 g	250 g
	350 g	350 g
	450 g	450 g

<b>Meny</b>	<b>Vikt</b>	<b>Visa</b>
A12 Värma soppa	200 ml	200
	400 ml	400
	600 ml	600
A13 Pocporn	100 g	100
A14 Chicken nugget	200 g	200 g
	400 g	400 g
	600 g	600 g
A15 Köttfärs	4	4

# Installationsanvisningar

## Installation och anslutning

- Denna apparat är avsedd endast för hushållsbruk.
- Denna ugn är avsedd endast för inbyggnad. Den är inte avsedd för köksbänk eller för användning i ett skåp.
- Följ de särskilda installationsanvisningarna.
- Apparaten kan installeras i ett 60 cm brett väggmonterat skåp.
- Apparaten är försedd med en stickpropp och får anslutas endast till ett korrekt installerat jordat uttag.
- Nätspänningen måste motsvara den spänning som anges på märkskylten.
- Uttaget måste installeras av behörig elektriker. och anslutningssladden får bytas ut endast av behörig elektriker. Om stickproppen inte längre är åtkomlig efter installationen måste det finnas en allpolig frånkopplingsanordning på installationssidan med ett kontaktgap på minst 3 mm.
- Adaptrar, kopplingslister och förlängningssladdar får inte användas. Överbelastning kan leda till risk för antändning.

**Den åtkomliga ytan kan bli varm under drift.**





Läs bruksanvisningen noggrant före installationen

## Observera

### Elanslutning

Ugnen är försedd med en stickpropp och får anslutas endast till ett korrekt installerat jordat uttag. I enlighet med gällande föreskrifter får vägguttaget och anslutningssladden installeras/bytas ut endast av behörig elektriker.

Om stickproppen inte längre är åtkomlig efter installationen måste det finnas en allpolig fränkopplingsanordning på installationssidan med ett kontaktgap på minst 3 mm.

-  Skruv A
-  Skruv B
-  Fästplatta
-  Passbit plastlock
-  Sugpropp

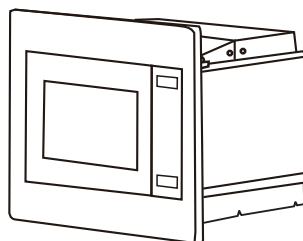

Det inbyggda skåpet får inte ha en bakvägg bakom apparaten.

Minsta installationshöjd är 85cm.

Täck inte över ventilationsöppningar och luftintag.

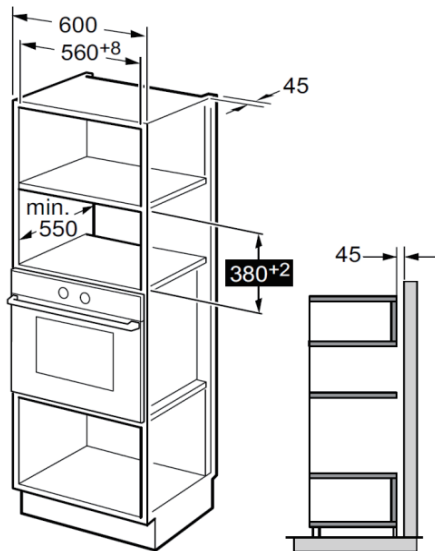

**Anm.**

Fäste och den nedre skåpmallen behövs vid installation i båda fallen.

1. Läs instruktionen på den NEDRE SKÅPMALLEN och lägg mallen på skåpets nedre plan.

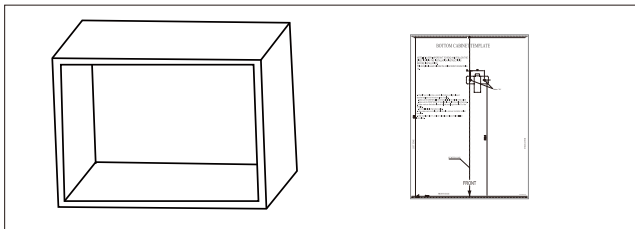

2. Gör märkena på skåpets nedre plan enligt markeringarna "a" i mallen

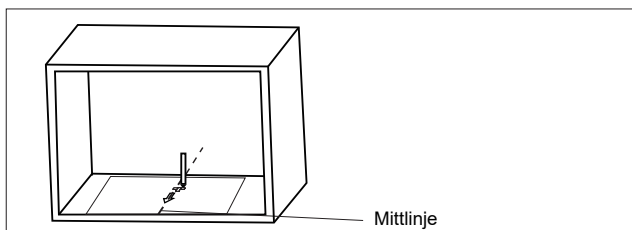

3. Ta bort den nedre skåpmallen och fäst fästplattan med skruv A.

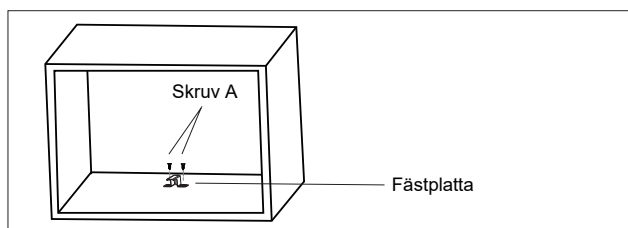

## Installera ugnen

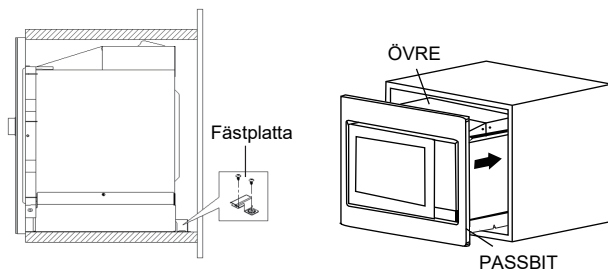

1. Fäst JUSTERINGSSKRUV A på ugnens övre luftkanal och installera sedan ugnen i skåpet.
  - Justera höjden på JUSTERINGSSKRUV A för att hålla 1 mm mellanrum mellan JUSTERINGSSKRUV A och skåpets övre plan.
  - Fäll inte in eller vik sladden.
  - Se till att ugnen står i mitten av skåpet.

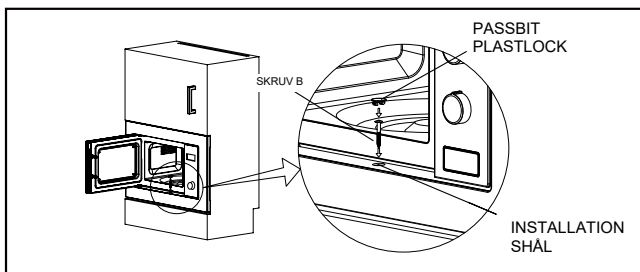

2. Öppna dörren; fäst ugnen i skåpet med SKRUV vid INSTALLATIONSHÅLET PÅ PASSBITEN. Fäst sedan PASSBITENS PLASTLOCK på INSTALLATIONSHÅLET.

## Specifikationer

Modell: .....BM251SG2BG/WG

Märkspänning:..... 230 V ~ 50Hz

Nominell ingångseffekt (mikrovågsugn):..... 1450 W

Nominell uteffekt (mikrovågsugn):..... 900 W

Nominell ingångseffekt (grill): ..... 1000 W

Normal	
Mikrovågsugnen stör TV-mottagning	Radio- och TV-mottagningen kan störas vid mikrovågsugnens drift. Det liknar störningen från små elektriska apparater, som mixer, dammsugare och elektrisk fläkt. Detta är normalt.
Svag ugnsbelysning	Vid mikrovågstillagning med låg effekt kan ugnslampan lysa svagt. Detta är normalt.
Ånga ansamlas på luckan, varm luft ur ventiler	Vid matlagning kan ånga tränga ut ur maten. Det mesta kommer från ventilerna. Men en del kan ansamlas på en sval plats som ugnsluckan. Detta är normalt.
Ugnen startade av misstag utan mat i.	Det är förbjudet att köra enheten utan mat i. Det är mycket farligt.

Problem	Möjlig Orsak	Åtgärd
Ugnen går inte att starta.	(1). Sladden är inte ordentligt ansluten.	Dra ut den. Anslut sedan igen efter 10 sekunder.
	(2). Säkring eller brytare har löst ut.	Byt ut säkringen eller återställningsbrytare (repareras av behörig personal i vårt företag)
	(3). Problem med vägguttaget.	Testa med andra elektriska apparater.
Ugnen värms inte upp.	(4). Luckan är inte riktigt stängd.	Stäng luckan ordentligt.



Enligt WEEE-direktivet (Waste of Electrical and Electronic Equipment) ska uttjänta elektriska och elektroniska produkter samlas in och behandlas. Om du någon gång i framtiden behöver kassera denna produkt ska du INTE kasta denna produkt tillsammans med hushållsavfall. Lämna denna produkt till elåtervinning.

## GARANTI OCH SERVICE

Om du behöver information eller om du har problem kontaktar du Gorenje kundtjänst i ditt land (du hittar dess telefonnummer i den globala garantibroschyren). Om det inte finns något kundtjänstcenter i ditt land vänder du dig till din lokala Gorenje-återförsäljare eller kontaktar Serviceavdelningen på Gorenje hushållsapparater.

Eventuella missmatchningar i färgnyanserna mellan olika apparater eller komponenter som ingår i samma designlinje kan bero på olika saker, såsom olika betraktningvinklar, olikfärgad bakgrund, tillverkningsmaterialet och rummets belysning.

### **Endast för personligt bruk!**

Ytterligare rekommendationer för tillagning med mikrovågsugn och praktiska råd finns på webbplatsen:

<http://www.gorenje.com>

### **VI HOPPAS ATT DU BLIR NÖJD MED DIN APPARAT**

# **gorenje**

Vi förbehåller oss rätten att göra ändringar och korrigera fel i bruksanvisningen.

## HYVÄ ASIAKAS

Onnittelemme sinua hyvän ostoksesi johdosta. Uskomme sinun vakuuttuvan nopeasti tuotteidemme erinomaisesta luotettavuudesta. Laitteen käytön helpottamiseksi liitämme mukaan tämän kattavan käyttöoppaan.

Ohjeiden avulla pääset tutuksi hankkimasi uuden laitteen kanssa. Lue ohjeet huolellisesti ennen kuin käytät laitetta ensimmäisen kerran.

Varmista aina, että laite on toimitettu vahingoittumattomana. Jos havaitset kuljetusvaurioita, ota yhteyttä myyntiedustajaasi tai laitteen toimittaneeseen liikkeeseen. Puhelinnumero käy ilmi kuitista tai toimitusraportista.



Toivomme, että sinulla on paljon iloa hankkimastasi uudesta kotitalouskoneesta. Laite on tarkoitettu ruokien ja juomien kuumentamiseen sähkömagneettisella energialla kotitalouksissa: vain sisäkäyttöön.

## KÄYTTÖOPAS

Lue käyttöohjeet huolellisesti ja säästä ne myöhempää tarvetta varten.

Nämä käyttöohjeet on tarkoitettu käyttäjälle. Ne kuvailevat, millainen keittotaso on ja miten sitä käytetään. Ne koskevat myös erityyppisiä laitteita ja siksi saatat löytää joitakin toimintokuvauksia, jotka eivät välttämättä päde hankkimaasi malliin.

## VAROTOIMENPITEET, JOILLA VÄLTETÄÄN MAHDOLLINEN ALTISTUMINEN LIALLISELLE MIKROAALTOENERGIALLE

1. Älä yritä käyttää tätä uunia luukun ollessa avoin, koska silloin altistuminen haitalliselle mikroaaltoenergialle on mahdollista. On tärkeää, ettei turvalukitusta murreta tai peukaloida.
2. Älä laita mitään esineitä uuniaukon ja luukun väliin tai päästä likaa tai puhdistusainejäämiä kerääntymään tiivistepinnoille.
3. **VAROITUS:** Jos luukku tai luukun tiivisteet ovat vaurioituneet, uunia ei saa käyttää ennen kuin vika on korjattu ammattihenkilön toimesta.

### LISÄYS

Jos uunia ei pidetä puhtaana, seurauksena saattaa olla pinnan vioittuminen, mikä puolestaan saattaa lyhentää laitteen käyttöikää ja aiheuttaa mahdollisesti myös vaaratilanteita.



### **VAROITUS**

Vältäaksesi tulipalon, sähköiskun, henkilövahingot tai altistumisen liialliselle mikroaaltouunienergialle käytön yhteydessä, noudata yleisiä varotoimia

- sekä seuraavia ohjeita:” VAROTOIMENPITEET, JOILLA VÄLTETÄÄN MAHDOLLINEN ALTISTUMINEN LIIALLISELLE MIKROAALTOENERGIALLE”.
- Yli 8-vuotiaat lapset ja henkilöt, joilla on fyysisiä, aistillisia tai henkisiä rajoitteita tai puutteellinen kokemus tai tiedot, saavat käyttää tätä laitetta ainoastaan valvotusti tai mikäli heille on annettu ohjeet laitteen turvallisesta käytöstä ja he ymmärtävät käyttöön liittyvät vaarat. Pienten lasten ei saa antaa leikkiä laitteella. Lapset eivät saa suorittaa puhdistukseen tai huoltoon liittyviä töitä ilman valvontaa.
- Pidä laite ja sen virtajohto poissa alle 8-vuotiaiden lasten ulottuvilta.
- Jos virtajohto on vaurioitunut, se on vaihdattava valmistajalla, valtuutetulla huoltoliikkeellä tai vastaavalla pätevällä ammattilaisella vaaratilanteiden välttämiseksi.
- **VAROITUS:** Varmista ennen lampun vaihtamista, että laite on kytketty pois sähkövirrasta sähköiskun välttämiseksi.
- **VAROITUS:** On vaarallista antaa muun kuin valtuutetun huoltohenkilön suorittaviksi sellaiset huolto- tai korjaustyöt, joihin liittyy mikroaaltouunienergialle altistumiselta suojaavan suojan poistaminen.

- **VAROITUS:** Nesteitä ja muita ruokia ei saa kuumentaa umpinaisissa astioissa, koska ne voivat räjähtää.
- Kun lämmität ruokaa muovi- tai paperiastioissa, tarkkaile uunia mahdollisen syttymisen varalta.
- Käytä vain astioita, jotka ovat mikroaaltouuniin sopivia.
- Jos havaitset savua, kytke virta pois päältä ja irrota laite pistorasiasta, ja pidä uunin luukku suljettuna tukahduttaaksesi mahdolliset liekit.
- Jos kuumennat mikroaaltouunissa juomia, ne saattavat kiehua vielä kuumennuksen loputtuakin voimakkaasti. Käsittele kuumennusastiaa varovasti.
- Sekoita tai ravista tuttipullojen ja vauvanruokapurkkien sisältö, ja tarkista lämpötila ennen syöttämistä välttääksesi palovammoja.
- Älä kuumenna mikroaaltouunissa kuorimattomia tai kovaksi keitettyjä kananmunia, koska ne voivat räjähtää vielä mikroaaltokuumennuksen päätyttyäkin.
- Puhdista uuni säännöllisesti ja poista ruuantähteet.
- Jos uunia ei puhdisteta säännöllisesti, sen pinta saattaa vioittua, mikä voi lyhentää laitteen käyttöikää ja aiheuttaa vaaratilanteita.
- Käytä vain tälle uunille suositeltavaa paistomittaria. (koskee uuneja, joissa on lämpötila-anturi.)

- Mikroaaltouunia käytettäessä koristeoven on oltava auki (koskee uuneja, joissa on koristeovi).
- Tämä laite on tarkoitettu käytettäväksi kotitalouksissa ja sellaisissa kuin:
  - henkilökunnan keittiöissä kaupoissa, toimistoissa ja muissa työympäristöissä;
  - asiakkaiden käyttöön hotelleissa, motelleissa ja muissa asumistyyppisissä ympäristöissä;
  - maataloissa;
  - majatalotyyppisissä ympäristöissä.
- Mikroaaltouuni on tarkoitettu ruokien ja juomien lämmittämiseen. Jos siinä kuivataan ruokaa tai vaatteita tai kuumennetaan kuumavesipulloja, lämpötyynyjä, tohveleita, sieniä, märkiä vaatteita tms., seurauksena voi olla loukkaantumisia, esineiden palaamaan syttyminen ja tulipalo.
- Älä käytä ruokien ja juomien metallisia säilytysastioita kypsennyksen aikana.
- Laitetta ei saa puhdistaa höyrypuhdistimella.
- Laitetta ei saa asentaa koristeoven taakse ylikuumenemisen välttämiseksi. (Ei koske laitteita, joissa on koristeovi.)
- Tämä mikroaaltouuni on tarkoitettu kalusteisiin asennettavaksi.
- Älä siirrä pyörivää alustaa poistaessasi astioita laitteesta. (Koskee kiinteitä kalusteita ja kalusteisiin asennettavia laitteita, joita käytetään vähintään 900 mm lattian yläpuolella ja joissa on irrotettavat

pyörivät alustat. Tämä ei kuitenkaan koske laitteita, joissa on vaakasuora alasaranalla varustettu luukku.)

- Höyrypuhdistinta ei saa käyttää.
- Säilytyslaatikon pinta saattaa kuumentua.
- Älä käytä hankaavia puhdistusaineita tai kovia metallikaapimia uunin luukun lasin puhdistamiseen, koska ne voivat naarmuttaa sen pintaa ja aiheuttaa lasin säröilyn.
- **VAROITUS:** Laite sekä sen osat, joihin pääsee käsiksi, kuumenevat käytön aikana. Vältä koskettamasta lämmityselementtejä. Alle 8-vuotiaat lapset eivät saa koskea laitteeseen, ellei heitä valvota jatkuvasti.
- Laite kuumenee käytön aikana. Vältä koskettamasta uunin sisäosassa olevia lämmityselementtejä.
- **VAROITUS:** Osat, joihin pääsee käsiksi, voivat kuumentua käytön aikana. Pienet lapset on pidettävä poissa laitteen lähetyviltä.
- **VAROITUS:** Kun laitetta käytetään yhdistelmätoiminnolla, lasten tulee käyttää uunia vain aikuisten valvonnassa korkeiden lämpötilojen takia.

**LUE HUOLELLISESTI JA SÄILYÄ MYÖHEMPÄÄ  
TARVETTA VARTEN**

# LOUKKAANTUMISRISKIN PIENENTÄMISEKSI MAADOITETTUUN PISTORASIAAN ASENNETTAESSA

## **VAARA**

Sähköiskun vaara

Joihinkin laitteen sisäisiin osiin koskettaminen voi aiheuttaa vakavan loukkaantumisen tai kuoleman. Älä pura tätä laitetta.

## **VAROITUS**

Sähköiskun vaara

Virheellinen maadoituksen käyttö voi aiheuttaa sähköiskun. Älä liitä laitetta pistorasiaan ennen kuin se on asennettu ja maadoitettu oikein.

Tämä laite on maadoitettava. Oikosulun sattuessa maadoitus pienentää sähköiskun vaaraa antamalla pakojohdon sähkövirralle.

Tämä laite on varustettu virtajohtolla, jossa on maadoitusjohto yhdessä maadoituspistokkeen kanssa. Pistotulppa on liitettävä pistorasiaan, joka on asennettu ja maadoitettu oikein.

Ota yhteys pätevään sähköasentajaan tai huoltoedustajaan, jos sinulle jää epäselvyyksiä maadoitusohjeisiin liittyen, tai jos et ole varma laitteen oikeasta maadoittamisesta.

Jos jatkojohtoa on käytettävä, käytä ainoastaan kolmijohtimista jatkojohtoa.

1. Mukana toimitetaan lyhyt virtajohto johtoon sotkeutumisen tai kompastumisen vaaran pienentämiseksi.

2. Jos pitkää johtoa tai jatkojohtoa käytetään:
  - 1). Johtosarjaan tai jatkojohtoon merkityn nimellisjännitteen on oltava vähintään yhtä suuri laitteen nimellisjännitteen kanssa.
  - 2). Jatkojohdon on oltava kolmijohtiminen maadoitusjohto.
  - 3). Pitkä johto on asetettava siten, että se ei roiku työtason tai pöytälevyn päällä, josta lapset voivat vetää sen päälle tai vahingossa kompastua siihen.

## PUHDISTUS

Varmista, että laite on irrotettu pistorasiasta.

- Puhdista uunin pesä käytön jälkeen kevyesti kostutetulla pyyhkeellä.
- Puhdista lisävarusteet tavalliseen tapaan saippuavedellä.
- Luukun kehys ja tiiviste sekä niiden lähellä olevat osat on puhdistettava huolellisesti kostealla liinalla, kun ne ovat likaisia.
- Älä käytä hankaavia puhdistusaineita tai kovia metallikaapimia uunin luukun lasin puhdistamiseen, koska ne voivat naarmuttaa sen pintaa ja aiheuttaa lasin säröilyn.
- Puhdistusvinkki---Likaisten uunitilan seinämien puhdistuksen helpottaminen: Aseta sitruunanpuolikas kulhoon, lisää 300 ml vettä ja kuumenna mikroaaltouunin maksimiteholla 10 minuutin ajan. Pyyhi puhtaaksi kuivalla ja pehmeällä liinalla.

### **HUOMIO**

#### **Loukkaantumisen vaara**

On vaarallista antaa muun kuin valtuutetun huoltohenkilön suorittaviksi sellaiset huolto- tai korjaustyöt, joihin liittyy mikroaaltoenergialle altistumiselta suojaavan suojan poistaminen.

Katso ohjeet "Materiaalit, joita voidaan käyttää mikroaaltouunissa tai vältettävät materiaalit." Jotkin ei-metalliset keittiövälineet eivät välttämättä ole turvallisia mikroaaltouunille. Epäselvässä tapauksessa voit testata kyseisen astian alla kuvatun menettelyn mukaisesti.

#### **Astiatesti:**

- Laita mikroaaltouunin kestävään astiaan yksi lasillinen kylmää vettä (250 ml) yhdessä kyseisen paistoastian kanssa.
- Kypsennä täydellä teholla 1 minuutin ajan.
- Tunnustele varovasti astiaa. Jos tyhjä astia on kuuma, älä käytä sitä mikroaaltouunissa kuumentamiseen.
- Älä ylitä 1 minuutin kypsennysaikaa.



## Mikroaaltouunille sopivat materiaalit

Keittiövälineet	Huomautukset
Ruskistusastia	Noudata valmistajan ohjeita. Ruskistusastian pohjan on oltava vähintään 5 mm pyörivän alustan yläpuolella. Virheellinen käyttö saattaa aiheuttaa pyörivän alustan rikkoutumisen.
Ruokailuvälineet	Ainoastaan mikroaaltouunin kestävät välineet. Noudata valmistajan ohjeita. Älä käytä halkeilleita tai kolhiintuneita astioita.
Lasipurkit	Poista aina kansi. Käytä vain ruoan lämmittämiseen. Useimmat lasipurkit eivät kestä kuumuutta ja ne voivat rikkoutua.
Lasiset keittiövälineet	Vain kuumuutta kestävät uunille tarkoitetut lasitarvikkeet. Varmista, ettei lasiastiassa ole metallireunusta. Älä käytä halkeilleita tai kolhiintuneita astioita.
Paistopussit	Noudata valmistajan ohjeita. Älä sulje metallisulkimella. Tee viiltoja, jotta höyry pääsee ulos.
Paperilautaset ja -kupit	Käytä ainoastaan lyhytaikaiseen kypsennykseen/lämmittämiseen. Älä jätä uunia valvomatta kuumentamisen ajaksi.
Paperipyyhkeet	Käytä ruoan peittämiseen kuumennettaessa ja rasvan imeyttämiseen. Käytä ainoastaan lyhytaikaiseen kuumentamiseen ja valvo samalla.
Leivinpaperi	Käytä suojaamaan roiskeilta tai kääreenä höyrystämiseen.
Muovi	Ainoastaan mikroaaltouunin kestävät välineet. Noudata valmistajan ohjeita. Siinä tulee olla merkintä "Mikroaaltouunin kestävä". Jotkin muoviastiat pehmenevät, kun niiden sisällä oleva ruoka kuumenee. "Kiehutuspusseihin" ja tiiviisti suljettuihin muovipusseihin on tehtävä viiltoja, reikiä tai aukkoja pakkaukseen merkityllä tavalla.
Muovikeltu	Ainoastaan mikroaaltouunin kestävät välineet. Käytä ruoan suojaamiseen kypsennyksen aikana kosteuden säilyttämiseksi. Älä anna muovikeltun koskettaa ruokaa.
Lämpömittarit	Ainoastaan mikroaaltouunin kestävät (liha- ja makeislämpömittarit).
Voipaperi	Käytä suojaamaan roiskeilta ja kosteuden säilyttämiseen.

## Mikroaaltouunissa vältettävät materiaalit

Keittiövälineet	Huomautukset
Alumiinivuoka	Voi aiheuttaa valokaaren. Laita ruoka mikroaaltouunin kestäväään astiaan.
Pahvikotelo metallipidikkeellä	Voi aiheuttaa valokaaren. Laita ruoka mikroaaltouunin kestäväään astiaan.
Metalliset tai metallireunaiset välineet	Metalli estää mikroaaltoenergian pääsyn ruokaan. Metallireunus voi aiheuttaa valokaaren.
Metalliset kiinnikkeet	Voivat aiheuttaa valokaaren ja mahdollisen tulipalon uunin sisällä.
Paperipussit	Voivat aiheuttaa tulipalon uunissa.
Vaahtomuovi	Vaahtomuovi voi sulaa tai saastuttaa sisällä olevan nesteen korkeassa lämpötilassa.
Puu	Puu voi kuivua, kun sitä käytetään mikroaaltouunissa ja se voi halkeilla.

## Uunin osien ja varusteiden nimet

Ota uuni ja kaikki materiaalit ulos pakkauslaatikosta ja ota materiaalit pois uunin pesästä.

Uunissa on seuraavat varusteet:



Lasitarjotin



Pyörivän alustan tuki



Käyttöopas

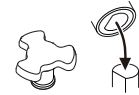

Pyörivän alustan akseli



Grilliritilä (ei voi käyttää mikroaaltotoiminnoissa ja on asetettava lasitarjottimelle)

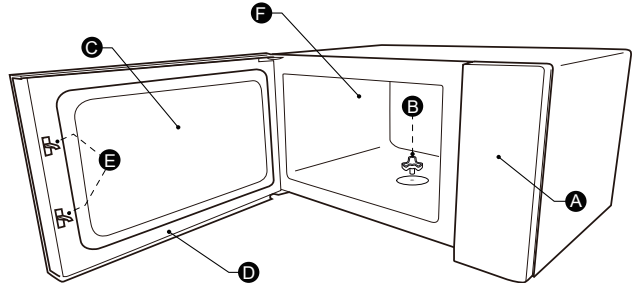

A) Ohjauspaneeli

D) Uunin luukku

B) Pyörivän alustan akseli

E) Turvalukitusmekanismi

C) Uunin ikkuna

F) Uunin pesä

### PYÖRIVÄN ALUSTAN ASENNUS

Uunin sisäosien puhdistaminen ja pyörivän alustan paikalleen asettaminen. Varmista uusien asennusten osalta, että kaikki pakkausmateriaalit ja kuljetusteipit on poistettu pyörivän alustan akselistä. Ennen kuin käytät laitetta ruoan valmistamiseen ensimmäistä kertaa, sinun on laitettava pyörivä alusta paikalleen asianmukaisesti. Uunin sisätilat ja lisävarusteet on puhdistettava.

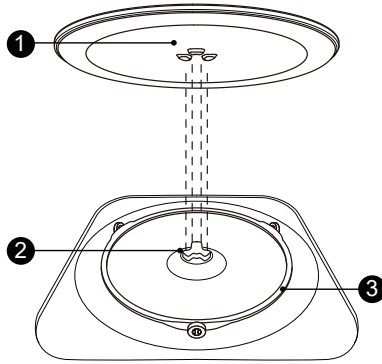

Pyörivän alustan asettaminen paikalleen:

1. Aseta pyörivän alustan tuki ③ uunin sisätilan syvennykseen.
2. Aseta lasitarjotin ① pyörivän alustan tukeen ③ Aseta keskellä lasitarjottimen pohjaa oleva korotettu, kaareva osa akselin kolmen kannattimen väliin. Varmista, että lasitarjotin ① kiinnittyy pyörivän alustan akseliin ② keskelle uunin sisäpohjaa. Akselin rullien tulisi mahtua alustan pohjassa olevaan uraan.

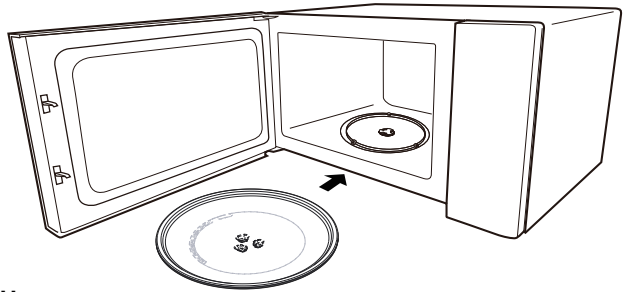





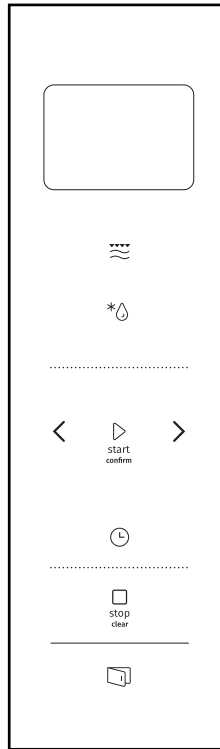

#### Huomaa:

1. Älä koskaan käytä laitetta ilman pyörivää alustaa. Varmista, että se on kunnolla paikallaan. Pyörivä alusta voi pyöriä myötä- tai vastapäivään.
2. Älä koskaan aseta lasitarjotinta ylösalaisin. Lasitarjottimen liikettä ei saa koskaan rajoittaa.
3. Kypsennyksen aikana on aina käytettävä sekä lasitarjotinta että pyörivän alustan tukea.
4. Kaikki ruoka ja ruoka-astiat tulee aina asettaa lasitarjottimelle kypsennystä varten.
5. Älä koskaan rajoita pyörivän alustan liikettä.
6. Jos lasitarjotin tai pyörivän alustan tuki halkeavat tai rikkoutuvat, ota yhteyttä lähimpään valtuutettuun huoltoliikkeeseen.

# Ohjauspaneeli



	Mikroaalto/ Grilli/yhdistelmätoi minto
	Paino/Aikasulatus
	Keittiöajastin/Kello
 stop clear	Pysäytys/ Nollaus
 start confirm	Käynnistys/ +30 sek/vahvista
	Sähköinen luukku

## 1. Kellon asetus

Kun mikroaaltouunissa on virtaa, näytöllä näkyy "0:00" ja laite piippaa kertaalleen.

- 1). Paina "Keittiöajastin/Kello" -painiketta kahdesti valitaksesi kellotoiminnon, jolloin tunti-iluvut alkavat vilkkua.
- 2). Paina "<"tai ">" säätääksesi tuntilukuja, syöttöajan on oltava 0--23.
- 3). Paina "Keittiöajastin/Kello" -painiketta, jolloin minuutit alkavat vilkkua
- 4). Käännä "<"tai ">" säätääksesi minuuttilukuja, syöttöajan on oltava välillä 0--59.
- 5). Paina "Keittiöajastin/Kello" -painiketta päättääksesi kellon asetukset. ":" alkaa vilkkua ja aika syytty.

### Huomaa:

- 1). Jos kelloa ei ole asetettu, se ei toimi, kun laitteessa on virtaa.
- 2). Jos et paina kellon asetusprosessin aikana "Keittiöajastin/Kello" -painiketta 1 minuutin sisään, uuni palaa automaattisesti takaisin edelliseen tilaan.

## 2. Mikroaaltokypsennys

Paina "Mikroaalto/Grilli/yhdistelmätoi minto" -painiketta kertaalleen, jolloin näytölle ilmestyy "900W". Paina "Mikroaalto/Grilli/yhdistelmätoi minto" -painiketta toistuvasti tai paina "<"tai ">" valitaksesi haluamasi tehon, "900W", "720W", "450W", "270W", "90W", "G", "C-1" tai "C-2" ilmestyy näytölle jokaisella painalluksella. Paina sitten "Käynnistys/ +30 sek/vahvista" -painiketta vahvistaaksesi valinnan ja paina "<" tai ">" asettaaksesi kypsennysajaksi 0:05 - 95:00. Paina "Käynnistys/ +30 sek/vahvista" -painiketta uudelleen aloittaaksesi kypsennyksen.

Esimerkki: Jos haluat käyttää 80 % mikroaaltotehosta kypsentaaksesi 20 minuuttia, voit käyttää uunia seuraavasti.

- 1). Paina "Mikroaalto/ Grilli/yhdistelmätoi minto" -painiketta kertaalleen, jolloin näytölle ilmestyy "900W".
- 2). Paina "Mikroaalto/ Grilli/yhdistelmätoi minto" -painiketta uudelleen tai paina "<" tai ">" valitaksesi 80 % mikroaaltotehon.
- 3). Paina "Käynnistys/ +30 sek/vahvista" -painiketta vahvistaaksesi valinnan, jolloin näytölle ilmestyy "720W".
- 4). Paina "<" tai ">" säätääksesi kypsennysaikaa, kunnes uunin näytöllä lukee "20:00".
- 5). Paina "Käynnistys/ +30 sek/vahvista" -painiketta aloittaaksesi kypsennyksen.

**Huomaa:** ajan säätövaiheet ovat seuraavat:

0---1 min	: 5 sekuntia
1---5 min	: 10 sekuntia
5---10 min	: 30 sekuntia
10---30 min	: 1 minuutti
30---95 min	: 5 minuuttia

“Microwave/G rill/Combi.” Järjestys	Ohjenäyttö	Mikroaal- toteho	Grilliteho
1	900W	100 %	
2	720W	80 %	
3	450W	50 %	
4	270W	30 %	
5	90W	10 %	
6	G	0 %	100 %
7	C-1	55 %	45 %
8	C-2	36 %	64 %

### 3. Grilli tai yhdistelmätoiminto Kypsennys

Paina “Mikroaalto/Grilli/yhdistelmätoiminto” -painiketta kertaalleen, jolloin näytölle ilmestyy “900W”. Paina “Mikroaalto/Grilli/yhdistelmätoiminto” -painiketta toistuvasti tai paina “<”tai “>” valitaksesi haluamasi tehon, “900W”, “720W”, “450W”, “270W”, “90W”, “,” G “, “C-1” tai “C-2” ilmestyy näytölle jokaisella painalluksella. Paina sitten “Käynnistys/ +30 sek/vahvista” -painiketta vahvistaaksesi valinnan ja paina “<” tai “>” asettaaksesi kypsennysajaksi 0:05 - 95:00. Paina “Käynnistys/ +30 sek/vahvista” -painiketta uudelleen aloittaaksesi kypsennyksen.

Esimerkki: Jos haluat käyttää 55 % mikroaaltotehosta ja 45 % grillitehosta (C-1) kypsentääksesi 10 minuuttia, voit käyttää uunia seuraavasti.

- 1). Paina “Mikroaalto/Grilli/yhdistelmätoiminto” -painiketta kertaalleen, jolloin näytölle ilmestyy “900W”.
- 2). Paina “Mikroaalto/Grilli/yhdistelmätoiminto” -painiketta tai paina “<”tai “>” valitaksesi “C-1”.
- 3). Paina “Käynnistys/+30 sek/vahvista” -painiketta vahvistaaksesi valinnan.
- 4). Paina “<”tai “>” säätääksesi kypsennysaikaa, kunnes uunin näytöllä lukee “10:00”.
- 5). Paina “Käynnistys/+30 sek/vahvista” -painiketta aloittaaksesi kypsennyksen.

#### Huomaa:

Kun puolet grillausajasta on kulunut, uuni piippaa kahdesti. Tämä on normaalia. Jotta saisit paremman tehon ruoan grillaamiseen, käännä ruoka, sulje luukku ja paina sitten “Käynnistys/+30 sek/vahvista” -painiketta jatkaaksesi kypsentämistä. Jos mitään ei tapahdu, uuni jatkaa toimimista.

### 4.Sulattaminen ajan mukaan

- 1). Paina “Paino/Aikasulatus” -painiketta kahdesti, jolloin uunin näytölle ilmestyy “dEF2”.
- 2). Paina “Käynnistys/+30 sek/vahvista” -painiketta vahvistaaksesi valinnan.
- 3). Paina “<”tai “>” asettaaksesi kypsennysajan, aikaväli on “00:05-95:00”.
- 3). Paina “Käynnistys/+30 sek/vahvista” -painiketta aloittaaksesi kypsennyksen. Kun ajasta on kulunut puolet, kuulet kaksi piippausta, jotka muistuttavat sinua ruokien kääntämisestä. Jos mitään ei tapahdu, uuni jatkaa toimimista.

## 5.Sulattaminen painon mukaan

- 1). Paina "Paino/Aikasulatus" kertaalleen, jolloin uunin näytölle ilmestyy "dEF1".
- 2). Paina "Käynnistys/+30 sek/vahvista" -painiketta vahvistaaksesi valinnan.
- 3). Paina "Paino/Aikasulatus" -painiketta toistuvasti tai paina "<" tai ">" valitaksesi sulatusvalikon, näytölle ilmestyy "d01", "d02", "d03", "d04".
- 4). Paina "Käynnistys/+30 sek/vahvista" -painiketta vahvistaaksesi valinnan.
- 5). Paina "<" tai ">" valitaksesi ruoan painon.
- 6). Paina "Käynnistys/+30 sek/vahvista" -painiketta aloittaaksesi sulatuksen.

Valikko	d01 Pakastettu leipä	d02 Pakastettu liha	d03 Pakastevihannekset	d04 Pakastepizza
Paino	100 g-1000 g	100 g-2000 g	100 g-1000 g	100 g-600 g

## 6.Keittiöajastin

- 1). Paina "Keittiöajastin/Kello" -painiketta kertaalleen, jolloin näytölle ilmestyy 00:00
- 2). Paina "<" tai ">" syöttääksesi oikean ajan.  
(Enimmäiskypsennysaika on 95 minuuttia.)
- 3). Paina "Käynnistys/ +30 sek/vahvista" -painiketta vahvistaaksesi asetuksen.
- 4). Kun aika on saavutettu, laite piippaa 5 kertaa.

### Huom:

Keittiöajastimen ollessa toiminnassa mitään ohjelmaa ei voi asettaa.

## 7.Pikakäynnistys

- 1). Paina odotustilassa "Käynnistys/+30 sek/vahvista" -painiketta käynnistääksesi 30 sekunnin kypsennyksen 100 % teholla. Jokainen painallus lisää kypsennysaikaa 30 sekunnilla 95 minuuttiin saakka.
- 2). Paina odotustilassa "<" asettaaksesi kypsennysajaksi 95 minuuttia 100 % mikroaaltoteholla, paina "<" tai ">" asettaaksesi kypsennysajan. Paina sitten "Käynnistys/ +30 sek/vahvista" -painiketta aloittaaksesi kypsennyksen.

### Huom:

Mikroaaltotilassa, grillitilassa, yhdistelmätoiminnossa, sulatustilassa tai moniosaisessa kypsennyksessä jokainen "Käynnistys/ +30 sek/vahvista" -painikkeen painallus lisää kypsennysaikaa 30 sekunnilla.

## 8.Lapsilukkotoiminto

Aktivointi: Paina odotustilassa "Pysäytys/Nollaus" -painiketta 3 sekunnin ajan, jolloin kuuluu pitkä äänimerkki merkiksi siitä, että lapsilukkotoiminto on aktivoitu. Näytölle ilmestyy lukkokuvake ja nykyinen aika (jos kello on asetettu) tai "0:00".

Lukituksen avaaminen: Paina lukitustilassa "Pysäytys/Nollaus" -painiketta 3 sekunnin ajan, jolloin kuuluu pitkä äänimerkki merkiksi siitä, että lukitus on kytketty pois päältä.

## 9.Moniosainen kypsennys

Kypsennykseen voidaan asettaa korkeintaan 2 vaihetta. Jos moniosaisessa kypsennyksessä yksi osa sulattaa, sulatus on asetettava ensimmäiseen osa. Keittiöajastin ja Auto Menu eivät toimi moniosaisessa kypsennyksessä. Jokainen



---

”Käynnistys/+30 sek/vahvista” -painikkeen painallus lisää aikaa 30 sekunnilla (lukuun ottamatta sulatusta painon mukaan).

Esimerkki: Jos haluat sulattaa 500 g ruokaa d01 ja sitten kypsentää 80 % mikroaaltoteholla 7 minuutin ajan, tee seuraavasti: 1). Paina ”Paino/Aikasulatus” -painiketta kertaalleen, jolloin uunin näytölle ilmestyy ”dEF1”.

- 2). Paina ”Käynnistys/+30 sek/vahvista” -painiketta vahvistaaksesi valinnan.
- 3). Paina ”<” ja ”>” tai paina ”Paino/Aikasulatus” valitaksesi sulatuksen painon mukaan, jolloin näytölle ilmestyy ”d01”.
- 4). Paina ”Käynnistys/+30 sek/vahvista” -painiketta vahvistaaksesi valinnan.
- 5). Paina ”<” tai ”>” asettaaksesi sulatuspainoksi 500 g.
- 6). Paina ”Mikroaalto/Grilli/yhdistelmätoiminto” -painiketta kahdesti, jolloin uunin näytölle ilmestyy ”720W”.
- 7). Paina ”Käynnistys/ +30 sek/vahvista ” -painiketta vahvistaaksesi valinnan.
- 8). Paina ”<” tai ”>” asettaaksesi sulatusajaksi 7 minuuttia.
- 9). Paina ”Käynnistys/+30 sek/vahvista” -painiketta aloittaaksesi kypsennyksen, jolloin äänimerkki kuuluu kertaalleen ensimmäisen vaiheen jälkeen ja sulatusaika alkaa. Laite piippaa uudelleen, kun siirrytään seuraavaan vaiheeseen. Kun kypsennys päättyy, laite piippaa viisi kertaa.

---

## 10.ECO-toiminto

Siirtyäksesi ECO-tilaan:

Paina odotustilassa ”Pysäytys/Nollaus” -painiketta siirtyäksesi ECO-tilaan. Näytön valo sammuu.

Kytkeäksesi ECO-tilan pois päältä:

Paina ECO-tilassa mitä tahansa painiketta, paina ”<” tai ”>” tai avaa uunin luukku peruuttaaksesi sen.

---

## 11. Hiljainen tila

Aktivoidaksesi hiljaisen tilan:

Pidä odotustilassa ”Keittiöajastin/Kello” -painiketta painettuna 3 sekunnin ajan. Kuuluu pitkä äänimerkki. Kun painat painikkeita, ääntä ei kuulu.

Kytkeäksesi hiljaisen tilan pois päältä:

Pidä hiljaisessa tilassa ”Keittiöajastin/Kello” -painiketta painettuna 3 sekunnin ajan. Kuuluu pitkä äänimerkki ja uuni poistuu hiljaisesta tilasta.

---

## 12.Aquaclean-toiminto

Siirtyäksesi Aquaclean-toimintoon:

Pidä odotustilassa ”Mikroaalto/Grilli/yhdistelmätoiminto” -painiketta painettuna 3 sekunnin ajan. Kuuluu pitkä äänimerkki ja uuni siirtyy aquaclean-tilaan.

Laita 200 ml vettä uunin sisään ja paina sitten

”Käynnistys/+30 sek/vahvista” -painiketta käynnistääksesi Aquaclean-toiminnon 900W tehotasolla ja 5 minuutilla. Tätä asetusta ei voi muuttaa.

### 13.Tiedustelutoiminto

- 1). Paina mikroaaltotilassa, grillitilassa ja yhdistelmätoimintotiloissa "mikroaallot"-painiketta, jolloin nykyinen teho näkyy näytöllä 3 sekunnin ajan. Uuni siirtyy 3 sekunnin kuluttua takaisin edelliseen tilaan.
- 2). Paina kypsennystilassa "Keittiöajastin/Kello" -painiketta tiedustellaksesi aikaa, jolloin aika näkyy 3 sekunnin ajan.

### 14.Sähköinen luukku

Paina " " -painiketta, jolloin luukku avautuu.

#### Huom:

Jos " " -painike ei toimi, näytölle ilmestyy "E-3". Sulje uunin luukku uudelleen ja kytke sähkö uudelleen, kunnes normaali tila on palautettu.

### 15.Imukuppinuppi

Jos sähköinen luukku on rikki, avaa uunin luukku imukuppinupilla edellä esitetyn mukaisesti.

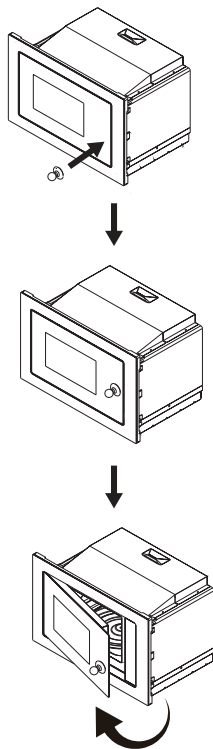

### 16.Auto Menu

- 1). Paina ">" valitaksesi valikon, jolloin näytölle ilmestyy "A1" -"A15".
- 2). Paina "Käynnistys/+30 sek/vahvista" -painiketta vahvistaaksesi valinnan.
- 3). Paina "<" tai ">" valitaksesi oletuspainon valikkokaavion mukaan.

- 4). Paina "Käynnistys/+30 sek/vahvista" -painiketta aloittaaksesi kypsennyksen.

### Valikkokaavio

Valikko	Paino	Näyttö
A1 Pizza	200 g	200 g
	400 g	400 g
A2 Lautasen uudelleenlämmitys	200 g	200 g
	400 g	400 g
	600 g	600 g
A3 Suklaan sulattaminen	100 g	100 g
	150 g	150 g
	200 g	200 g
A4 Voin sulattaminen	100 g	100 g
	150 g	150 g
	200 g	200 g
A5 Liha (naudanliha)	250 g	250 g
	350 g	350 g
	450 g	450 g
A6 Liha (sianliha)	250 g	250 g
	350 g	350 g
	450 g	450 g
A7 Liha (kana)	250 g	250 g
	350 g	350 g
	450 g	450 g
A8 Vihannekset	200 g	200 g
	300 g	300 g
	400 g	400 g
A9 Pasta	50 g (kylmällä vedellä 450 g)	50 g
	100 g (kylmällä vedellä 800 g)	100 g
A10 Peruna	200 g	200 g
	400 g	400 g
	600 g	600 g
A11 Kala	250 g	250 g
	350 g	350 g
	450 g	450 g

<b>Valikko</b>	<b>Paino</b>	<b>Näyttö</b>
A12 Keiton uudelleenlämmittä- minen	200 ml	200
	400 ml	400
	600 ml	600
A13 Popcorn	100 g	100
A14 Kananugetit	200 g	200 g
	400 g	400 g
	600 g	600 g
A15 Jauheliha	4	4

## Asennus ja liitäntä

- Tämä laite on tarkoitettu vain kotitalouskäyttöön.
- Tämä uuni on tarkoitettu vain kalusteisiin asennettavaksi. Sitä ei ole tarkoitettu käytettäväksi työtason päällä tai kaapin sisällä
- Noudata erillisiä asennusohjeita.
- Laite voidaan asentaa 60 cm leveään, seinään kiinnitettävään kaappiin.
- Laitteessa on pistotulppa, joka tulee liittää vain asianmukaisesti asennettuun maadoitettuun pistorasiaan.
- Verkköjännitteen on vastattava arvokilvessä ilmoitettua jännitettä.
- Pistorasia on asennettava ja liitäntäkaapeli on vaihdettava vain pätevän sähköasentajan toimesta. Jos pistotulppaan ei enää pääse käsiksi asennuksen jälkeen, asennuspaikalla on oltava kaikkinaikainen virtakytkin, jonka kosketinväli on vähintään 3 mm.
- Sovittimia, kytkentärimoja ja jatkojohtoja ei saa käyttää. Ylikuormitus voi aiheuttaa tulipalovaaran.

**Kosketettavissa oleva pinta voi olla kuuma käytön aikana.**



Lue käyttöohje huolellisesti ennen asennusta

## Huomaa

### Sähköliitäntä

Uunissa on pistotulppa, joka tulee liittää vain asianmukaisesti asennettuun maadoitettuun pistorasiaan. Asianmukaisten määräysten mukaisesti pistorasian saa asentaa ja liitäntäjohdon vaihtaa vain pätevä sähköasentaja.

Jos pistotulppaan ei enää pääse käsiksi asennuksen jälkeen, asennuspaikalla on oltava kaikkinaipainen virtakytkin, jonka kosketinväli on vähintään 3 mm.



Ruuvi A



Ruuvi B



Kiinnike



Säätösarjan muovisuojus



Imukuppinuppi

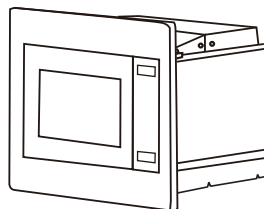

Built-in-kaapissa ei saa olla takaseinää laitteen takana.

Pienin asennuskorkeus on 85 cm.

Älä peitä tuuletus- ja ilmanottoaukkoja.

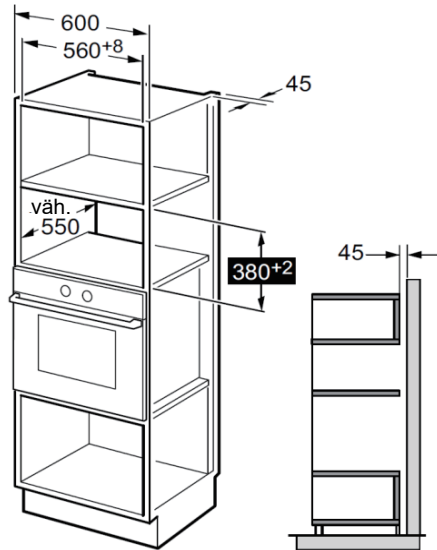

**Huomaa:**

Kiinnikettä ja kaapin pohjamallia tarvitaan molemmissa asennuksissa.

1. Lue ohjeet KAAPIN POHJAMALLISTA, aseta malli kaapin pohjalle.

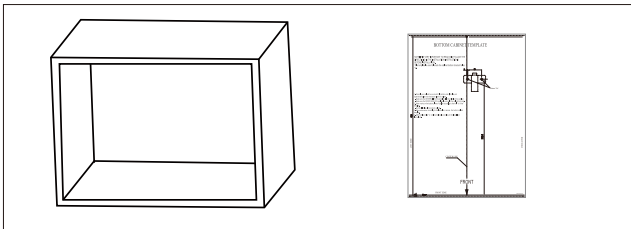

2. Tee merkinnät kaapin pohjaan mallin merkintöjen "a" mukaisesti

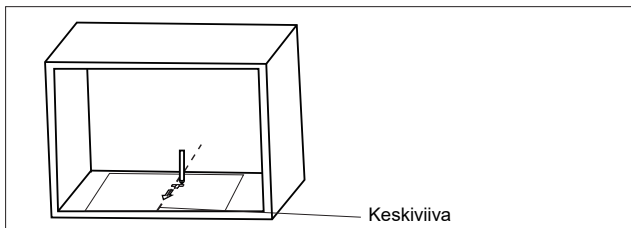

3. Poista kaapin pohjamalli ja kiinnitä kiinnike ruuvilla A.

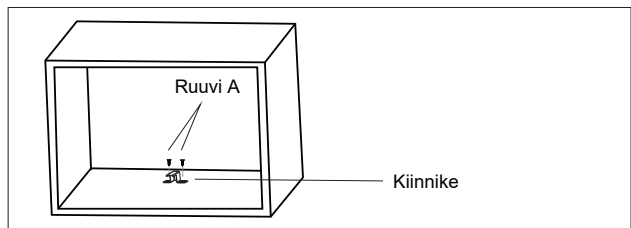



## Uunin asennus

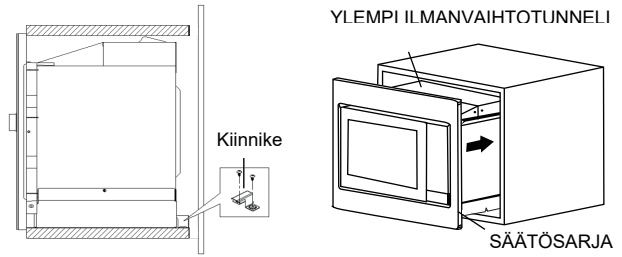

1. Kiinnitä SÄÄTÖRUUVI A uunin YLEMPÄÄN ILMANVAIHTOTUNNELIIN ja kiinnitä sitten uuni kaappiin.
  - Säädä SÄÄTÖRUUVI A:n korkeutta pitääksesi 1 mm:n raon SÄÄTÖRUUVI A:n ja kaapin ylätason välillä.
  - Varmista, ettei virtajohto jää jumiin tai kierry.
  - Varmista, että uuni on asennettu keskelle kaappia.

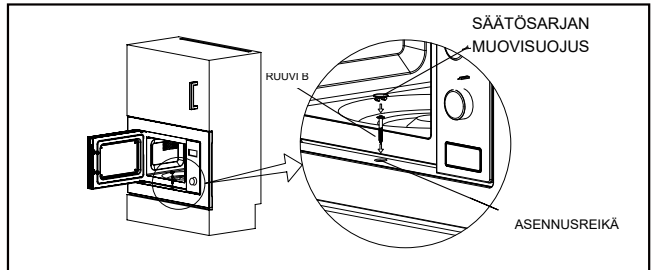

2. Avaa luukku; kiinnitä uuni kaappiin RUUVILLA SÄÄTÖSARJAN ASENNUSREIÄN PÄÄLLE. Kiinnitä sitten SÄÄTÖSARJAN MUOVISUOJUS ASENNUSREIÄN PÄÄLLE.

## Tekniset tiedot

Malli: .....BM251SG2BG/WG  
Nimellisjännite: .....230V~ 50Hz  
Nimellinen ottoteho (mikroaallot): .....1450W  
Mitoitusantoteho (mikroaallot): .....900W  
Nimellinen ottoteho (grilli): .....1000W

Normaali	
Mikroaaltouuni häiritsee TV-vastaanottoa	Mikroaaltouuni voi aiheuttaa häiriöitä radion ja television toiminnassa. Kyseessä on sama ilmiö kuin sähkölaitteiden kuten tehosekoittimen, pölynimurin ja sähkötuulettimen aiheuttamat häiriöt. Tämä on normaalia.
Uunin valo himmenee	Uunin valo saattaa himmentyä matalatehoisessa mikroaaltouunikypsennyksessä. Tämä on normaalia.
Höyry, jota muodostuu luukkuun, kuuman ilman tuuletusaukkoihin	Kypsennyksen aikana ruoasta voi tulla höyryä. Suurin osa siitä haihtuu tuuletusaukoista. Osa saattaa kerääntyä viileään paikkaan kuten uunin luukkuun. Tämä on normaalia.
Uuni käynnistyi vahingossa, ja se on tyhjä.	Laitetta ei saa käyttää tyhjänä. Se on hyvin vaarallista.

Ongelma	Mahdollinen syy	Korjaava toimenpide
Uunia ei voi käynnistää.	(1). Virtajohto ei ole tiukasti paikallaan.	Irrota johto. Kytke se sitten uudelleen 10 sekunnin kuluttua.
	(2). Sulake palaa tai johdonsuojakatkaisija laukeaa.	Vaihda sulake tai nollaa johdonsuojakatkaisija (yrityksemme ammattitaitoisen henkilöstön korjaama)
	(3). Ongelmia pistorasian kanssa.	Testaa pistorasiaa muiden sähkölaitteiden kanssa.
Uuni ei lämpene.	(4). Luukku ei ole kunnolla kiinni.	Sulje luukku huolellisesti.



Sähkö- ja elektroniikkalaiteromudirektiivin (WEEE) mukaan sähkö- ja elektroniikkalaiteromu on kerättävä ja käsiteltävä erikseen. Jos sinun on hävitettävä tämä tuote tulevaisuudessa, ÄLÄ hävitä sitä talousjätteen mukana. Toimita tämä tuote sähkö- ja elektroniikkalaiteromun keräyspisteisiin mahdollisuuksien mukaan.

## TAKUU JA HUOLTO

Jos tarvitset tietoja tai jos sinulla on ongelma, ota yhteyttä Gorenjen maassasi sijaitsevaan asiakaspalvelukeskukseen (löydät sen puhelinnumeron maailmanlaajuisesta takuulehtisestä). Jos maassasi ei ole asiakaspalvelukeskusta, ota yhteyttä paikalliseen Gorenje-jälleenmyyjään tai Gorenjen kotitalouslaitteiden huolto-osastoon.

Mahdolliset värisävyjen erot saman mallisarjan eri laitteiden tai komponenttien välillä voivat johtua eri tekijöistä, esim. eri kulmista, joista laitteita katsotaan, erivärisistä taustoista, materiaaleista ja huonevalaistuksesta.

### **Vain henkilökohtaiseen käyttöön!**

Lisää vinkkejä ja hyödyllisiä ohjeita ruuanvalmistukseen mikroaaltouunissa ja grillissä löydän Internet-sivuiltamme:

<http://www.gorenje.com>

**TOIVOTTA MUKAVIA HETKIÄ LAITTEESI  
SEURASSA**

# gorenje

Pidätämme oikeuden muuttaa käyttöohjetta, emmekä vastaa sen mahdollisesti sisältämistä virheistä.

---

**ΑΓΑΠΗΤΕ ΠΕΛΑΤΗ**

Σας ευχαριστούμε ειλικρινά για την αγορά σας. Πιστεύουμε ότι σύντομα θα βρείτε άφθονα στοιχεία ότι μπορείτε πραγματικά να βασιστείτε στα προϊόντα μας. Για να διευκολύνουμε τη χρήση της συσκευής, επισυνάπτουμε το παρόν περιεκτικό εγχειρίδιο οδηγιών.

Οι οδηγίες θα σας βοηθήσουν να εξοικειωθείτε με τη νέα συσκευή σας. Διαβάστε τις προσεκτικά πριν χρησιμοποιήσετε τη συσκευή για πρώτη φορά.

Σε κάθε περίπτωση, βεβαιωθείτε ότι η συσκευή σας δεν έχει υποστεί ζημιά. Σε περίπτωση που εντοπίσετε ζημιά που προκλήθηκε από τη μεταφορά, επικοινωνήστε με τον αντιπρόσωπο πωλήσεων ή την τοπική αποθήκη από την οποία παραδόθηκε το προϊόν. Θα βρείτε τον αριθμό τηλεφώνου στην απόδειξη ή το δελτίο παράδοσης.



Σας ευχόμαστε να ευχαριστηθείτε τη νέα οικιακή συσκευή σας.

Η συσκευή προορίζεται για οικιακή χρήση, για το ζέσταμα φαγητών ή ροφημάτων με τη χρήση ηλεκτρομαγνητικής ενέργειας. Για χρήση σε εσωτερικούς χώρους μόνο.

---

**ΟΔΗΓΙΕΣ ΧΡΗΣΗΣ**

Διαβάστε προσεκτικά τις οδηγίες και φυλάξτε τις για μελλοντική χρήση.

Αυτές οι οδηγίες προορίζονται για τον χρήστη. Περιγράφουν τη συσκευή και πώς να τη χρησιμοποιείτε. Αναφέρονται επίσης σε διαφορετικούς τύπους συσκευών, επομένως ενδέχεται να βρείτε ορισμένες περιγραφές λειτουργιών που δεν ισχύουν για τη συσκευή σας.

## ΠΡΟΦΥΛΑΞΕΙΣ ΓΙΑ ΤΗΝ ΑΠΟΦΥΓΗ ΠΙΘΑΝΗΣ ΕΚΘΕΣΗΣ ΣΕ ΥΠΕΡΒΟΛΙΚΗ ΕΝΕΡΓΕΙΑ ΜΙΚΡΟΚΥΜΑΤΩΝ

1. Μην επιχειρήσετε να λειτουργήσετε αυτόν τον φούρνο με την πόρτα ανοιχτή, καθώς αυτό μπορεί να οδηγήσει σε επιβλαβή έκθεση σε ενέργεια μικροκυμάτων. Είναι σημαντικό να μην σπάσετε ούτε να παραβιάσετε τα κλείστρα ασφαλείας.
2. Μην τοποθετείτε κανένα αντικείμενο μεταξύ της μπροστινής επιφάνειας του φούρνου και της πόρτας και μην αφήνετε ρύπους ή υπολείμματα καθαριστικών να συσσωρεύονται πάνω στις στεγανοποιητικές επιφάνειες.
3. **ΠΡΟΕΙΔΟΠΟΙΗΣΗ:** Αν η πόρτα ή τα στεγανωτικά της πόρτας έχουν υποστεί ζημιά, ο φούρνος δεν πρέπει να λειτουργεί μέχρι να επισκευαστεί από αρμόδιο άτομο.

### ΠΡΟΣΘΗΚΗ

Αν η συσκευή δεν διατηρείται καθαρή, μπορεί να παρουσιαστούν φθορές στην επιφάνειά της, γεγονός που μπορεί να επηρεάσει τη διάρκεια ζωής της συσκευής και να οδηγήσει σε επικίνδυνες καταστάσεις.

### ΠΡΟΕΙΔΟΠΟΙΗΣΗ

Για να μειώσετε τον κίνδυνο πυρκαγιάς, ηλεκτροπληξίας, τραυματισμού ατόμων ή έκθεσης σε υπερβολική ενέργεια μικροκυμάτων κατά τη χρήση της συσκευής, ακολουθήστε τις βασικές προφυλάξεις, συμπεριλαμβανομένων των εξής:

- Διαβάστε και τηρήστε τις ειδικές: "ΠΡΟΦΥΛΑΞΕΙΣ ΓΙΑ ΤΗΝ ΑΠΟΦΥΓΗ ΠΙΘΑΝΗΣ ΕΚΘΕΣΗΣ ΣΕ ΥΠΕΡΒΟΛΙΚΗ ΕΝΕΡΓΕΙΑ ΜΙΚΡΟΚΥΜΑΤΩΝ".
- Η συσκευή αυτή δεν προορίζεται για χρήση από παιδιά κάτω των 8 ετών ή άτομα με μειωμένες σωματικές ή πνευματικές ικανότητες ή έλλειψη εμπειρίας και γνώσης χωρίς επίβλεψη, ή αν δεν τους έχουν δοθεί σαφείς οδηγίες σχετικά με την ασφαλή χρήση της συσκευής, ώστε να κατανοήσουν όλους τους πιθανούς κινδύνους. Τα παιδιά δεν πρέπει να παίζουν με τη συσκευή. Ο καθαρισμός και η συντήρηση δεν πρέπει να γίνονται από παιδιά χωρίς επίβλεψη.
- Κρατήστε τη συσκευή και το καλώδιό της μακριά από παιδιά ηλικίας κάτω των 8 ετών.
- Αν το καλώδιο ρεύματος υποστεί ζημιά, πρέπει να αντικατασταθεί από τον κατασκευη, τον εξουσιοδοτημένο αντιπρόσωπο σέρβις ή από αντίστοιχα εξειδικευμένο τεχνικό προκειμένου να αποφευχθεί κάθε κίνδυνος.
- **ΠΡΟΕΙΔΟΠΟΙΗΣΗ:** Βεβαιωθείτε ότι η συσκευή είναι απενεργοποιημένη πριν αντικαταστήσετε τη λάμπα για να αποφύγετε την πιθανότητα ηλεκτροπληξίας.
- **ΠΡΟΕΙΔΟΠΟΙΗΣΗ:** Είναι επικίνδυνο για οποιονδήποτε εκτός από κάποιο αρμόδιο άτομο να εκτελέσει οποιαδήποτε εργασία συντήρησης ή επισκευής που περιλαμβάνει την αφαίρεση ενός καλύμματος το οποίο παρέχει προστασία από την έκθεση στην ενέργεια μικροκυμάτων.

- **ΠΡΟΕΙΔΟΠΟΙΗΣΗ:** Υγρά και άλλα τρόφιμα δεν πρέπει να ζεσταίνονται μέσα σε κλειστά δοχεία, καθώς ενδέχεται να εκραγούν.
- Όταν ζεσταίνετε τρόφιμα σε πλαστικά ή χάρτινα δοχεία, να παρακολουθείτε τον φούρνο γιατί υπάρχει πιθανότητα ανάφλεξης.
- Χρησιμοποιείτε μόνο σκεύη κατάλληλα για χρήση σε φούρνους μικροκυμάτων.
- Αν παρατηρήσετε καπνό, απενεργοποιήστε τη συσκευή ή αποσυνδέστε την από το ρεύμα και κρατήστε την πόρτα κλειστή για να καταστείλετε τυχόν φλόγες.
- Η θέρμανση ροφημάτων με μικροκύματα μπορεί να έχει ως αποτέλεσμα την καθυστερημένη εκτίναξη του βραστού υγρού και επομένως πρέπει να χειρίζεστε το δοχείο με προσοχή.
- Τα περιεχόμενα από μπιμπερό και βάζα με παιδικές τροφές θα πρέπει να ανακινούνται και η θερμοκρασία τους να ελέγχεται πριν από την κατανάλωσή τους, για να αποτραπεί ο κίνδυνος εγκαυμάτων.
- Αυγά με το κέλυφος ή βρασμένα αυγά δεν πρέπει να ζεσταίνονται σε φούρνους μικροκυμάτων γιατί ενδέχεται να εκραγούν, ακόμα και μετά το τέλος της θέρμανσης με μικροκύματα.
- Ο φούρνος πρέπει να καθαρίζεται τακτικά και να αφαιρούνται τυχόν υπολείμματα τροφίμων.
- Η μη διατήρηση του φούρνου σε καθαρή κατάσταση μπορεί να οδηγήσει σε φθορά της επιφάνειας, γεγονός που ενδέχεται να επηρεάσει δυσμενώς τη διάρκεια ζωής της συσκευής και να οδηγήσει σε επικίνδυνες καταστάσεις.
- Χρησιμοποιείτε μόνο τον αισθητήρα θερμοκρασίας που συνιστάται για αυτόν τον φούρνο.

(για φούρνους με δυνατότητα χρήσης αισθητήρα θερμοκρασίας.)

- Ο φούρνος μικροκυμάτων πρέπει να λειτουργεί με τη διακοσμητική πόρτα ανοικτή. (για φούρνους με διακοσμητική πόρτα.)
- Αυτή η συσκευή προορίζεται για χρήση σε οικιακές και παρόμοιες εφαρμογές όπως:
  - χώρους κουζίνας προσωπικού σε καταστήματα, γραφεία και άλλους εργασιακούς χώρους,
  - από πελάτες σε ξενοδοχεία, μοτέλ και άλλους χώρους διαμονής,
  - εξοχικές κατοικίες,
  - ενοικιαζόμενα δωμάτια.
- Ο φούρνος μικροκυμάτων προορίζεται για το ζέσταμα φαγητών και ροφημάτων. Η αποξήρανση τροφίμων ή το στέγνωμα ρούχων και η θέρμανση θερμοφόρων, παντοφλών, σφουγγαριών, υγρών ρούχων και τα παρόμοια μπορεί να οδηγήσει σε τραυματισμό, ανάφλεξη ή πυρκαγιά.
- Κατά το μαγείρεμα με μικροκύματα δεν επιτρέπεται η χρήση μεταλλικών δοχείων για τρόφιμα και ροφήματα.
- Η συσκευή δεν πρέπει να καθαρίζεται με ατμοκαθαριστή.
- Η συσκευή δεν πρέπει να τοποθετείται πίσω από διακοσμητική πόρτα προκειμένου να αποφεύγεται η υπερθέρμανση. (Αυτό δεν ισχύει για συσκευές με διακοσμητική πόρτα.)
- Ο φούρνος μικροκυμάτων προορίζεται για χρήση ως εντοιχισμένη συσκευή.
- Όταν αφαιρείτε δοχεία από τη συσκευή, προσέξτε να μην μετατοπίσετε τον περιστρεφόμενο δίσκο. (Για μόνιμες και εντοιχισμένες συσκευές που έχουν τοποθετηθεί σε ύψος 900mm και άνω από το δάπεδο και που διαθέτουν



αποσπώμενο περιστροφικό δίσκο. Δεν ισχύει για συσκευές με πόρτα που ανοίγει προς τα κάτω.)

- Μην χρησιμοποιείτε ατμοκαθαριστές.
- Η επιφάνεια ενός συρταριού αποθήκευσης μπορεί να ζεσταθεί.
- Μην χρησιμοποιείτε ισχυρά λειαντικά καθαριστικά ή αιχμηρές μεταλλικές ξύστρες για να καθαρίσετε τη γυάλινη πόρτα του φούρνου, καθώς μπορούν να χαράξουν την επιφάνεια και να οδηγήσουν σε θραύση του γυαλιού.
- **ΠΡΟΕΙΔΟΠΟΙΗΣΗ:** Η συσκευή και τα προσβάσιμα μέρη της ζεσταίνονται κατά τη χρήση. Θα πρέπει να λαμβάνεται μέριμνα ώστε να αποφεύγεται η επαφή με τα θερμαντικά στοιχεία. Κρατήστε μακριά τα παιδιά ηλικίας κάτω των 8 ετών, εκτός αν βρίσκονται υπό συνεχή επίβλεψη.
- Κατά τη χρήση, η συσκευή αναπτύσσει υψηλή θερμοκρασία. Φροντίστε να αποφεύγετε την επαφή με τα θερμαντικά στοιχεία στο εσωτερικό του φούρνου.
- **ΠΡΟΕΙΔΟΠΟΙΗΣΗ:** Τα προσβάσιμα μέρη μπορεί να ζεσταθούν κατά τη χρήση. Κρατήστε μακριά τα μικρά παιδιά.
- **ΠΡΟΕΙΔΟΠΟΙΗΣΗ:** Όταν η συσκευή βρίσκεται στη λειτουργία συνδυασμού, τα παιδιά δεν πρέπει να την χρησιμοποιούν παρά μόνο υπό την επίβλεψη ενηλίκων, λόγω των υψηλών θερμοκρασιών που αναπτύσσονται.

**ΔΙΑΒΑΣΤΕ ΠΡΟΣΕΚΤΙΚΑ ΚΑΙ ΦΥΛΑΞΤΕ ΓΙΑ  
ΜΕΛΛΟΝΤΙΚΗ ΑΝΑΦΟΡΑ**

### ΚΙΝΔΥΝΟΣ

Κίνδυνος ηλεκτροπληξίας

Η επαφή με ορισμένα εσωτερικά εξαρτήματα μπορεί να προκαλέσει σοβαρό τραυματισμό ή θάνατο. Μην αποσυναρμολογείτε αυτήν τη συσκευή.

### ΠΡΟΕΙΔΟΠΟΙΗΣΗ

Κίνδυνος ηλεκτροπληξίας

Η ακατάλληλη χρήση της γείωσης μπορεί να προκαλέσει ηλεκτροπληξία. Μην συνδέετε τη συσκευή σε μια πρίζα αν δεν έχει εγκατασταθεί σωστά και γειωθεί.

Αυτή η συσκευή πρέπει να γειώνεται. Σε περίπτωση βραχυκυκλώματος, η γείωση μειώνει τον κίνδυνο ηλεκτροπληξίας παρέχοντας έναν αγωγό διαφυγής του ηλεκτρικού ρεύματος.

Αυτή η συσκευή είναι εφοδιασμένη με καλώδιο που διαθέτει αγωγό γείωσης με φως γείωσης. Το φως πρέπει να συνδέεται σε πρίζα σωστά εγκατεστημένη και γειωμένη.

Συμβουλευτείτε έναν επαγγελματία ηλεκτρολόγο ή τεχνικό σέρβις αν οι οδηγίες γείωσης δεν είναι πλήρως κατανοητές ή αν υπάρχει αμφιβολία για τη σωστή γείωση της συσκευής.

Αν είναι απαραίτητη η χρήση καλωδίου επέκτασης, χρησιμοποιήστε μόνο ένα καλώδιο επέκτασης 3 αγωγών.

1. Το καλώδιο ρεύματος που παρέχεται έχει μικρό μήκος για να μειωθεί ο κίνδυνος να μπερδευτείτε ή να σκοντάψετε σε αυτό.
2. Σε περίπτωση χρήσης καλωδίου μεγάλου μήκους ή καλωδίου επέκτασης:

- 1). Η ηλεκτρική διαβάθμιση του καλωδίου ή του καλωδίου επέκτασης πρέπει να είναι ίδια ή ανώτερη από την ηλεκτρική διαβάθμιση της συσκευής.
- 2). Το καλώδιο επέκτασης πρέπει να είναι καλώδιο γείωσης 3 αγωγών.
- 3). Το μακρύ καλώδιο πρέπει να τοποθετείται έτσι ώστε να μην κρέμεται από την επιφάνεια τοποθέτησης της συσκευής, προκειμένου να μην το τραβήξουν τα παιδιά ή να μην σκοντάψει κάποιος σε αυτό.

Βεβαιωθείτε ότι έχετε αποσυνδέσει τη συσκευή από την παροχή ρεύματος.

- Μετά τη χρήση, καθαρίστε τον θάλαμο του φούρνου με ένα ελαφρώς νωπό πανί.
- Καθαρίστε τα αξεσουάρ με τον συνηθισμένο τρόπο, με νερό και σαπούνι.
- Το πλαίσιο και το στεγανωτικό της πόρτας καθώς και τα γειτονικά εξαρτήματα πρέπει να καθαρίζονται προσεκτικά με ένα νωπό πανί όταν λερώνονται.
- Μην χρησιμοποιείτε ισχυρά λειαντικά καθαριστικά ή αιχμηρές μεταλλικές ξύστρες για να καθαρίσετε τη γυάλινη πόρτα του φούρνου, καθώς μπορούν να χαράξουν την επιφάνεια και να οδηγήσουν σε θραύση του γυαλιού.
- Συμβουλή καθαρισμού---Για ευκολότερο καθάρισμα των τοιχωμάτων του θαλάμου που έχουν λερωθεί από μαγειρεμένες τροφές: Σε ένα μπολ με 300 ml νερό, τοποθετήστε μισό λεμόνι και θερμάνετε σε ισχύ μικροκυμάτων 100% για 10 λεπτά. Σκουπίστε τον φούρνο με ένα μαλακό, στεγνό πανί.

### ΠΡΟΣΟΧΗ

#### Κίνδυνος τραυματισμού

Είναι επικίνδυνο για οποιονδήποτε εκτός από κάποιο αρμόδιο άτομο να εκτελέσει οποιαδήποτε εργασία συντήρησης ή επισκευής που περιλαμβάνει την αφαίρεση ενός καλύμματος το οποίο παρέχει προστασία από την έκθεση στην ενέργεια μικροκυμάτων.

Δείτε τις οδηγίες στην ενότητα "Υλικά που μπορείτε να χρησιμοποιείτε ή που πρέπει να αποφεύγετε στον φούρνο μικροκυμάτων." Μπορεί να υπάρχουν μερικά μη μεταλλικά σκεύη τα οποία δεν είναι ασφαλή για χρήση στα μικροκύματα. Σε περίπτωση αμφιβολίας, μπορείτε να δοκιμάσετε τα εν λόγω σκεύη με την παρακάτω διαδικασία.

#### Δοκιμή σκευών:

- Γεμίστε ένα δοχείο, κατάλληλο για φούρνο μικροκυμάτων, με 1 φλιτζάνι (250ml) κρύο νερό μαζί με το εν λόγω σκεύος.
- Θερμάνετε στη μέγιστη ισχύ για 1 λεπτό.
- Αγγίξτε προσεκτικά το σκεύος. Αν το άδειο σκεύος είναι ζεστό, μην το χρησιμοποιήσετε για μαγείρεμα στα μικροκύματα.
- Μην υπερβαίνετε το 1 λεπτό θέρμανσης.

## Υλικά που μπορείτε να χρησιμοποιείτε στον φούρνο μικροκυμάτων

Σκεύη	Παρατηρήσεις
Πυροκεραμικό σκεύος	Ακολουθήστε τις οδηγίες του κατασκευαστή. Ο πάτος του πυροκεραμικού σκεύους πρέπει να βρίσκεται τουλάχιστον 5mm πάνω από τον περιστρεφόμενο δίσκο. Η λανθασμένη χρήση μπορεί να προκαλέσει θραύση του περιστρεφόμενου δίσκου.
Σερβίτσια	Μόνο κατάλληλα για φούρνο μικροκυμάτων. Ακολουθήστε τις οδηγίες του κατασκευαστή. Μην χρησιμοποιείτε πιάτα με ρωγμές ή σπασίματα.
Γυάλινα βάζα	Βγάζετε πάντα το καπάκι. Χρησιμοποιήστε τα μόνο για να ζεστάνετε λίγο το φαγητό. Τα περισσότερα γυάλινα βάζα δεν είναι ανθεκτικά στη θερμότητα και μπορεί να σπάσουν.
Γυάλινα σκεύη	Μόνο γυάλινα σκεύη ανθεκτικά στη θερμότητα και κατάλληλα για χρήση σε φούρνο. Βεβαιωθείτε ότι δεν διαθέτουν μεταλλικές διακοσμήσεις. Μην χρησιμοποιείτε πιάτα με ρωγμές ή σπασίματα.
Σακούλες για μαγείρεμα στον φούρνο	Ακολουθήστε τις οδηγίες του κατασκευαστή. Μην τις κλείνετε με μεταλλικά κλιπ. Δημιουργήστε σχισμές για να φεύγει ο ατμός.
Χάρτινα πιάτα και φλιτζάνια	Χρησιμοποιήστε τα μόνο για σύντομο μαγείρεμα/ζέσταμα. Μην αφήνετε τον φούρνο χωρίς επίβλεψη κατά το μαγείρεμα.
Χαρτί κουζίνας	Χρησιμοποιήστε το για να καλύπτετε το φαγητό που ζεσταίνεται και για να απορροφά τα λίπη. Χρησιμοποιήστε το με επίβλεψη μόνο για σύντομο μαγείρεμα.
Λαδόκολλα	Χρησιμοποιήστε την ως κάλυμμα για να αποφύγετε τις πιτσιλιές ή ως περιτύλιγμα για μαγείρεμα στον ατμό.
Πλαστικό	Μόνο κατάλληλο για φούρνο μικροκυμάτων. Ακολουθήστε τις οδηγίες του κατασκευαστή. Θα πρέπει να φέρει σήμανση "Κατάλληλο για φούρνο μικροκυμάτων". Μερικά πλαστικά δοχεία μαλακώνουν καθώς το φαγητό στο εσωτερικό τους ζεσταίνεται. Οι "σακούλες για βράσιμο" και οι ερμητικά κλειστές πλαστικές σακούλες θα πρέπει κόβονται, να τρυπιούνται ή να εξαερώνονται σύμφωνα με τις οδηγίες στη συσκευασία.
Πλαστική μεμβράνη	Μόνο κατάλληλη για φούρνο μικροκυμάτων. Χρησιμοποιήστε την για να καλύπτετε το φαγητό κατά το μαγείρεμα ώστε να διατηρηθεί η υγρασία. Μην επιτρέπετε στην πλαστική μεμβράνη να ακουμπά το φαγητό.
Θερμόμετρα	Μόνο κατάλληλα για φούρνο μικροκυμάτων (θερμόμετρα κρέατος και γλυκών).
Κηρόχαρτο	Χρησιμοποιήστε το ως κάλυμμα για να αποφύγετε τις πιτσιλιές και να συγκρατήσετε την υγρασία.

## Υλικά που πρέπει να αποφεύγετε στον φούρνο μικροκυμάτων

Σκεύη	Παρατηρήσεις
Σκεύος από αλουμινόχαρτο	Μπορεί να προκαλέσει σπινθήρες. Μεταφέρετε το φαγητό σε σκεύος κατάλληλο για φούρνο μικροκυμάτων.
Σκεύος από χαρτόνι με μεταλλική λαβή	Μπορεί να προκαλέσει σπινθήρες. Μεταφέρετε το φαγητό σε σκεύος κατάλληλο για φούρνο μικροκυμάτων.
Μεταλλικά σκεύη ή σκεύη με μεταλλικά στοιχεία	Το μέταλλο μονώνει το φαγητό από την ενέργεια των μικροκυμάτων. Τα μεταλλικά στοιχεία μπορεί να προκαλέσουν σπινθήρες.
Σύρμα για δέσιμο σακουλών	Μπορεί να προκαλέσει σπινθήρες και φωτιά μέσα στον φούρνο.
Χάρτινες σακούλες	Μπορεί να προκαλέσουν φωτιά μέσα στον φούρνο.
Πλαστικό αφρώδες υλικό	Το πλαστικό αφρώδες υλικό μπορεί να λιώσει ή να μολύνει το υγρό στο εσωτερικό του όταν εκτεθεί σε υψηλή θερμοκρασία.
Ξύλο	Το ξύλο θα αποξηρανθεί όταν χρησιμοποιηθεί σε φούρνο μικροκυμάτων και μπορεί να σπάσει ή να ραγίσει.

## Ονομασία Εξαρτημάτων και Αξεσουάρ Φούρνου

Αφαιρέστε τον φούρνο και όλα τα υλικά από το χαρτοκιβώτιο και τον θάλαμο του φούρνου.

Ο φούρνος συνοδεύεται από τα εξής αξεσουάρ:



Γυάλινος δίσκος



Μονάδα δακτυλίου  
περιστρεφόμενου δίσκου



Ενχειρίδιο οδονιών



Άξονας περιστρεφόμενου  
δίσκου

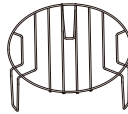

Σχάρα γκριλ (Δεν μπορεί να χρησιμοποιηθεί στη λειτουργία μικροκυμάτων και πρέπει να τοποθετηθεί πάνω στον γυάλινο

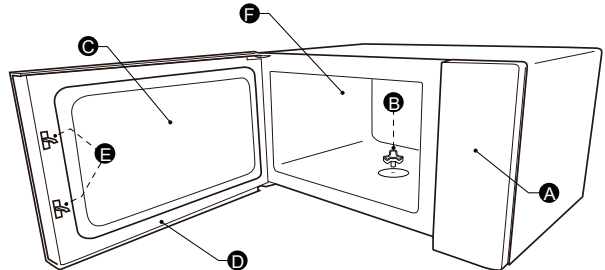

A) Πίνακας ελέγχου

D) Μονάδα πόρτας

B) Άξονας περιστρεφόμενου δίσκου E) Σύστημα κλειστών ασφαλείας

C) Παράθυρο παρατήρησης

F) Θάλαμος φούρνου

### ΠΕΡΙΣΤΡΕΦΟΜΕΝΟΣ ΔΙΣΚΟΣ ΕΓΚΑΤΑΣΤΑΣΗ

Καθαρισμός του θαλάμου μαγειρέματος και τοποθέτηση του περιστρεφόμενου δίσκου στη θέση του. Για νέες εγκαταστάσεις, βεβαιωθείτε ότι όλα τα υλικά συσκευασίας και οι ταινίες αποστολής έχουν αφαιρεθεί από τον άξονα του περιστρεφόμενου δίσκου. Πριν χρησιμοποιήσετε τη συσκευή για να μαγειρέψετε φαγητό για πρώτη φορά, πρέπει να τοποθετήσετε σωστά τον περιστρεφόμενο δίσκο στη θέση του. Πρέπει να καθαρίσετε τον θάλαμο μαγειρέματος και τα αξεσουάρ.



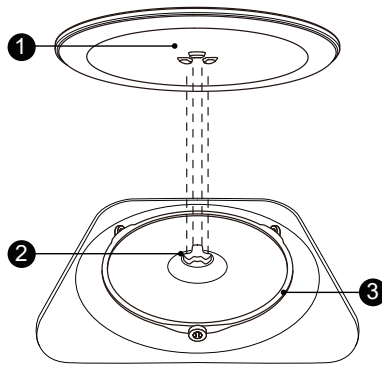

Πώς να τοποθετήσετε τον περιστρεφόμενο δίσκο στη θέση του:

1. Τοποθετήστε τη μονάδα δακτυλίου περιστρεφόμενου δίσκου ③ μέσα στην εσοχή στον θάλαμο μαγειρέματος.
2. Τοποθετήστε τον γυάλινο δίσκο ① πάνω στη μονάδα δακτυλίου περιστρεφόμενου δίσκου ③ Τοποθετήστε τις υπερυψωμένες, καμπύλες γραμμές στο κέντρο του πάτου του γυάλινου δίσκου μεταξύ των τριών ακτίνων του άξονα. Βεβαιωθείτε ότι ο γυάλινος δίσκος ① έχει εμπλακεί στον άξονα περιστρεφόμενου δίσκου ② στο κέντρο του δαπέδου του θαλάμου μαγειρέματος. Οι κύλινδροι στον άξονα πρέπει να βρίσκονται μέσα τη ράχη του πάτου του περιστρεφόμενου δίσκου.

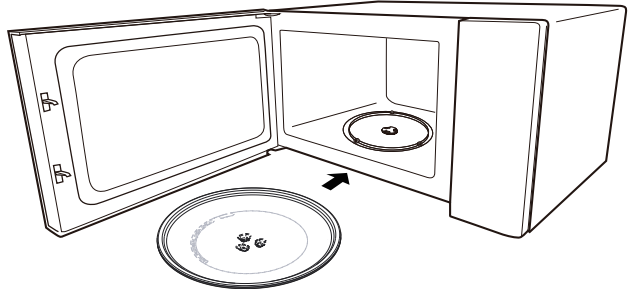





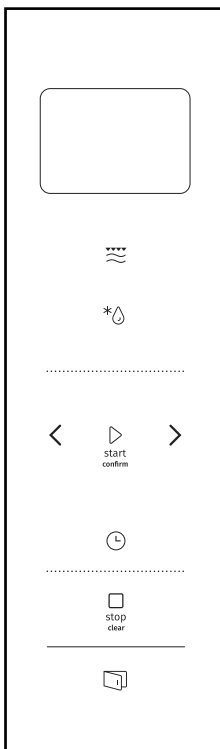

#### Σημείωση:

1. Μην χρησιμοποιείτε ποτέ τη συσκευή χωρίς τον περιστρεφόμενο δίσκο. Βεβαιωθείτε ότι έχει εμπλακεί σωστά. Ο περιστρεφόμενος δίσκος μπορεί να περιστρέφεται προς τα δεξιά ή προς τα αριστερά.
2. Ποτέ μην τοποθετείτε τον γυάλινο δίσκο ανάποδα. Ο γυάλινος δίσκος δεν πρέπει ποτέ να εμποδίζεται.
3. Τόσο ο γυάλινος δίσκος όσο και η μονάδα δακτυλίου περιστρεφόμενου δίσκου πρέπει πάντα να χρησιμοποιούνται κατά το μαγείρεμα.
4. Όλα τα φαγητά και τα δοχεία φαγητών τοποθετούνται πάντα πάνω στον γυάλινο δίσκο για μαγείρεμα.
5. Ποτέ μην εμποδίζετε την κίνηση του περιστρεφόμενου δίσκου.
6. Αν ο γυάλινος δίσκος ή η μονάδα δακτυλίου περιστρεφόμενου δίσκου ραγίσει ή σπάσει, επικοινωνήστε με το πλησιέστερο εξουσιοδοτημένο κέντρο σέρβις.

# Πίνακας ελέγχου



	Μικροκύματα/ Γκρι/Συνδυασμός
	Απόψυξη βάσει Βάρους/Χρόνου
	Χρονόμετρο/Ρολόι κουζίνας
 stop clear	Διακοπή/Διαγραφή
 start confirm	Έναρξη/ +30δευτερόλεπτα/ Επιβεβαίωση
	Ηλεκτρική πόρτα

## 1. Ρύθμιση ρολογιού

Όταν ο φούρνος μικροκυμάτων συνδεθεί στο ρεύμα, η οθόνη εμφανίζει την ένδειξη "0:00" και ο βομβητής ηχεί μία φορά.

- 1). Πατήστε το κουμπί "Χρονόμετρο/Ρολόι κουζίνας" δύο φορές για να επιλέξετε τη λειτουργία ρολογιού. Τα ψηφία της ώρας αναβοσβήνουν.
- 2). Πατήστε το κουμπί "<" ή ">" για να ρυθμίσετε τα ψηφία της ώρας. Οι τιμές πρέπει να είναι από 0 μέχρι 23.
- 3). Πατήστε το κουμπί "Χρονόμετρο/Ρολόι κουζίνας". Τα ψηφία των λεπτών αναβοσβήνουν.
- 4). Πατήστε το κουμπί "<" ή ">" για να ρυθμίσετε τα ψηφία των λεπτών. Οι τιμές πρέπει να είναι από 0 μέχρι 59.
- 5). Πατήστε το κουμπί "Χρονόμετρο/Ρολόι κουζίνας" για να ολοκληρώσετε τη ρύθμιση του ρολογιού. Το ":" αναβοσβήνει και η ώρα φωτίζεται.

### Σημείωση:

- 1). Αν το ρολόι δεν ρυθμιστεί, δεν θα λειτουργεί κατά την ενεργοποίηση.
- 2). Κατά τη διαδικασία ρύθμισης του ρολογιού, αν δεν πατήσετε το κουμπί "Χρονόμετρο/Ρολόι κουζίνας" μέσα σε 1 λεπτό, ο φούρνος επιστρέφει αυτόματα στην προηγούμενη κατάσταση.

## 2. Μαγείρεμα με μικροκύματα

Πατήστε το κουμπί "Μικροκύματα/Γκριλ/Συνδυασμός" μία φορά. Η οθόνη εμφανίζει την ένδειξη "900W". Πατήστε επανειλημμένα το κουμπί "Μικροκύματα/Γκριλ/Συνδυασμός" ή πατήστε το κουμπί "<" ή ">" για να επιλέξετε την ισχύ που θέλετε. Με κάθε πάτημα εμφανίζονται διαδοχικά οι ενδείξεις "900W", "720W", "450W", "270W", "90W", "G", "C-1" ή "C-2".

Στη συνέχεια, πατήστε το κουμπί

"Εναρξη/+30δευτερόλεπτα/Επιβεβαίωση" για επιβεβαίωση και πατήστε το κουμπί "<" ή ">" για να ρυθμίσετε τον χρόνο μαγειρέματος από 0:05 έως 95:00. Πατήστε ξανά το κουμπί

"Εναρξη/+30δευτερόλεπτα/Επιβεβαίωση" για να ξεκινήσετε το μαγείρεμα.

Παράδειγμα: Αν θέλετε να μαγειρέψετε με ισχύ μικροκυμάτων 80% για 20 λεπτά, ακολουθήστε τα εξής βήματα.

- 1) Πατήστε το κουμπί "Μικροκύματα/Γκριλ/Συνδυασμός" μία φορά. Η οθόνη εμφανίζει την ένδειξη "900W".
- 2) Πατήστε ξανά το κουμπί "Μικροκύματα/Γκριλ/Συνδυασμός" ή πατήστε το κουμπί "<" ή ">" για να επιλέξετε ισχύ μικροκυμάτων 80%.
- 3) Πατήστε το κουμπί "Εναρξη/+30δευτερόλεπτα/Επιβεβαίωση" για επιβεβαίωση. Η οθόνη εμφανίζει την ένδειξη "720W".
- 4) Πατήστε το κουμπί "<" ή ">" για να ρυθμίσετε τον χρόνο μαγειρέματος μέχρι ο φούρνος να εμφανίσει την ένδειξη "20:00".
- 5) Πατήστε το κουμπί "Εναρξη/+30δευτερόλεπτα/Επιβεβαίωση" για να ξεκινήσετε το μαγείρεμα.

**Σημείωση:** οι βηματικές ποσότητες για τον χρόνο ρύθμισης του διακόπτη έχουν ως εξής:

0---1 λεπτό	: 5 δευτερόλεπτα
1---5 λεπτά	: 10 δευτερόλεπτα
5---10 λεπτά	: 30 δευτερόλεπτα
10---30 λεπτά	: 1 λεπτό
30---95 λεπτά	: 5 λεπτά

"Μικροκύματα/Γκριλ/Συνδυασμός" Σειρά	Ένδειξη εντολών κουμπιού	Ισχύς μικροκυμάτων	Ισχύς γκριλ
1	900W	100%	
2	720W	80%	
3	450W	50%	
4	270W	30%	
5	90W	10%	
6	G	0%	100%
7	C-1	55%	45%
8	C-2	36%	64%

### 3. Μαγείρεμα στο Γκριλ ή Συνδυασμός

Πατήστε το κουμπί "Μικροκύματα/Γκριλ/Συνδυασμός" μία φορά. Η οθόνη εμφανίζει την ένδειξη "900W". Πατήστε επανειλημμένα το κουμπί "Μικροκύματα/Γκριλ/Συνδυασμός" ή πατήστε το κουμπί "<" ή ">" για να επιλέξετε την ισχύ που θέλετε. Με κάθε πάτημα εμφανίζονται διαδοχικά οι ενδείξεις "900W", "720W", "450W", "270W", "90W", "G", "C-1" ή "C-2".

Στη συνέχεια, πατήστε το κουμπί

"Εναρξη/+30δευτερόλεπτα/Επιβεβαίωση" για επιβεβαίωση και πατήστε το κουμπί "<" ή ">" για να ρυθμίσετε τον χρόνο μαγειρέματος από 0:05 έως 95:00. Πατήστε πάλι το κουμπί

"Εναρξη/+30δευτερόλεπτα/Επιβεβαίωση" για να ξεκινήσετε το μαγείρεμα.

Παράδειγμα: Αν θέλετε να μαγειρέψετε με ισχύ μικροκυμάτων 55% και με ισχύ γκριλ 45% (C-1) για 10 λεπτά, ακολουθήστε τα εξής βήματα.

- 1) Πατήστε το κουμπί "Μικροκύματα/Γκριλ/Συνδυασμός" μία φορά. Η οθόνη εμφανίζει την ένδειξη "900W".
- 2) Πατήστε το κουμπί "Μικροκύματα/Γκριλ/Συνδυασμός" τέσσερις φορές ή πατήστε το κουμπί "<" ή ">" για να επιλέξετε το "C-1".
- 3) Πατήστε το κουμπί "Εναρξη/+30δευτερόλεπτα/Επιβεβαίωση" για επιβεβαίωση.
- 4) Πατήστε το κουμπί "<" ή ">" για να ρυθμίσετε τον χρόνο μαγειρέματος μέχρι ο φούρνος να εμφανίσει την ένδειξη "10:00".
- 5) Πατήστε το κουμπί "Εναρξη/+30δευτερόλεπτα/Επιβεβαίωση" για να ξεκινήσετε το μαγείρεμα.

#### Σημείωση:

Όταν παρέλθει ο μισός χρόνος του γκριλ, ο φούρνος ηχεί δύο φορές. Είναι κάτι φυσιολογικό. Για καλύτερο αποτέλεσμα στο ψήσιμο του φαγητού, θα πρέπει να γυρίσετε το φαγητό, να κλείσετε την πόρτα και στη συνέχεια να πατήσετε το κουμπί

"Εναρξη/+30δευτερόλεπτα/Επιβεβαίωση" για να συνεχίσετε το μαγείρεμα. Αν δεν προβείτε σε καμία ενέργεια, ο φούρνος θα συνεχίσει να λειτουργεί.

### 4. Απόψυξη βάσει χρόνου

- 1) Πατήστε το κουμπί "Απόψυξη βάσει Βάρους/Χρόνου" δύο φορές. Ο φούρνος εμφανίζει την ένδειξη "dEF2".
- 2) Πατήστε το κουμπί "Εναρξη/+30δευτερόλεπτα/Επιβεβαίωση" για επιβεβαίωση.
- 3) Πατήστε το κουμπί "<" ή ">" για να ρυθμίσετε τον χρόνο μαγειρέματος. Το εύρος χρόνου είναι "00:05-95:00".
- 4) Πατήστε το κουμπί "Εναρξη/+30δευτερόλεπτα/Επιβεβαίωση" για να ξεκινήσετε το μαγείρεμα. Όταν παρέλθει ο μισός χρόνος, ο βομβητής ηχεί δύο φορές για να σας υπενθυμίσει να γυρίσετε το φαγητό. Αν δεν προβείτε σε καμία ενέργεια, ο φούρνος θα συνεχίσει να λειτουργεί.

### 5. Απόψυξη βάσει βάρους

- 1) Πατήστε το κουμπί "Απόψυξη βάσει Βάρους/Χρόνου" μία φορά. Ο φούρνος εμφανίζει την ένδειξη "dEF1".
- 2) Πατήστε το κουμπί "Εναρξη/+30δευτερόλεπτα/Επιβεβαίωση" για επιβεβαίωση.
- 3) Πατήστε το κουμπί "Απόψυξη βάσει Βάρους/Χρόνου" επανειλημμένα ή πατήστε το κουμπί "<" ή ">" για να επιλέξετε μενού απόψυξης. Οι ενδείξεις "d01", "d02", "d03", "d04" εμφανίζονται διαδοχικά.
- 4) Πατήστε το κουμπί "Εναρξη/+30δευτερόλεπτα/Επιβεβαίωση" για επιβεβαίωση.
- 5) Πατήστε το κουμπί "<" ή ">" για να επιλέξετε το βάρος του φαγητού.
- 6) Πατήστε το κουμπί "Εναρξη/+30δευτερόλεπτα/Επιβεβαίωση" για να ξεκινήσετε την απόψυξη.

Μενού	d01 Κατεψυγμένο ψωμί	d02 Κατεψυγμένο κρέας	d03 Κατεψυγμένα λαχανικά	d04 Κατεψυγμένη πίτσα
Βάρος	100 γρ.-1000 γρ.	100 γρ.-2000 γρ.	100 γρ.-1000 γρ.	100 γρ.-600 γρ.

### 6. Χρονόμετρο κουζίνας

- 1) Πατήστε το κουμπί "Χρονόμετρο/Ρολόι κουζίνας" μία φορά. Η οθόνη εμφανίζει την ένδειξη 00:00
  - 2) Πατήστε το κουμπί "<" ή ">" για να εισαγάγετε τον σωστό χρόνο. (Ο μέγιστος χρόνος μαγειρέματος είναι 95 λεπτά.)
  - 3) Πατήστε το κουμπί "Εναρξη/+30δευτερόλεπτα/Επιβεβαίωση" για να επιβεβαιώσετε τη ρύθμιση.
  - 4) Όταν ολοκληρωθεί ο χρόνος κουζίνας, ο βομβητής ηχεί 5 φορές.
- Σημείωση:**  
Κατά τη διάρκεια λειτουργίας του Χρονόμετρου κουζίνας, η ρύθμιση προγραμμάτων δεν είναι εφικτή.

### 7. Γρήγορη έναρξη

- 1) Σε κατάσταση αναμονής, πατήστε το κουμπί "Εναρξη/+30δευτερόλεπτα/Επιβεβαίωση" για να ξεκινήσετε το μαγείρεμα για 30 δευτερόλεπτα με ισχύ 100%. Κάθε επιπλέον πάτημα, αυξάνει τον χρόνο μαγειρέματος κατά 30 δευτερόλεπτα μέχρι τα 95 λεπτά.
- 2) Σε κατάσταση αναμονής, πατήστε το κουμπί "<" για να ρυθμίσετε τον χρόνο μαγειρέματος στα 95 λεπτά με ισχύ μικροκυμάτων 100%, πατήστε το κουμπί "<" ή ">" για να ρυθμίσετε τον χρόνο μαγειρέματος. Στη συνέχεια, πατήστε το κουμπί "Εναρξη/+30δευτερόλεπτα/Επιβεβαίωση" για να ξεκινήσετε το μαγείρεμα.

#### Σημείωση:

Σε κατάσταση μαγειρέματος με μικροκύματα, γκριλ, συνδυασμό των δύο, και σε κατάσταση απόψυξης ή πολλαπλών σταδίων, κάθε πάτημα του κουμπιού "Εναρξη/+30δευτερόλεπτα/Επιβεβαίωση" αυξάνει τον χρόνο μαγειρέματος κατά 30 δευτερόλεπτα.

### 8. Λειτουργία κλειδώματος για παιδιά

Κλειδώμα: Σε κατάσταση αναμονής, πατήστε το κουμπί "Διακοπή/Διαγραφή" για 3 δευτερόλεπτα. Ακούγεται ένα παρατεταμένο ηχητικό σήμα που υποδηλώνει ότι ενεργοποιήθηκε η κατάσταση κλειδώματος για παιδιά. Στην οθόνη εμφανίζεται το εικονίδιο κλειδώματος και η τρέχουσα ώρα (αν το ρολόι έχει ρυθμιστεί) ή η ένδειξη "0:00".

Απενεργοποίηση κλειδώματος: Σε κλειδωμένη κατάσταση, πατήστε το κουμπί "Διακοπή/Διαγραφή" για 3 δευτερόλεπτα. Ακούγεται ένα παρατεταμένο ηχητικό σήμα που υποδηλώνει ότι η κατάσταση κλειδώματος απενεργοποιήθηκε.

## 9. Μαγείρεμα πολλαπλών σταδίων

Μπορούν να ρυθμιστούν το πολύ 2 στάδια μαγειρέματος. Στο μαγείρεμα πολλαπλών σταδίων, αν το ένα στάδιο είναι απόψυξη, τότε η απόψυξη πρέπει να είναι το πρώτο στάδιο. Στο μαγείρεμα πολλαπλών σταδίων, το Χρονόμετρο κουζίνας και το Αυτόματο μενού δεν μπορούν να χρησιμοποιηθούν. Κάθε επιπλέον πάτημα του κουμπιού "Εναρξη/+30δευτερόλεπτα/Επιβεβαίωση" αυξάνει τον χρόνο κατά 30 δευτερόλεπτα (εκτός από την απόψυξη βάσει βάρους).

Παράδειγμα: Αν θέλετε να αποψύξετε το φαγητό του d01 για 500 γρ. και στη συνέχεια να το μαγειρέψετε με ισχύ μικροκυμάτων 80% για 7 λεπτά, προχωρήστε ως εξής:

- 1) Πατήστε το κουμπί "Απόψυξη βάσει Βάρους/Χρόνου" μία φορά. Ο φούρνος εμφανίζει την ένδειξη "dEF1".
- 2) Πατήστε το κουμπί "Εναρξη/+30δευτερόλεπτα/Επιβεβαίωση" για επιβεβαίωση.
- 3) Πατήστε το κουμπί "<" ή ">" ή πατήστε το κουμπί "Απόψυξη βάσει Βάρους/Χρόνου" για να επιλέξετε μενού απόψυξης βάσει βάρους μέχρι να εμφανιστεί η ένδειξη "d01".
- 4) Πατήστε το κουμπί "Εναρξη/+30δευτερόλεπτα/Επιβεβαίωση" για επιβεβαίωση.
- 5) Πατήστε το κουμπί "<" ή ">" για να ορίσετε το βάρος για απόψυξη στα 500 γρ.
- 6) Πατήστε το κουμπί "Μικροκύματα/Γκριλ/Συνδυασμός" δύο φορές. Ο φούρνος εμφανίζει την ένδειξη "720W".
- 7) Πατήστε το κουμπί "Εναρξη/+30δευτερόλεπτα/Επιβεβαίωση" για επιβεβαίωση.
- 8) Πατήστε το κουμπί "<" ή ">" για να ορίσετε τον χρόνο απόψυξης στα 7 λεπτά.
- 9) Πατήστε το κουμπί "Εναρξη/+30δευτερόλεπτα/Επιβεβαίωση" για να ξεκινήσετε το μαγείρεμα. Ο βομβητής ηχεί μία φορά για το πρώτο στάδιο. Αρχίζει η αντίστροφη μέτρηση του χρόνου απόψυξης. Ο βομβητής θα ηχήσει ακόμα μία φορά όταν αρχίσει το δεύτερο στάδιο μαγειρέματος. Όταν το μαγείρεμα ολοκληρωθεί, ο βομβητής ηχεί πέντε φορές.

## 10. Λειτουργία ECO

Για να ενεργοποιήσετε τη λειτουργία ECO:

Σε κατάσταση αναμονής, πατήστε το κουμπί "Διακοπή/Διαγραφή" για να ενεργοποιήσετε τη λειτουργία ECO. Η οθόνη θα σβήσει.

Για να ακυρώσετε τη λειτουργία ECO:

Σε λειτουργία ECO, πατήστε οποιοδήποτε κουμπί ή πατήστε το κουμπί "<" ή ">" ή ανοίξτε την πόρτα του φούρνου για να την ακυρώσετε.

## II. Αθόρυβη λειτουργία

Για να ενεργοποιήσετε την αθόρυβη λειτουργία:

Σε κατάσταση αναμονής, πατήστε και κρατήστε πατημένο το κουμπί "Χρονόμετρο/Ρολόι κουζίνας" για 3 δευτερόλεπτα. Ακούγεται ένα παρατεταμένο ηχητικό σήμα. Στο εξής, όταν θα πατάτε τα πλήκτρα, δεν θα ακούγεται κανένας ήχος.

Για να απενεργοποιήσετε την αθόρυβη λειτουργία:

Σε αθόρυβη λειτουργία, πατήστε και κρατήστε πατημένο "Χρονόμετρο/Ρολόι κουζίνας" για 3 δευτερόλεπτα. Ακούγεται ένα παρατεταμένο ηχητικό σήμα και ο φούρνος βγαίνει από την αθόρυβη λειτουργία.

## 12. Λειτουργία Aquaclean

Για να ενεργοποιήσετε τη λειτουργία Aquaclean:

Σε κατάσταση αναμονής, πατήστε και κρατήστε πατημένο το κουμπί "Μικροκύματα/Γκριλ/Συνδυασμός" για 3 δευτερόλεπτα. Ακούγεται ένα παρατεταμένο ηχητικό σήμα και ο φούρνος μεταβαίνει σε λειτουργία aquaclean.

Τοποθετήστε 200ml νερού στο εσωτερικό και πατήστε το κουμπί "Εναρξη/+30δευτερόλεπτα/Επιβεβαίωση" για να ξεκινήσετε τη λειτουργία Aquaclean με ισχύ 900W για 5 λεπτά. Αυτές οι ρυθμίσεις δεν μπορούν να αλλάξουν.

### 13.Λειτουργία ερώτησης

- 1) Σε κατάσταση μαγειρέματος με μικροκύματα, γκριλ και συνδυασμό των δύο, το πάτημα του κουμπιού "Μικροκύματα/Γκριλ/Συνδυασμός" εμφανίζει την τρέχουσα ισχύ για 3 δευτερόλεπτα. Μετά από 3 δευτερόλεπτα, ο φούρνος επιστρέφει στην προηγούμενη κατάσταση.
- 2) Σε κατάσταση μαγειρέματος, πατήστε το κουμπί "Χρονόμετρο/Ρολόι κουζίνας" για να δείτε τον χρόνο, ο οποίος εμφανίζεται για 3 δευτερόλεπτα.

### 14.Ηλεκτρική πόρτα

Πατήστε το κουμπί "". Η πόρτα του φούρνου ανοίγει.

#### Σημείωση:

εάν υπάρχει κάποιο σφάλμα όταν πατάτε το κουμπί "", η οθόνη εμφανίζει την ένδειξη "E-3". Κλείστε ξανά την πόρτα, και ανοίξτε και κλείστε το ρεύμα μέχρι να αποκατασταθεί η φυσιολογική λειτουργία.

### 15.Βεντούζα

Αν η ηλεκτρική πόρτα έχει χαλάσει, ανοίξτε την με την βεντούζα όπως παρουσιάζεται παραπάνω.

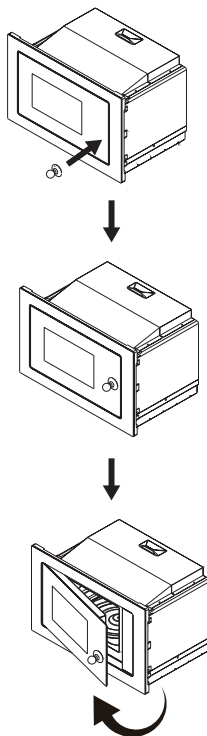

### 16.Αυτόματο Μενού

- 1). Πατήστε το κουμπί ">" για να επιλέξετε το μενού. Εμφανίζονται διαδοχικά οι ενδείξεις "A-1" έως "A-15".
- 2). Πατήστε το κουμπί "Εναρξη/+30δευτερόλεπτα/Επιβεβαίωση" για επιβεβαίωση.
- 3). Πατήστε το κουμπί "<" ή ">" για να επιλέξετε το προεπιλεγμένο βάρος σύμφωνα με τον πίνακα μενού.
- 4). Πατήστε το κουμπί "Εναρξη/+30δευτερόλεπτα/Επιβεβαίωση" για να ξεκινήσετε το μαγείρεμα.

## Πίνακας μενού

Μενού	Βάρος	Ένδειξη
A1 Πίτσα	200 γρ.	200γρ.
	400 γρ.	400γρ.
A2 Ξαναζέσταμα πιάτου	200 γρ.	200 γρ.
	400 γρ.	400 γρ.
	600 γρ.	600 γρ.
A3 Λιώσιμο σοκολάτας	100 γρ.	100 γρ.
	150 γρ.	150 γρ.
	200 γρ.	200 γρ.
A4 Λιώσιμο βουτύρου	100 γρ.	100 γρ.
	150 γρ.	150 γρ.
	200 γρ.	200 γρ.
A5 Κρέας (βοδινό)	250 γρ.	250 γρ.
	350 γρ.	350 γρ.
	450 γρ.	450 γρ.
A6 Κρέας (χοιρινό)	250 γρ.	250 γρ.
	350 γρ.	350 γρ.
	450 γρ.	450 γρ.
A7 Κρέας (κοτόπουλο)	250 γρ.	250 γρ.
	350 γρ.	350 γρ.
	450 γρ.	450 γρ.
A8 Λαχανικά	200 γρ.	200 γρ.
	300 γρ.	300 γρ.
	400 γρ.	400 γρ.
A9 Ζυμαρικά	50 γρ. (με κρύο νερό 450 γρ.)	50 γρ.
	100 γρ. (με κρύο νερό 800 γρ.)	100 γρ.
A10 Πατάτες	200 γρ.	200 γρ.
	400 γρ.	400 γρ.
	600 γρ.	600 γρ.
A11 Ψάρι	250 γρ.	250 γρ.
	350 γρ.	350 γρ.
	450 γρ.	450 γρ.



Μενού	Βάρος	Ένδειξη
Α12 Ξαναζέσταμα σούπας	200ml	200
	400ml	400
	600ml	600
Α13 Ποπ κορν	100 γρ.	100
Α14 Κοτομπουκιές	200γρ.	200γρ.
	400γρ.	400γρ.
	600γρ.	600γρ.
Α15 Κιμάς	4	4

### Εγκατάσταση και σύνδεση

- Αυτή η συσκευή προορίζεται μόνο για οικιακή χρήση.
- Αυτός ο φούρνος προορίζεται μόνο για εντοιχισμένη χρήση. Δεν προορίζεται για χρήση πάνω σε πάγκο ή για χρήση μέσα σε ντουλάπι.
- Τηρείτε τις ειδικές οδηγίες εγκατάστασης.
- Η συσκευή πρέπει να εγκατασταθεί σε επιτοίχιο ντουλάπι πλάτους 60 εκ.
- Η συσκευή είναι εφοδιασμένη με φις και πρέπει να συνδεθεί μόνο σε μια σωστά εγκατεστημένη και γειωμένη πρίζα.
- Η τάση δικτύου πρέπει να αντιστοιχεί με την τάση που αναγράφεται στην πινακίδα στοιχείων.
- Η εγκατάσταση της πρίζας καθώς και η αντικατάσταση του καλωδίου σύνδεσης πρέπει να γίνονται μόνο από επαγγελματία ηλεκτρολόγο. Αν, μετά την εγκατάσταση, το φις δεν είναι πλέον προσβάσιμο, θα πρέπει υπάρχει μια ολοπολική διάταξη αποσύνδεσης στην πλευρά της εγκατάστασης με κενό επαφής τουλάχιστον 3mm.
- Δεν πρέπει να χρησιμοποιούνται προσαρμογείς, πολύπριζα και καλώδια επέκτασης. Η υπερφόρτωση μπορεί να οδηγήσει σε πυρκαγιά.

**Η προσβάσιμη επιφάνεια μπορεί να ζεσταθεί κατά τη διάρκεια της λειτουργίας.**



Διαβάστε προσεκτικά το εγχειρίδιο πριν την εγκατάσταση

## Παρακαλούμε σημειώστε

### Ηλεκτρική σύνδεση

Ο φούρνος είναι εφοδιασμένος με φις και πρέπει να συνδεθεί μόνο σε μια σωστά εγκατεστημένη και γειωμένη πρίζα. Σύμφωνα με τους ισχύοντες κανονισμούς, η εγκατάσταση της πρίζας καθώς και η αντικατάσταση του καλωδίου σύνδεσης πρέπει να γίνονται μόνο από επαγγελματία ηλεκτρολόγο.

Αν, μετά την εγκατάσταση, το φις δεν είναι πλέον προσβάσιμο, θα πρέπει υπάρχει ένας ολοπολικός διακόπτης απομόνωσης στην πλευρά της εγκατάστασης με κενό επαφής τουλάχιστον 3mm.

 Βίδα Α

 Βίδα Β

 Έλασμα τοποθέτησης

 Πλαστικό κάλυμμα πλαισίου εντοιχισμού

 βεντούζα

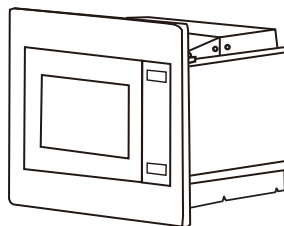

Το ντουλάπι εντοιχισμού δεν πρέπει να διαθέτει πίσω τοίχωμα πίσω από τη συσκευή.

Το ελάχιστο ύψος εγκατάστασης είναι 85 εκ.

Μην καλύπτετε τις σχισμές εξαερισμού και τα σημεία εισαγωγής αέρα.

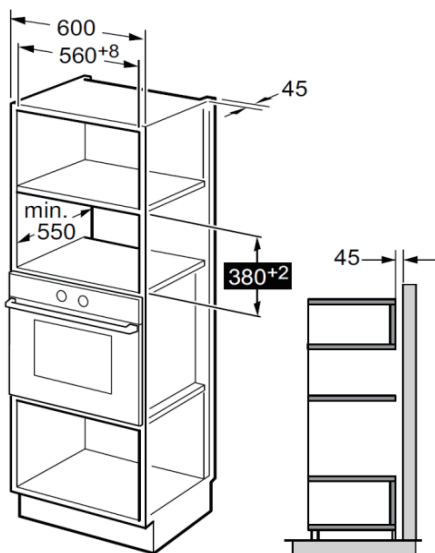

#### Σημείωση:

Το στήριγμα και το πρότυπο κάτω μέρους ντουλαπιού είναι απαραίτητα και στις δύο εγκαταστάσεις.

1. Διαβάστε τις οδηγίες στο ΠΡΟΤΥΠΟ ΚΑΤΩ ΜΕΡΟΥΣ ΝΤΟΥΛΑΠΙΟΥ και τοποθετήστε το πρότυπο στο κάτω μέρος του ντουλαπιού.

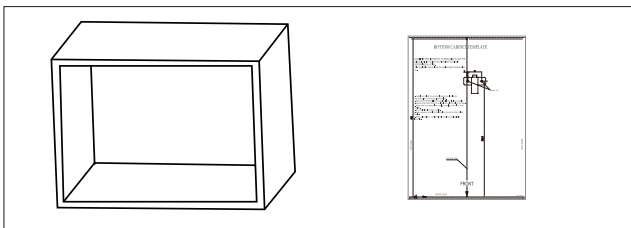

2. Μαρκάρετε το κάτω μέρος του ντουλαπιού σύμφωνα με τα σημάδια "a" του προτύπου

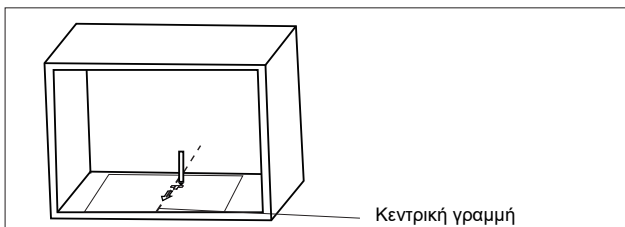

3. Αφαιρέστε το πρότυπο από το κάτω μέρος του ντουλαπιού και στερεώστε το έλασμα τοποθέτησης με τη βίδα Α.

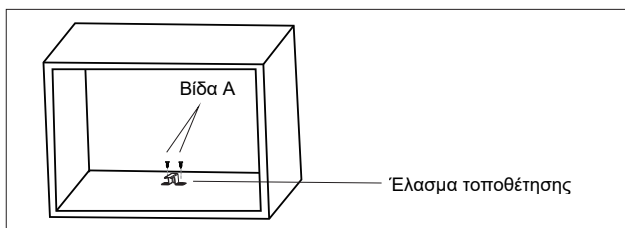

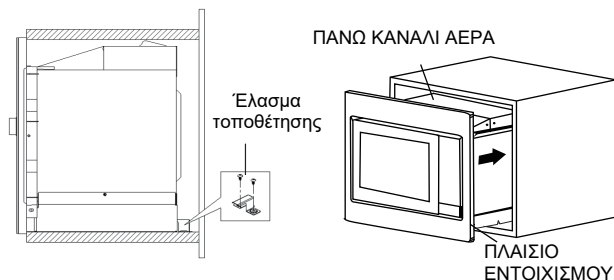

1. Τοποθετήστε τη ΒΙΔΑ ΡΥΘΜΙΣΗΣ Α στο ΠΑΝΩ ΚΑΝΑΛΙ ΑΕΡΑ του φούρνου, και μετά εγκαταστήστε τον φούρνο μέσα στο ντουλάπι.
  - Ρυθμίστε το ύψος της ΒΙΔΑΣ ΡΥΘΜΙΣΗΣ Α για να διατηρήσετε ένα κενό 1 mm μεταξύ της ΒΙΔΑΣ ΡΥΘΜΙΣΗΣ Α και του πάνω μέρους του ντουλαπιού.
  - Μην παγιδέψετε και μην τσακίσετε το καλώδιο ρεύματος.
  - Βεβαιωθείτε ότι ο φούρνος εγκαθίσταται στο κέντρο του ντουλαπιού.

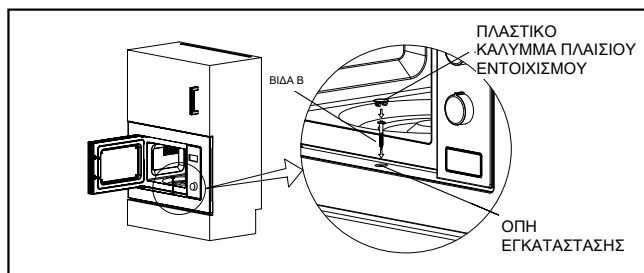

2. Ανοίξτε την πόρτα. Στερεώστε τον φούρνο στο ντουλάπι με τη ΒΙΔΑ στην ΟΠΗ ΕΓΚΑΤΑΣΤΑΣΗΣ του ΠΛΑΙΣΙΟΥ ΕΝΤΟΙΧΙΣΜΟΥ. Στη συνέχεια, στερεώστε το ΠΛΑΣΤΙΚΟ ΚΑΛΥΜΜΑ ΤΟΥ ΠΛΑΙΣΙΟΥ ΕΝΤΟΙΧΙΣΜΟΥ στην ΟΠΗ ΕΓΚΑΤΑΣΤΑΣΗΣ.

Προδιαγραφές

Μοντέλο: .....BM251SG2BG/WG  
Ονομαστική τάση:.....230V~ 50Hz  
Ονομαστική ισχύς εισόδου (Μικροκύματα):.....1450W  
Ονομαστική ισχύς εξόδου (Μικροκύματα):.....900W  
Ονομαστική ισχύς εισόδου (Γκριλ): .....1000W

Φυσιολογικό	
Παρεμβολές του φούρνου μικροκυμάτων στη λήψη της τηλεόρασης	Κατά τη λειτουργία του φούρνου μικροκυμάτων μπορεί να παρουσιαστούν παρεμβολές στη ραδιοφωνική και την τηλεοπτική λήψη. Είναι παρόμοιες με τις παρεμβολές των μικρών ηλεκτρικών συσκευών, όπως μίξερ, ηλεκτρική σκούπα και ηλεκτρικός ανεμιστήρας. Πρόκειται για κάτι φυσιολογικό.
Μειωμένη ένταση στο φως του φούρνου	Σε μαγείρεμα με μικροκύματα μειωμένης ισχύος, η ένταση του φωτός του φούρνου μπορεί να μειωθεί. Πρόκειται για κάτι φυσιολογικό.
Συσσωρευση ατμού στην πόρτα, ζεστός αέρας εξέρχεται από τους αεραγωγούς	Κατά το μαγείρεμα, μπορεί να βγαίνει ατμός από το φαγητό. Ο περισσότερος ατμός θα εξέρχεται από τους αεραγωγούς. Κάποια ποσότητα, όμως, μπορεί να συσσωρεύεται σε δροσερά μέρη, όπως η πόρτα του φούρνου. Πρόκειται για κάτι φυσιολογικό.
Κατά λάθος εκκίνηση του φούρνου χωρίς φαγητό στο εσωτερικό.	Η λειτουργία της μονάδας χωρίς φαγητό στο εσωτερικό της απαγορεύεται. Είναι πολύ επικίνδυνο.

Πρόβλημα	Πιθανή αιτία	Αποκατάσταση
Ο φούρνος δεν ξεκινάει.	(1). Το καλώδιο ρεύματος δεν έχει τοποθετηθεί καλά στην πρίζα.	Βγάλτε το από την πρίζα. Βάλτε το ξανά στην πρίζα μετά από 10 δευτερόλεπτα.
	(2). Έχει καεί κάποια ασφάλεια ή έχει διακόψει το ρελέ.	Αντικαταστήστε την ασφάλεια ή επαναφέρετε το ρελέ (επισκευάζεται από επαγγελματικό προσωπικό της εταιρείας μας)
	(3). Πρόβλημα με την πρίζα.	Δοκιμάστε την πρίζα με άλλες ηλεκτρικές συσκευές.
Ο φούρνος δεν θερμαίνεται.	(4). Η πόρτα δεν έχει κλείσει καλά.	Κλείστε καλά την πόρτα.



Σύμφωνα με την οδηγία περί αποβλήτων ηλεκτρικού και ηλεκτρονικού εξοπλισμού (ΑΗΗΕ), τα ΑΗΗΕ πρέπει να συλλέγονται ξεχωριστά και να υποβάλλονται σε επεξεργασία. Αν, οποιαδήποτε στιγμή στο μέλλον, χρειαστεί να απορρίψετε αυτό το προϊόν, μην το απορρίψετε μαζί με οικιακά απορρίμματα. Αποστείλετε αυτό το προϊόν στα σημεία συλλογής ΑΗΗΕ, όπου είναι διαθέσιμα.

[www.gorenje.com](http://www.gorenje.com)