

gorenje

CS

CZ

**NÁVOD K OBSLUZE
PRAČKA**

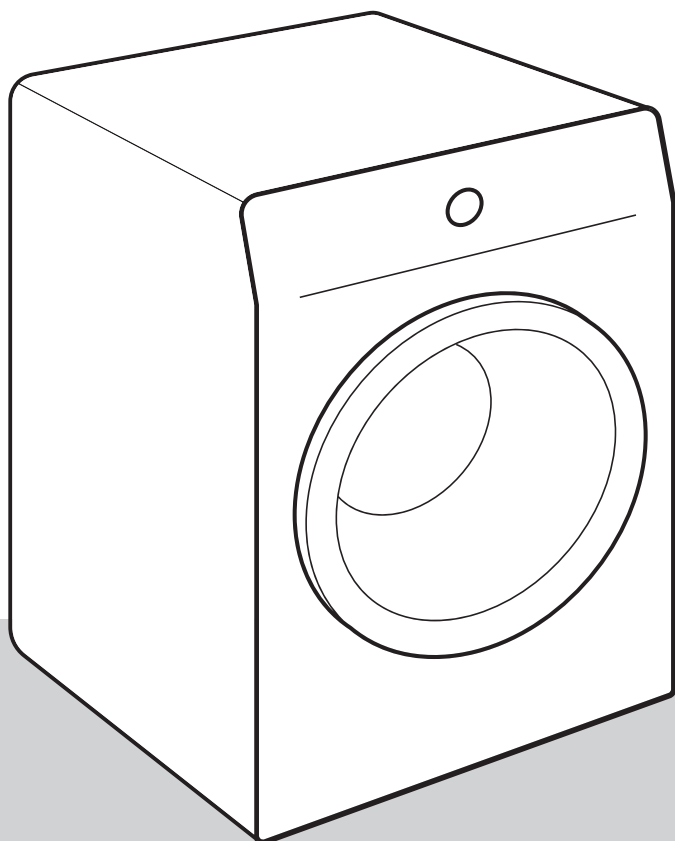

Život v dnešní době je složitý. Usnadňeme si aspoň péči o prádlo! Vaše nová pračka využívá inovativní technologii a novinky v péči o prádlo, aby vám zjednodušila každodenní domácí práce.

Nejmodernější technologie, kterou pračka disponuje, nabízí tu nejjemnější péči o každé oblečení a zároveň minimalizuje krčení. Zároveň je šetrná vůči životnímu prostředí díky vysoce efektivnímu využívání energie, vody a pracích prostředků.

Tato pračka je určena pouze pro domácí použití. Nepoužívejte ji na žádné prádlo označené jako nevhodné pro praní v pračce.

V návodu jsou používány následující symboly s těmito významy:



INFORMACE!

Informace, rady, tipy nebo doporučení



VAROVÁNÍ!

Pozor – obecné nebezpečí



NEBEZPEČÍ ÚRAZU ELEKTRICKÝM PROUDEM!

Pozor – nebezpečí úrazu elektrickým proudem



HORKÝ POVRCH!

Pozor – nebezpečí horkého povrchu



NEBEZPEČÍ POŽÁRU!

Pozor – nebezpečí požáru



Je důležité nejprve se s tímto návodem důkladně seznámit.

Obsah

BEZPEČNOSTNÍ OPATŘENÍ	5
Bezpečnost dětí	8
Nebezpečí horkého povrchu	9
POPIS PRAČKY	10
Technické informace	11
Informace o shodě	12
Ovladací jednotka	13
INSTALACE A PŘIPOJENÍ	15
Odstranění blokovacích tyčí	15
Přemísťování a přeprava po instalaci	16
Výběr místnosti	16
Nastavení noh pračky	17
Umístění pračky	18
Připojení k přívodu vody	20
Připojení a zajištění hadice pro vypouštění vody	22
Připojení k elektrické síti	23
PŘED PRVNÍM POUŽITÍM SPOTŘEBIČE	24
Připojení zařízení k aplikaci ConnectLife	25
PROCES PRANÍ KROK ZA KROKEM(1-7)	27
Krok 1: Zkontrolujte štítky na prádle	27
Krok 2: Příprava procesu praní	28
Zapnutí pračky	28
Plnění pračky	29
Krok 3: Volba pracího programu	30
Tabulka programů	31
Ovládání praní na dálku pomocí aplikace	37
Krok 4: Volba nastavení	38
Nastavení stisknutím dvou tlačítek současně	41
Krok 5: Volba přídavných funkcí	43
Tabulka doplňkových funkcí	44
Krok 6: Spuštění pracího programu	46
Krok 7: Konec pracího programu	46
PŘERUŠENÍ A ZMĚNA PROGRAMU	47
Ruční přerušení	47
Osobní nastavení	47
Nabídka osobních nastavení	47
Tlačítko Pauza	47
Přidání/vyjmut prádla během provozu pračky	47
Chyby	48
Chyba přívodu energie	48
Opevření dvířek (pauza/zrušit/změnit program)	48
Přehled počtu provedených pracích cyklů	48
ÚDRŽBA A ČIŠTĚNÍ	49
Čištění dávkovače pracího prostředku	49
Čištění hadice pro přívod vody, pláště dávkovače pracího prostředku a gumového těsnění dveří	50

Čištění filtru čerpadla	51
Čištění pračky zvenčí	52
ODSTRAŇOVÁNÍ ZÁVAD	53
Co dělat ...?	53
Tabulka odstraňování poruch a chyb	53
Servis	59
DOPORUČENÍ PRO PRÁNÍ A EKONOMICKÉ POUŽÍVÁNÍ PRAČKY	61
Tipy pro odstraňování skvrn	64
INFORMAČNÍ LIST	66
Úsporný pohotovostní režim	67
LIKVIDACE	68

BEZPEČNOSTNÍ OPATŘENÍ



Před použitím pračky si pečlivě přečtěte návod k použití.

Nepoužívejte pračku, aniž byste si nejprve pečlivě a s pochopením prostudovali tento návod.

Tyto návody k použití pračky jsou dodávány s různými modely praček. Proto mohou obsahovat popisy nastavení nebo zařízení, která u vaší pračky nejsou.

Nedodržování návodu k použití nebo nesprávné používání pračky může mít za následek poškození prádla nebo spotřebiče nebo zranění uživatele. Návod k použití uchovávejte pro ruce blízko pračky.

Tento spotřebič je určen pro použití v domácnosti nebo podobných místech, jako jsou:

- zóny pro zaměstnance v obchodech, kancelářích a jiných pracovních zařízeních;
- farmy;
- použití zákazníky v hotelech, motelech a jiných ubytovacích zařízeních;
- penziony.

Tento spotřebič se nesmí používat v:

- společných prostorách bytoven (například v panelácích, obytných domech...) a prádelnách.

Pračka není určena k používání osobami (včetně dětí) se sníženými fyzickými nebo duševními schopnostmi nebo osobami s nedostatečnými zkušenostmi a znalostmi. Tyto osoby musí poučit o používání pračky osoba odpovídající za jejich bezpečnost.

⚠ VAROVÁNÍ!
Pračku můžete používat jenom s dodaným napájecím kabelem.

⚡ NEBEZPEČÍ ÚRAZU ELEKTRICKÝM PROUDEM!
Aby bylo vyloučeno nebezpečí, smí být výměna **poškozené elektrické šňůry** provedena pouze výrobcem, servisním technikem nebo autorizovanou osobou.

⚠ VAROVÁNÍ!
Nepřipojujte pračku k elektrické síti za pomoci externího spínacího zařízení, například programového časovače, ani ji nepřipojujte k elektrické síti, která je pravidelně zapínána a vypínána dodavatelem elektřiny.

Návody k použití jsou dostupné i na naší webové stránce www.gorenje.com.

Dodržujte návod ke správné instalaci pračky Gorenje a k připojení k vodovodní a elektrické síti (viz kapitolu »INSTALACE A PŘIPOJENÍ«).

Připojení k vodovodu a elektrickému napájení musí být provedeno technikem nebo odborníkem s adekvátním proškolením.

Opravy a údržbu, jež by mohly mít vliv na bezpečnost nebo funkčnost, musí provádět kvalifikovaný odborník.

Neinstalujte pračku do místnosti, kde může teplota klesnout pod 5°C, protože v případě zamrznutí vody může dojít k poškození dílů pračky.

Větrací otvory ve spodní části pračky nesmí být blokovány kobercem.

Při připojování pračky k přívodu vody použijte pouze přiloženou hadici a těsnění. Tlak vody musí být v rozmezí 0,05 až 0,8 MPa (0,5–8 barů).

Pro připojení pračky k přívodu vody vždy použijte novou hadici; nepoužívejte starou hadici pro přívod vody.

Konec hadice pro vypouštění vody musí být zaveden do odpadního vodovodního potrubí.

Před zahájením pracího cyklu přitiskněte dveře na určeném místě, dokud zcela nezaklapnou. Dveře nesmí být během provozu pračky otevřené.

U prvního praní doporučujeme odstranit jakékoliv nečistoty z pračky pomocí programu Cotton (Bavlna) na 90°C (viz TABULKA PROGRAMŮ).

Po skončení pracího cyklu uzavřete vodovodní kohoutek a vytáhněte zástrčku pračky ze zásuvky.

Pračku používejte pouze na praní prádla, a to tak, jak je popsáno v návodu. Pračka není určena pro chemické čištění.

Během pracího programu nedochází k uvolňování žádných iontů stříbra.

Používejte pouze přípravky pro praní v pračce a pro péči o prádlo. Nepřejímáme odpovědnost za žádné poškození nebo změnu barvy těsnění a plastových dílů způsobené nesprávným používáním odbarvovacích nebo barvicích prostředků.

Při odstraňování vodního kamene používejte pouze přípravky s přidanou ochranou proti korozi. (Používejte pouze nekorozivní prostředky na odstraňování vodního kamene). Postupujte podle pokynů výrobce. Proces odstraňování vodního kamene zakončete několika cykly máchání nebo spuštěním Drum clean (Čištění bobnu/Samočisticí program), abyste odstranili případné zbytky kyselých látek (např. octa apod.).

NEBEZPEČÍ POŽÁRU!

Nepoužívejte prací a čisticí prostředky, které obsahují rozpouštědla, protože by mohly způsobit uvolňování toxických plynů, poškození pračky a nebezpečí požáru a výbuchu.

Bezpečnost dětí

VAROVÁNÍ!

Nedovolte dětem mladším tří let, aby se přibližovaly ke spotřebiči, pokud nejsou pod stálým dozorem.

Nedovolujte dětem, aby si se spotřebičem hrály.

Prací prostředky a kondicionéry uchovávejte mimo dosah dětí.

Aktivujte dětskou pojistku. Viz kapitolu »VOLBA NASTAVENÍ/Dětská pojistka«.

Před zavřením dveří pračky a spuštěním programu zkontrolujte, že v bubnu není nic jiného než prádlo (např. zda do bubnu pračky nevlezlo dítě a nezavřelo za sebou dveře zevnitř).

Pračka je vyrobena se všemi platnými bezpečnostními normami.

Tuto pračku smí používat děti nad 8 let a osoby se sníženými fyzickými, smyslovými a duševními schopnostmi nebo nedostatečnými zkušenostmi a znalostmi, ovšem pouze pokud jsou při jejím používání pod dohledem, obdržely patřičné pokyny ohledně bezpečného používání pračky a chápou nebezpečí vyplývající z nesprávného používání.

Zajistěte, aby si se spotřebičem nehrály děti.

Děti nesmí prát v pračce ani provádět žádné úkony údržby bez dozoru.

Nebezpečí horkého povrchu

 **HORKÝ POVRCH!**

Při vyšších pracích teplotách se sklo dveří zahřívá. Buďte opatrní, abyste se nepopálili. Zajistěte, aby si v blízkosti skleněných dveří nehrály děti.

POPIS PRAČKY

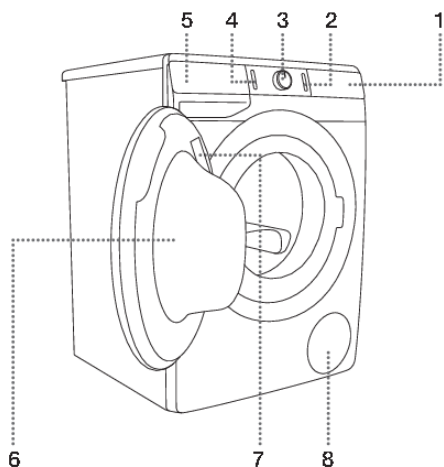

PŘEDNÍ STRANA

1. Ovladací jednotka
2. Tlačítko start/pauza
3. Přepínač programů
4. Hlavní vypínač on/off
5. Dávkoč pracího prostředku
6. Dvířka
7. Typový štítek
8. Filtr čerpadla

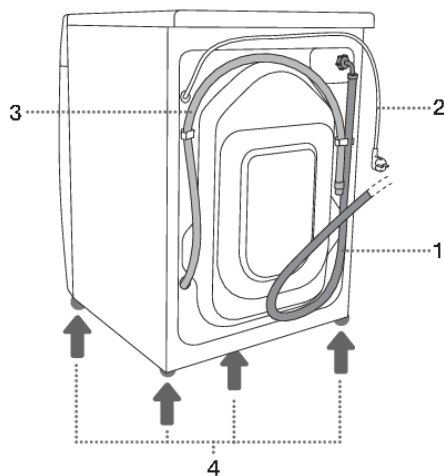

ZADNÍ STRANA

1. Přívodní hadice vody
2. Elektrická přívodní šňůra
3. Odvodní hadice vody
4. Nastavitelné nohy

Informace o shodě

Typ rádiového zařízení (v závislosti na modelu)	HL3215STG HLW3215-TG HLW3215-TG01
Wi-Fi	
Rozmezí provozní frekvence	2.4000 GHz – 2.4835 GHz
Maximální výstupní výkon	≤10 dBm/MHz (EIRP) (Zisk antény <10 dBi)
Maximální zisk antény	Zisk: 0 dBi
Bluetooth	
Rozmezí provozní frekvence	2.400 GHz – 2.4835 GHz
Výstup nosiče	6 dBm (≤ 10 dBm)
Typ emise	F1D

Prohlášení o shodě

Společnost tímto prohlašuje, že toto zařízení s funkcí **ConnectLife** splňuje základní požadavky a další příslušná ustanovení směrnice 2014/53/ EU. Podrobné prohlášení o shodě naleznete na webové adrese <https://aid.connectlife.io> na stránce vašeho zařízení mezi dalšími dokumenty.

Ovladací jednotka

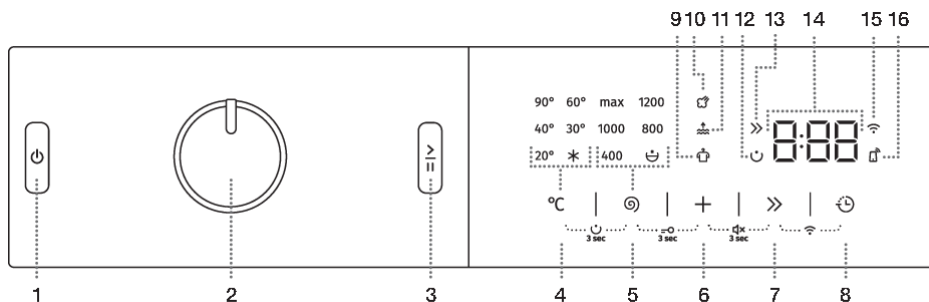

1	HLAVNÍ VYPÍNAČ ON/OFF Toto tlačítko používejte pro zapnutí a vypnutí pračky, příp. pro reset pracího programu.
2	PŘEPÍNAČ PROGRAMŮ
3	TLAČÍTKO START/PAUZA Toto tlačítko použijte pro start nebo pauzu programu. Po spuštění nebo během pauzy bliká podsvícení tlačítka; když je program spuštěn a probíhá, tlačítko trvale svítí.
4	TEPLOTA PRANÍ °C Možnost nastavení teploty praní
4+5	ZAPNUTÍ/VYPNUTÍ (ON/OFF) PŘEDPÍRKA Stiskněte polohy 4+5 a podržte je po dobu 3 vteřin.
5	SPIN (ODSTŘED.) (RYCHLOST ODSTŘEDĚNÍ MAX/ODPAD/STOP-ZASTAVENÍ ČERPADLA) Možnost nastavení rychlosti odstředění.
5+6	ZAPNUTÍ/VYPNUTÍ (ON/OFF) dětské pojistky Stiskněte polohy 5+6 a podržte je po dobu 3 vteřin.
6	OPTIONS (MOŽNOSTI) (DOPLŇKOVÉ FUNKCE): ANTI CREASE (PROTI POMAČKÁNÍ) Možnost volby funkce jemného praní. WATER+ (DODATEČNÁ VODA) Možnost nastavení vyšší hladiny vody. STEAM (PÁRA) Možnost volby funkce na osvěžení prádla.
6+7	ZAPNUTÍ/VYPNUTÍ (ON/OFF) zvuku Stiskněte polohy 6+7 a podržte je po dobu 3 vteřin.
7	FAST (ZKRÁCENÍ) Možnost nastavení zkrácené doby praní.
8	DELAY END (ODLOŽIT) Možnost nastavení času ukončení pracího programu.
7+8	ZAP/VYP Wi-Fi připojení Stiskněte polohy 7+8.

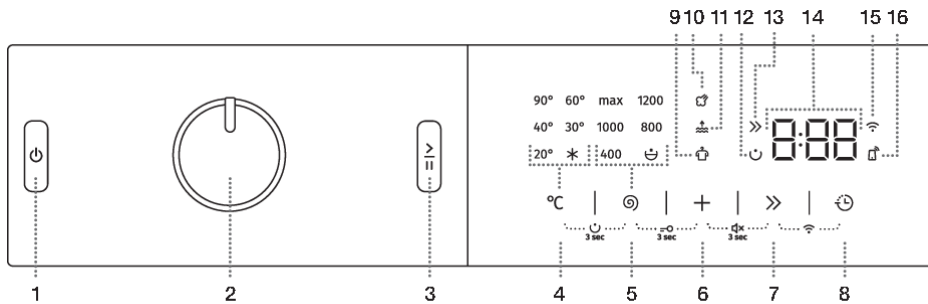

9	Rozsvícení symbolu ANTI CREASE (OCHRANA PROTI POKRČENÍ)
10	Rozsvícení symbolu STEAM (PÁRA)
11	Rozsvícení symbolu WATER+ (DODATEČNÁ VODA)
12	Rozsvícení symbolu PREWASH (PŘEDPÍRKA)
13	Rozsvícení symbolu FAST (ZKRÁCENÍ)
14	DISPLEJ zobrazuje: <ul style="list-style-type: none"> • nastavitelné funkce; • čas do konce programu; • informace pro uživatele.
15	Symbol CONNECT (PŘIPOJENÍ) svítí
16	Rozsvícení symbolu REMOTE START (SPUŠTĚNÍ NA DÁLKU)



INFORMACE!

Pro modely s otáčkami odstředování vyššími než 1200 ot./min. text max. se rozsvítí na displeji.

U modelů s nejvyšší možnou rychlostí odstředování 1200 ot./min se slovo max na displeji nikdy nerozsvítí.

INSTALACE A PŘIPOJENÍ

INFORMACE!

Odstraňte veškeré obaly. Při odstraňování obalů dávejte pozor, abyste spotřebič nepoškodili nějakým ostrým předmětem.

Odstranění blokovacích tyčí

VAROVÁNÍ!

Před prvním použitím spotřebiče je třeba odstranit přepravní tyče. Zablokovaná pračka by se mohla při prvním zapnutí poškodit. V případě takového poškození zanikne záruka!

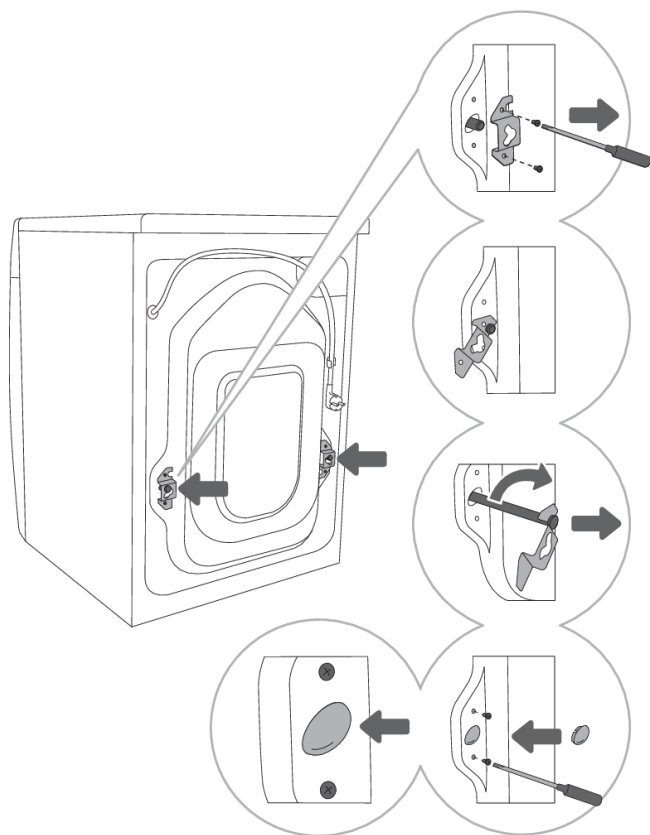

1 Posuňte hadice a vyšroubujte šrouby na zadní straně pračky. Vyměňte obě úchytky.

2 Úchytky nasuňte na drážku v blokovací tyči – předtím pravou úchytku otočte na opačnou stranu.

3 Pomocí úchytek otočte blokovací tyče o 90° a vytáhněte je.

4 Oba otvory, do kterých byly zasunuté blokovací tyče, zakryjte plastovými zátkami, a našroubujte zpět šrouby, které jste vyšroubovali v kroku 1. Plastové zátky jsou přiloženy v sáčku s návodem k pračce.

Přemísťování a přeprava po instalaci

INFORMACE!

Pokud chcete pračku po nainstalování přemístit, musíte namontovat zpět úchytky a minimálně jednu blokovací tyč, aby pračka nebyla během dopravy poškozena vibracemi (viz kapitolu »INSTALACE A PŘIPOJENÍ/Odstranění blokovacích tyčí«). V případě ztráty úchytek a blokovacích tyčí je možno je objednat od výrobce.

Výběr místnosti

INFORMACE!

Podlaha, na které má být umístěna pračka, musí mít betonový základ. Musí být čistá a suchá, jinak by pračka mohla klouzat. Očistěte rovněž spodek nastavitelných noh.

INFORMACE!

Pračka musí stát rovně a stabilně na pevném základu.

INFORMACE!

Pokud je pračka umístěna na stabilní vyvýšenou základnu, je třeba ji navíc zabezpečit proti překlopení.

Nastavení noh pračky

Použijte vodováhu a klíč č. 32 (na nohy) a 17 (na matici). Klíče nejsou součástí dodávky.

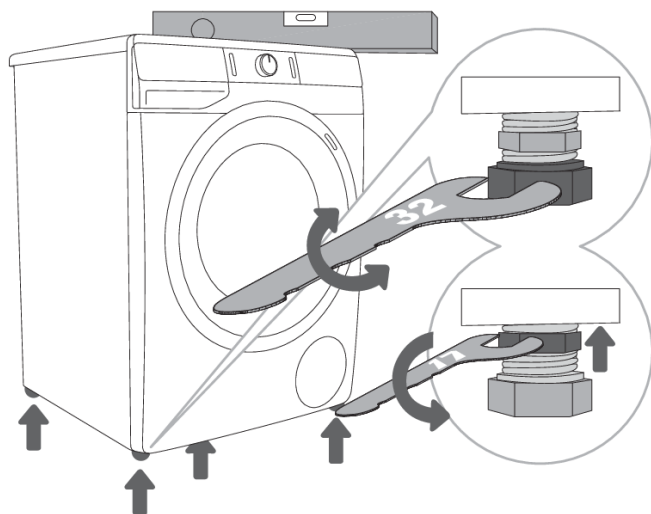

1 Vyrovnajte pračku podélně i příčně otáčením nastavitelných noh.

2 Po nastavení výšky noh pevně utáhněte pojistné matice (kontramatice) klíčem č. 17 otáčením směrem ke dnu pračky ↑ (viz obrázek).

INFORMACE!

Nesprávné vyrovnaní pračky pomocí nastavitelných noh může způsobit vibrace, posouvání spotřebiče po místnosti a hlučný provoz. Nesprávné vyrovnaní pračky nepodléhá záruce.

INFORMACE!

Někdy se během provozu spotřebiče může vyskytnout neobvyklý nebo hlasitější hluk; ten je obvykle způsoben nesprávnou instalací.

Umístění pračky

Pokud máte i sušičku Gorenje s odpovídajícími (stejnými) rozměry, můžete ji umístit na pračku Gorenje (v tom případě musíte použít vakuové nohy) nebo vedle ní (obrázky 1 a 3).

Pokud je vaše pračka Gorenje menší (minimální hloubka 545 mm) než sušička Gorenje, pak lze podpěry sušičky zakoupit zvlášť (obrázek 2). Dodávané přísavné nožky musí být použity - jsou navrženy tak, aby se zabránilo sklouznutí sušičky.

Příslušenství (držák sušičky (a), vakuové nožičky (b) a nástěnná (upevňovací) konzola (c) na upevnění ke zdi) si můžete dokoupit v servisu.

Plocha, na které je spotřebič umístěn, by měla být čistá a vodorovná.

Pračka Gorenje, na kterou chcete umístit sušičku Gorenje, by měla unést váhu sušičky Gorenje (viz kapitolu «POPIS SUŠIČKY/Technické informace»).

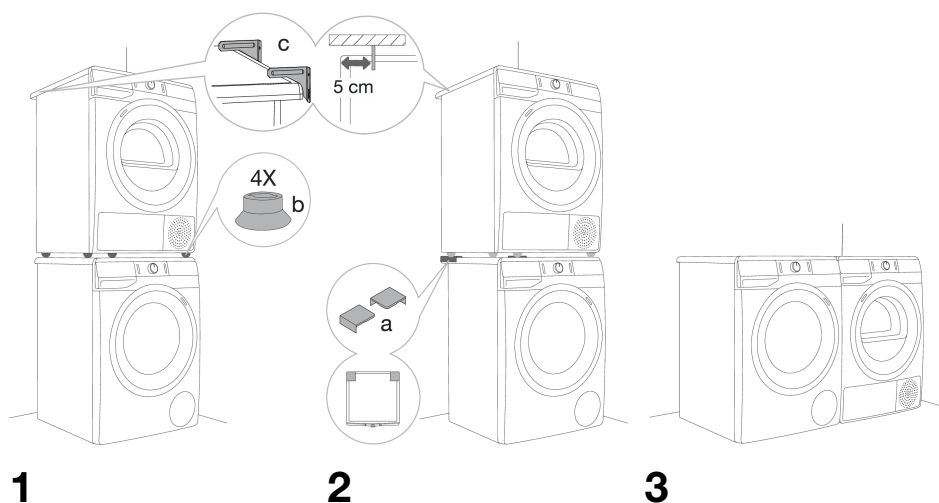

Volné místo během instalace pračky

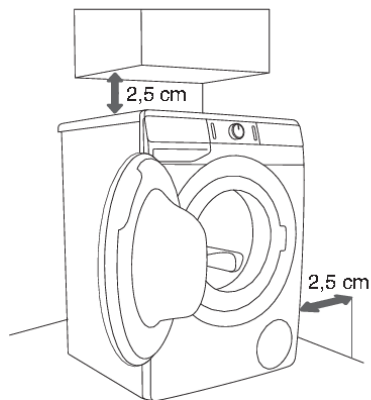

1

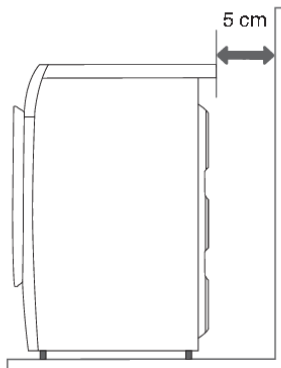

2



INFORMACE!

Pračka se nesmí dostat do styku se zdí nebo přilehlým nábytkem. Pro optimální chod pračky doporučujeme dodržovat rozestupy od zdí dle obrázku. V případě nedodržení minimálních požadovaných rozestupů není možné zaručit bezpečný a správný chod pračky. Navíc může docházet také k přehřívání (obrázky 1 a 2).



INFORMACE!

Instalace pračky pod dřezem se nedoporučuje.

Otevření dveří pračky (pohled z ptačí perspektivy)

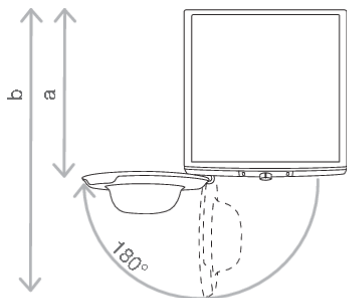

Viz kapitolu »POPIS PRAČKY/Technické informace«.

a = hloubka pračky

b = hloubka s otevřenými dveřmi

Připojení k přívodu vody

Hadici připojte k vodovodnímu kohoutky našroubováním k závitě.

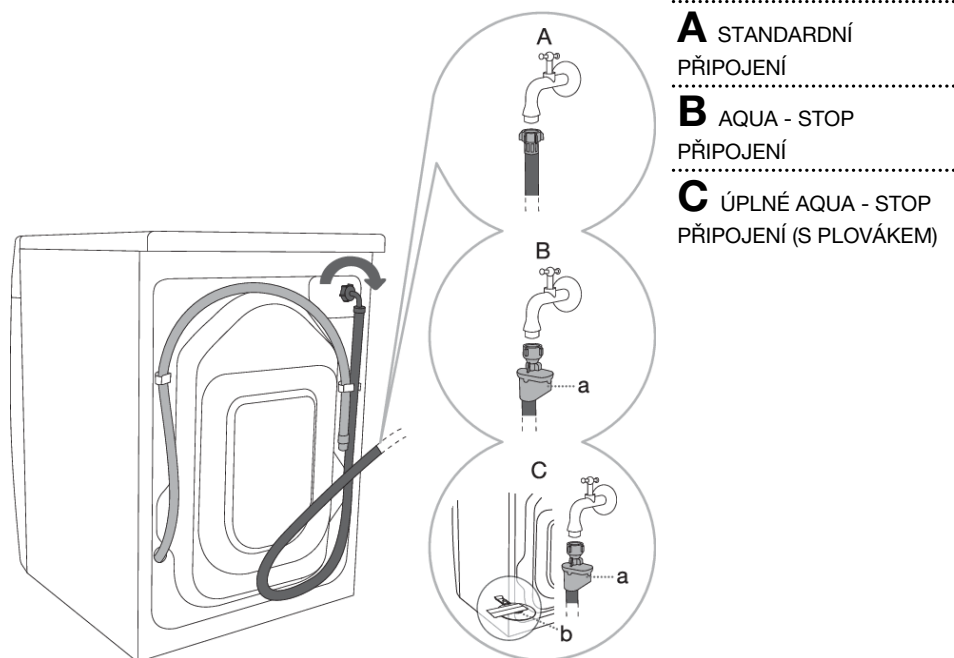

💡 **INFORMACE!**

Pro normální provoz pračky by měl být tlak ve vodovodním potrubí od 0,05 do 0,8 MPa (0,5–8 bar). Minimální dynamický tlak vody je možno určit změřením průtoku vody.

Během 30 sekund by měly z plně otevřeného kohoutky vytéct 1,2 litry vody.

💡 **INFORMACE!**

Ručně utáhněte hadici pro přívod vody tak pevně, aby byla dobře utěsněná (max. 2 Nm). Po připojení hadice je třeba kontrolovat těsnění, zda neteče. Při připojování hadice nepoužívejte kleště ani podobné nástroje, protože tím byste mohli poškodit závit matice.

💡 **INFORMACE!**

Používejte pouze hadici pro přívod vody dodanou společně se spotřebičem. Nepoužívejte žádné použité nebo jiné hadice.

💡 **INFORMACE!**

Při zapojování hadice přívodu vody se ujistěte, že je zapojena tak, aby přívod vody byl vhodný a bez překážek.

AQUA - STOP připojení

(v závislosti na modelu)

Pokud dojde k poškození některé vnitřní trubky nebo hadice, je aktivován uzavírací systém, který přeruší přívod vody k pračce. V tom případě získá kontrolní sklíčko (a) červenou barvu. Hadici pro přívod vody vyměňte.



ÚPLNÉ AQUA - STOP připojení (s plovákem)

(v závislosti na modelu)

Pokud dojde k poškození některé vnitřní trubky nebo hadice, je aktivován uzavírací systém, který přeruší přívod vody k pračce. V tom případě získá kontrolní sklíčko (a) červenou barvu. Hadici pro přívod vody vyměňte.

Pokud je na dně pračky voda, plovák (b) se zvedne, čímž se spustí uzavírací systém a přeruší se přívod vody do pračky; praní je přerušeno, přívod vody je uzavřen, pračka zapne čerpadlo a ohlásí chybu.

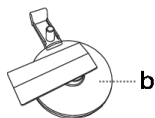

Připojení a zajištění hadice pro vypouštění vody

Hadici pro vypouštění vody vložte do umývadla nebo do vany nebo ji připojte přímo k odpadu (průměr odtokové hadice musí být minimálně 4 cm). Svislá vzdálenost od podlahy ke konci vypouštěcí hadice nesmí být větší než 100 cm a menší než 60 cm. Je možno ji připojit třemi způsoby (A, B, C).

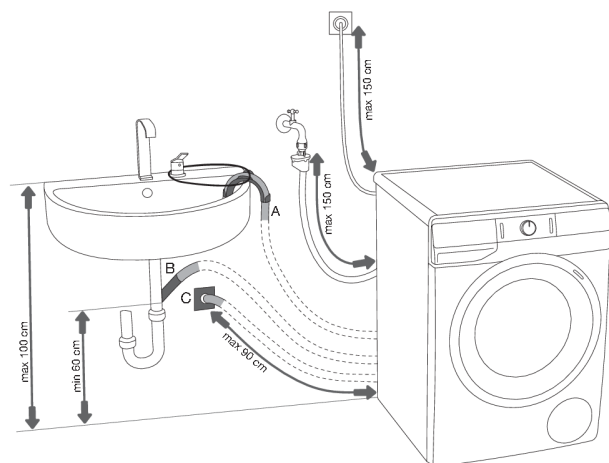

A Konec vypouštěcí hadice můžete umístit nad umývadlo nebo nad vanu. Pomocí lanka protaženého otvorem v zahnutém držáku hadici připevníte, aby nesklouzla na zem.

B Vypouštěcí hadici můžete připojit i přímo k odpadu umývadla.

C Vypouštěcí hadici můžete připevnit i k odpadu ve zdi se sifonem; tento sifon musí být řádně nainstalován tak, aby umožňoval čištění.

D Výtlačná hadice se musí připojit a připevnit k výstupu v zadní části pračky jak je uvedeno na obrázku.

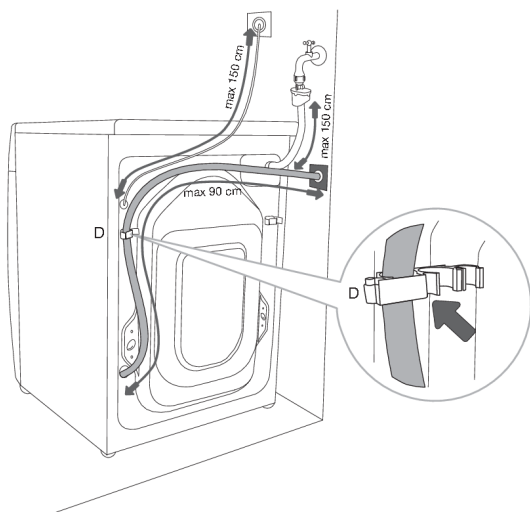

INFORMACE!

Není-li výtlačná hadice správně připojená, není možné zajistit správný chod pračky.

Připojení k elektrické síti

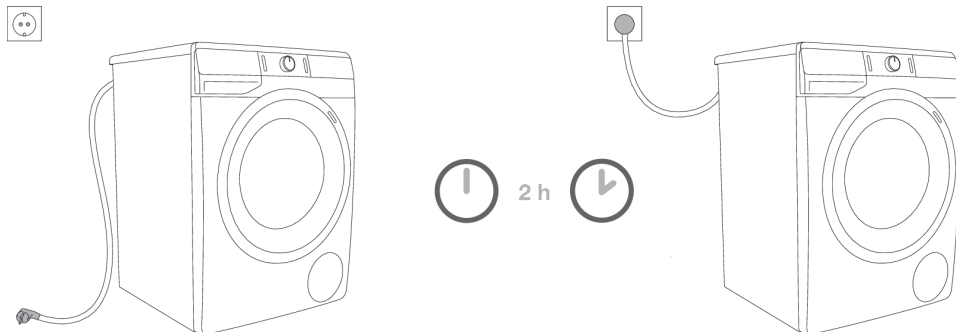

⚠ NEBEZPEČÍ ÚRAZU ELEKTRICKÝM PROUDEM!
Před připojením pračky k elektrické síti počkejte minimálně 2 hodiny, dokud nedosáhne pokojovou teplotu.

Pračku připojte k uzemněné elektrické zásuvce. Po nainstalování musí být zásuvka na stěně volně přístupná. Zásuvka musí být vybavena zemnicím kontaktem (v souladu s platnými předpisy).

Informace o vaší pračce je uvedena na výkonovém štítku (viz kapitolu »POPIS PRAČKY/Technické informace«).

⚠ NEBEZPEČÍ ÚRAZU ELEKTRICKÝM PROUDEM!
Jako ochranu spotřebiče před bleskem doporučujeme použít ochranu proti přepětí.

⚠ VAROVÁNÍ!
Pračka nesmí být připojena k elektrické síti za pomoci prodlužovací šňůry.

💡 INFORMACE!
Nepřipojujte pračku k elektrické zásuvce určené pro elektrický holicí strojek nebo vysoušeč vlasů.

💡 INFORMACE!
Opravy a údržbu, jež by mohly mít vliv na bezpečnost nebo funkčnost, musí provádět kvalifikovaný odborník.

PŘED PRVNÍM POUŽITÍM SPOTŘEBIČE

Zkontrolujte, zda je pračka odpojená od elektrické sítě; pak otevřete dveře směrem k vám (obrázky 1 a 2).

Před prvním použitím vyčistíte buben pračky měkkým navlhčeným bavlněným hadrem a vodou, příp. použijte program Cotton (Bavlna) na 90°C. V bubnu se nesmí nacházet žádné prádlo; buben musí být prázdný (obrázky 3 a 4).

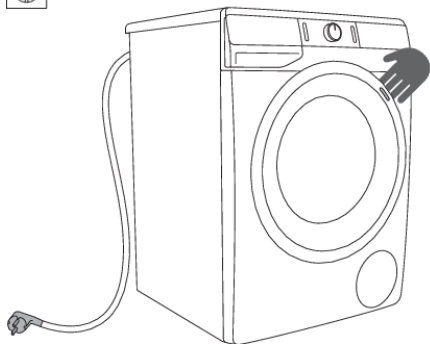

1

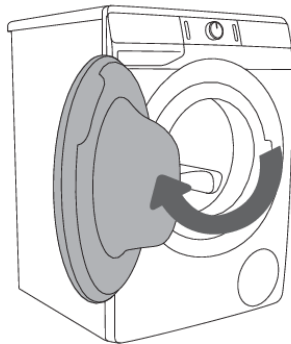

2



3

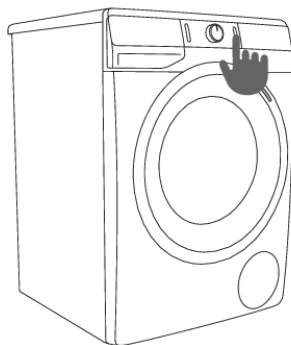

4



VAROVÁNÍ!

Nepoužívejte žádná rozpouštědla ani čisticí prostředky, které by mohly pračku poškodit (dodržujte doporučení a varování výrobců čisticích prostředků).

Připojení zařízení k aplikaci ConnectLife

ConnectLife je platforma pro chytrou domácnost, která propojuje lidi, zařízení a služby. Aplikace **ConnectLife** obsahuje pokročilé digitální služby a bezstarostná řešení, která uživatelům umožňují sledovat a ovládat spotřebiče, přijímat upozornění prostřednictvím svého smartphonu a aktualizovat software (podporované funkce se liší v závislosti na vašem zařízení a vašem regionu/státu).

K připojení chytrého telefonu potřebujete domácí Wi-Fi síť (podporována je pouze síť 2,4 GHz) a chytrý telefon s aplikací **ConnectLife**.



Chcete-li si aplikaci **ConnectLife** stáhnout, naskenujte QR kód nebo vyhledejte **ConnectLife** ve svém oblíbeném obchodě s aplikacemi.

1. Nainstalujte si aplikaci **ConnectLife** a vytvořte si účet.
2. V aplikaci **ConnectLife** přejděte do nabídky pro přidání zařízení a vyberte příslušný typ zařízení. Poté naskenujte QR kód (najdete ho na typovém štítku zařízení; můžete také ručně zadat číslo AUID/SN).
3. Aplikace vás pak provede celým procesem připojení zařízení k vašemu chytrému telefonu.
4. Po úspěšném připojení můžete zařízení ovládat na dálku přes mobilní aplikaci.

Užitečné tipy pro vaše chytré zařízení

Kde najdete QR kód zařízení, který aplikace požaduje při nastavování?

QR kód naleznete na záručním listě a na typovém štítku spotřebiče.

Jak povolit Wi-Fi na zařízení?

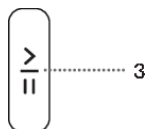
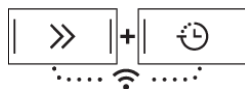

Zařízení musí být zapnuté; tlačítko pro výběr programu může být v libovolné pozici; provedte následující:

- V aplikaci **ConnectLife** běžte do nabídky pro přidání zařízení.
- Podle pokynů v aplikaci **ConnectLife** spárujte telefon a spotřebič a ten pak přidejte do domácí sítě Wi-Fi.
 - Vyberte typ zařízení.
 - Načtete QR kód (najdete ho na záručním listu nebo na výrobním štítku spotřebiče).
- Současně stiskněte a podržte pozice (7+8) na zařízení, dokud se na displeji nezobrazí . Spustí se odpočítávání 5 minut.
- V aplikaci **ConnectLife** jsou pokyny, které vás provedou přes proces, ve kterém budete zadávat příslušné údaje do vašeho spotřebiče, aby se mohl připojit k vaší domácí síti.

Jak povolit dálkové spuštění zařízení?

Tlačítko pro výběr programu přesuňte na **ConnectLife/REMOTE CONTROL** (spuštění na dálku).

Stiskněte tlačítko (3) START/PAUZA (dveře musí být zavřené).

Jak dodací uživatele?

Zařízení musí být zapnuté; tlačítko pro výběr programu může být v libovolné pozici; proveďte následující:

- V aplikaci **ConnectLife** běžte do nabídky pro přidání zařízení.
- Řiďte se pokyny v aplikaci **ConnectLife**, kde spárujete telefon se zařízením.
 - Vyberte typ zařízení.
 - Načtete QR kód (najdete ho na záručním listu nebo na výrobním štítku spotřebiče).
- Současně stiskněte a podržte pozice (7+8) na zařízení, dokud se na displeji nezobrazí . Spustí se odpočítávání 3 minuty.
- Dokončete a potvrďte nastavení v aplikaci.

Jak odstraníte uživatele (UnPair)?

Pokud chcete odstranit všechny uživatele, udělejte to tak, že podržíte tlačítka (7+8), dokud se na displeji nezobrazí ; výběr potvrďte tlačítkem (3) START/PAUZA.

INFORMACE!

Tímto krokem odstraníte všechny aktivní uživatele spotřebiče. Chcete-li spotřebič ovládat na dálku, musíte proces přidání uživatele  zopakovat.

Který Wi-Fi router je možné použít?

Podporovány jsou pouze sítě 2,4 GHz. Pokud během nastavování spojení aplikace **ConnectLife** nenajde vaši domácí síť, zkontrolujte:

- zda váš router odpovídá frekvenci 2,4 GHz,
- zda je vaše síť skrytá a
- zda je signál dostatečně silný.

Máte otázky?























Navštivte nás na www.connectlife.io nebo nás kontaktujte na hello@connectlife.io.

Update softwaru na dálku

Zkontrolujte možnosti aktualizace softwaru v aplikaci **ConnectLife**.

PROCES PRANÍ KROK ZA KROKEM(1-7)

Krok 1: Zkontrolujte štítky na prádle

Normální praní; Jemné prádlo			
	Max. teplota praní 95°C		Max. teplota praní 40 °C
	Jen ruční praní		
	Max. teplota praní 60°C		Max. teplota praní 30°C
	Neprat		
Bělení			
	Bělení ve studené vodě		Bělení není dovoleno
Chemické čištění			
	Chemické čištění všemi prostředky		Benzínové rozpouštědlo R11, R113
	Chemické čištění v petroleji, čistém alkoholu a v R113		Chemické čištění není dovoleno
Žehlení			
	Teplota horké žehličky max. 200°C		Teplota horké žehličky max. 110°C
	Teplota horké žehličky max. 150°C		Žehlení není dovoleno
Sušení			
	Sušení rozprostřením (rozprostření na rovnou plochu)		Vysoká teplota
	Sušením odkapáním		Nízká teplota
	Sušení zavěšením na šňůru		Nesušit v bubnové sušičce

Krok 2: Příprava procesu praní

1. Prádlo rozřídte podle druhu látky, barvy, znečištění a povolené teploty praní (viz TABULKU PROGRAMŮ).
2. Prádlo, z něhož se uvolňují vlákna nebo »žmolky«, perte odděleně od ostatního prádla.
3. Vyprázdňte kapsy. Mince, hřebíky a podobné předměty mohou snadno poškodit stroj i tkaniny.
4. Zapněte knoflíky a zipy, zavažte stuhy a kapsy obraťte naruby; odstraňte kovové spony, které by mohly poškodit prádlo a vnitřek pračky nebo ucpat odpad.
5. Velmi citlivé prádlo a menší kusy prádla vložte do k tomu určeného textilního sáčku. (Speciální vak na prádlo je k dispozici jako volitelné příslušenství.)

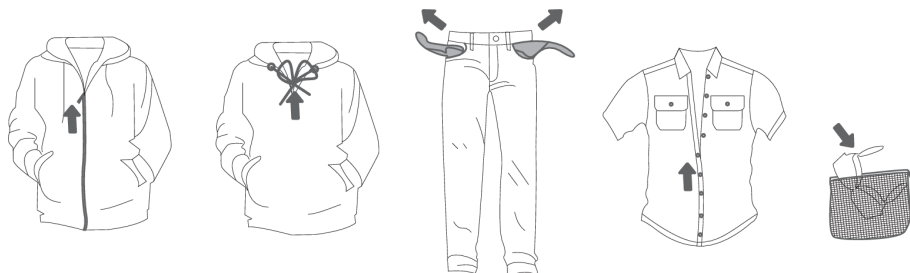

Zapnutí pračky

Pomocí napájecího kabelu připojte pračku k napájecí síti; poté připojte pračku také k vodovodnímu řadu.

Stisknutím hlavního vypínače **ZAPNOUT/VYPNOUT (ON/OFF)** (1) pračku zapnete (obr. 1 a 2).

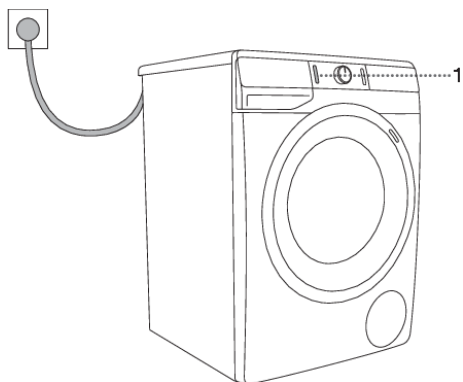

1

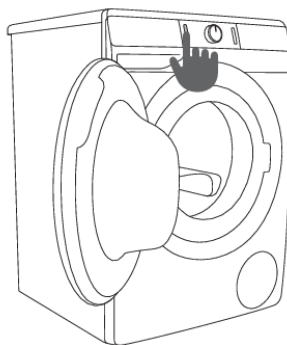

2

Plnění pračky

Otevřete dveře pračky zatažením za madlo směrem k vám (obr. 1).

Vložte do bubnu prádlo (po zkontrolování, že je bubnen prázdný) (obr. 2).

Dbejte na to, aby se prádlo nezachytilo mezi dvířka a gumové těsnění.

Zavřete dveře pračky (obr. 3).

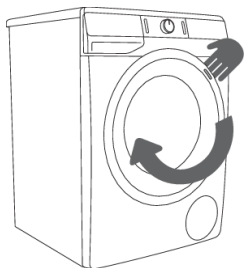

1

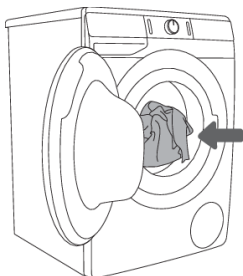

2

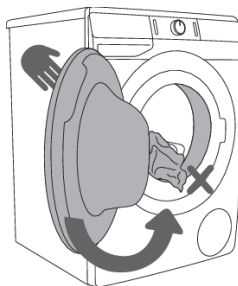

2

Bubnen nepřetěžujte! Prostudujte si TABULKU PROGRAMŮ a dodržujte jmenovité zatížení tak, jak je uvedeno na typovém štítku.

Když je pračka příliš plná, prádlo se dostatečně důkladně nevypere.

Krok 3: Volba pracího programu

Zvolte **program** otočením přepínače programů (2) doleva nebo doprava (podle druhu prádla a podle stupně jeho znečištění). Viz TABULKU PROGRAMŮ.

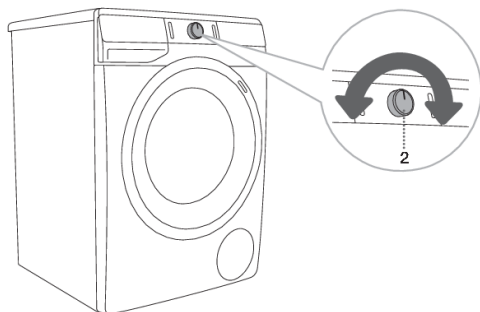

INFORMACE!

Během provozu se přepínač programů (2) nebude automaticky otáčet.











INFORMACE!







Prací programy jsou komplexní programy, které obsahují všechny fáze praní, včetně aviváže a odstředění (toto neplatí pro Dílčí programy).





INFORMACE!



Dílčí programy jsou nezávislé. Používejte je, když nepotřebujete celý prací program.

Tabulka programů

Programy	Max. zatížení	Max.  3)	Popis programu
 Cotton white  (Bavlna bílá) 40°C – 90°C	*MAX	MAX ¹⁾	Prací program pro bílé bavlněné prádlo, ručníky, ložní prádlo, trička, ... Teplotu lze nastavit zvlášť; proto dodržujte pokyny uvedené na oděvech. Rychlost odstředění můžete nastavit podle svého. Trvání programu a množství vody se přizpůsobí množství prádla. Chcete-li snížit pomačkání oděvu, před zahájením praní, stiskněte tlačítko (6) OPTIONS (DOPLŇKOVÉ FUNKCE) a vyberte funkci ANTI CREASE (OCHRANA PROTI POKRČENÍ) a/nebo STEAM (PÁRA).
 Colour (Barevné) *–60°C	*MAX	MAX ¹⁾	Prací program pro barevné bavlněné prádlo. Teplotu lze nastavit zvlášť; proto dodržujte pokyny uvedené na oděvech. Rychlost odstředění můžete nastavit podle svého. Trvání programu a množství vody se přizpůsobí množství prádla.
 Mix (Mix/Syntetika) *–60°C	3,5 kg	1200 ²⁾	Prací program pro jemné prádlo ze syntetiky a smíšených vláken nebo viskózy a pro jednoduchou péči o bavlnu. Dodržujte pokyny uvedené na oděvech.
 Wool (Vlna&Ruční) *–40°C	2 kg	800	Šetrný prací program pro vlnu, hedvábí a oděvy, které vyžadují ruční praní. Maximální teplota je 40°C. Tento program má krátký cyklus odstředění. Nejvyšší dostupná rychlost odstředění je 800 ot./min.
 Eco 40-60 <small>4)</small>	*MAX	MAX ¹⁾	Běžně znečištěné bavlněné prádlo, které lze prát společně ve stejném cyklu na 40°C nebo 60°C. Program se používá k posouzení souladu s právními předpisy EU o ekodesignu.
 Power 59'  32' 40 °C	4 kg	1200 ²⁾	Program pro menší množství méně znečištěného prádla. Praní se provádí s intenzivním třením a odstředováním při nejvyšších otáčkách. Program trvá 59 minut. Při použití funkce FAST (ZKRÁCENÍ) trvá program 32 minut.
 Speed 20' (Rychlý 20') 30°C	2,5 kg	1000 ²⁾	Rychlý prací program pro lehce znečištěné prádlo, které potřebuje pouze osvěžit.

Programy	Max. zatížení	Max.  3)	Popis programu
 Drum clean (Čištění pračky/Samočisticí program)	0 kg		Program se používá na čištění bubnu a odstraňování zbytku pracího prostředku a bakterií. Tento program zvolte otočením přepínače programů doleva nebo doprava do polohy Drum clean (Čištění bobnu/Samočisticí program). Jiné doplňkové funkce nelze vybrat. Buben musí být prázdný. Nepřidávejte prací ani avivážní prostředky! Pro účinné odstranění vodního kamene můžete přidat trochu lihového octa (přibližně 2 dl) nebo jedlou sodu (1 polévkovou lžičku nebo 15 g). Doporučujeme spouštět tento program minimálně jednou za měsíc. Prostředky můžete přidat do přihrádky na hlavní praní nebo do bubnu.
 Spin Drain (Odstředění) (Rychlost odstředění Odpad) (Dílčí program)	/	MAX ¹⁾	Tento program použijte, pokud chcete prádlo pouze odstředít. Pokud chcete pouze vypustit vodu z pračky bez odstřeďování, stlačte polohu (5) SPIN (ODSTŘED.) dokud nezhasnou všechny kontrolky. Na displeji se zobrazí 0:01.
 Rinse & Soft. (Máchání&Aviváž) (Dílčí program)	/	MAX ¹⁾	Pro aviváž, škrobení nebo impregnaci vypraného prádla. Rovněž se dá používat jako máchací program, pokud nepřidáte aviváž. Je zakončen přidaným mácháním. Rovněž můžete zvolit WATER+ (DODATEČNÁ VODA), pokud zvolíte tuto extra funkci (před zahájením praní, stisknete tlačítko (6) OPTIONS (MOŽNOSTI) (DOPLŇKOVÉ FUNKCE)).
 Pillow (Péřové) 20°C–40°C	**(1/2)	800	Prací program vhodný pro polštáře a bundy plněné nebo vopolštářované peřím. Praní probíhá při nízké teplotě, s velkým množstvím vody, šetrným převrácením a šetrným odstředěním.
 Shirts (Košile) *–40°C	3,5 kg	1200 ²⁾	Program je vhodný pro praní oděvů z bavlny, mikrovláken a syntetických materiálů, na praní límců a manžet. Praní se provádí při nízkých teplotách, vyšším množstvím vody a s jemným třením. Přednastavená rychlost odstřeďování je 800 ot/min. Chcete-li ošetřit prádlo s párou, před spuštěním pracího programu stisknete tlačítko (6) OPTIONS (MOŽNOSTI) (DOPLŇKOVÉ FUNKCE) a vyberte funkci STEAM (PÁRA).
 Pets (Odstraňování zvířecích chlupů) 30°C–60°C	*MAX	MAX ¹⁾	Program během praní odstraňuje z oblečení chlupy domácích miláčků. Prací program zahrnuje automatické předpirání a dodatečné máchání.

Programy		Max. zatížení	Max.  ³⁾	Popis programu
				<p>Chcete -li ošetřit prádlo s párou, před spuštěním pracího programu stiskněte tlačítko (6) OPTIONS (MOŽNOSTI) (DOPLŇKOVÉ FUNKCE) a vyberte funkci STEAM (PÁRA).</p> <p>Po ukončení pracího programu vyčistěte skleněná dvířka pračky a filtr čerpadla, ve kterém mohou být také zachycené chlupy. Aby chlupy domácích miláčků byly důkladně odstraněny, doporučuje se, po ukončení praní, spustit Drum clean (Čištění bobnu/Samočistící program).</p>
	Baby  (Dětské oblečení) 40°C – 90°C	*MAX	MAX ¹⁾	<p>Pro praní oděvů, které vyžadují zvláštní péči, například dětského oblečení.</p> <p>Doporučujeme vám, abyste oblečení otočili naruby, díky čemuž se řádně operou také zbytky pokožky nebo zbytky po kosmetických přípravcích. Program je kombinací delšího ohřevu a dodatečného máchání, které umožňuje odstranění zbytků pracích prostředků. Prací program zahrnuje automatickou předpírku a dodatečné máchání.</p> <p>Chcete -li ošetřit prádlo s párou, před spuštěním pracího programu stiskněte tlačítko (6) OPTIONS (MOŽNOSTI) (DOPLŇKOVÉ FUNKCE) a vyberte funkci STEAM (PÁRA).</p>
	Extra hygiene  40°C – 90°C	*MAX	MAX ¹⁾	<p>Prací program pro bavlněné oděvy, které vyžadují zvláštní péči, například oděvy pro osoby s velmi citlivou pokožkou a alergiky.</p> <p>Doporučujeme obrátit prádlo naruby, protože tím se také důkladně vyperou zbytky kůže a jiné zbytky.</p> <p>Chcete -li ošetřit prádlo s párou, před spuštěním pracího programu stiskněte tlačítko (6) OPTIONS (MOŽNOSTI) (DOPLŇKOVÉ FUNKCE) a vyberte funkci STEAM (PÁRA).</p>

Programy	Max. zatížení	Max.  ³⁾	Popis programu
 Remote control (Dálkové ovládání)			S programem Remote control ovládáte spotřebič na dálku (přes telefon). Můžete vybrat všechny programy vašeho spotřebiče (viz kapitola »PŘED PRVNÍM POUŽITÍM SPOTŘEBIČE/Připojení zařízení k aplikaci ConnectLife« a »PROCES PRÁNÍ KROK ZA KROKEM (1–7)/Krok 3: Ovládání prání na dálku pomocí aplikace«). V aplikaci si můžete vybrat i další programy.

* Maximální deklarovaná náplň (MAX) - Viz výkonový štítek

** Poloviční náplň (1/2)

/ Jakákoli náplň (0 kg – MAX kg)

* Prání ve studené vodě









¹⁾ Maximální rychlost odstředování (MAX) - Viz výkonový štítek







²⁾ V závislosti na modelu

³⁾ Maximální rychlost odstředování

⁴⁾ Zkušební program se používá k posouzení souladu s nařízením Komise (EU) č. 2019/2023 o ekodesignu a nařízením č. 2019/2014 o označování energetickým štítkem.

Doporučení pro prací prostředky podle nařízení (EU) č. 1015/2010

Programy		Prací prostředek			
		Univerzální	Na různobarevné prádlo	Pro jemné prádlo a vlnu	Speciální
	Cotton white (Bavlna bílé)	✓	✓	—	—
	Colour (Barevné)	✓	✓	—	—
	Mix (Mix/Syntetika)	—	✓	—	—
	Wool (Vlna & Ruční)	—	—	✓	✓
	Eco 40-60	✓	✓	—	—
	Power 59 32'	—	✓	✓	—
	Speed 20' (Rychlý 20')	—	✓	—	—
	Drum clean (Čištění pračky/Samočisticí program)	—	—	—	—
	Spin Drain (Odstředění) (Rychlost odstředění Odpad)	—	—	—	—

Programy		Prací prostředek			
		Univerzální	Na různobarevné prádlo	Pro jemné prádlo a vlnu	Speciální
	Rinse & Soft. (Máchání & Aviváž)	—	—	—	—
	Pillow (Péřové)	✓	✓	✓	—
	Shirts (Košile)	✓	✓	✓	✓
	Pets (Odstraňování zvířecích chlupů)	✓	✓	✓	—
	Baby (Dětské oblečení)	✓	✓	✓	✓
	Extra hygiene	✓	✓	✓	—

✓ Doporučení

— Žádné doporučení

 **INFORMACE!**

Z hlediska spotřeby energie a vody jsou obecně nejúčinnější ty programy, které fungují při nižších teplotách a trvají déle.

 **INFORMACE!**

Hluk a obsah zbytkové vlhkosti ovlivňuje rychlost odstředování: čím vyšší je rychlost odstředování během fáze odstředování, tím vyšší je hlučnost a tím nižší je obsah zbytkové vlhkosti.

 **INFORMACE!**

Prací prášek nebo tekuté prací prostředky dávkuje dle doporučení výrobce a teploty praní, zvoleného pracího programu, znečištění prádla a tvrdosti vody.

Pokud v pračce dojde k nadměrnému pění nebo pěna přeteče přes dávkovač, je nutné vyprané prádlo důkladně vymáchat. Vyberte si prací program větším množstvím vody bez použití pracího prostředku.

 **INFORMACE!**

Maximální množství prádla v kg (pro program Bavlny) je uvedeno na typovém štítku pračky (viz kapitolu »POPIS PRAČKY/Technické informace«).

 **INFORMACE!**

Maximální nebo jmenovitá náplň platí pro prádlo připravené podle normy IEC 60456.

 **INFORMACE!**

Pro lepší účinek praní doporučujeme při použití programů pro bavlnu plnit buben jen do 2/3.



INFORMACE!

Na dobu praní může mít vliv nízká teplota vody, nízké napětí v síti a různé náplně pračky; zobrazený zbývající čas je během pracího procesu průběžně upravován.

Optimalizace času během průběhu programu

Na začátku pracího programu zjistí pračka za pomoci moderní technologie množství prádla. Po zjištění množství náplně upraví pračka trvání programu.

Prací programy s párou

Přidáním páry v poslední fázi praní uvolníte prádlo, jemně je dezinfikujete a také zničíte některé alergeny. Po použití takového programu bude prádlo jemné, vláčné a čerstvé; nebude vyžadovat pracné žehlení. Použitím páry (stlačení pozici 6) se můžete vyhnout nutnosti používat kondicionéry, nebo můžete alespoň redukovat jejich objem.

Aby pára lépe působila na prádlo, doporučujeme snížit náplň prádla (na polovinu).

Ovládání prání na dálku pomocí aplikace

INFORMACE!

Podívejte se do kapitoly PROCES PRANÍ KROK ZA KROKEM (1–7) a řiďte se kroky 1 a 2.

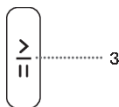

Na zařízení:

1. Zavřete dvířka pračky a zavřete dávkovač.
2. Tlačítko pro výběr programu přesuňte na pozici **ConnectLife/REMOTE CONTROL** (dálkové ovládání).
3. Stiskněte tlačítko (3) **START/PAUZA**. Zapne se symbol pro dálkové ovládání **REMOTE START**  (SPUŠTĚNÍ NA DÁLKU).

Ovládání na dálku vám bude k dispozici následujících 24 hodin, i když zařízení přejde do pohotovostního režimu. Dveře jsou v této době zamčené a nedají se otevřít. Dálkové ovládání se přeruší stisknutím tlačítka (3) **START/PAUZA**.

Spotřebič dále ovládáte prostřednictvím aplikace **ConnectLife**, kde si můžete vybrat z několika možností (výběr, spuštění, sledování a zastavení programu, doplňková nastavení,...)

INFORMACE!

Proces prání se dá ovládat/sledovat prostřednictvím aplikace.

INFORMACE!

Provoz pračky můžete prostřednictvím aplikace přerušit nebo zastavit zvolením **STOP/ADD CLOTHES/PAUSE ...**

Některé možnosti můžete na dálku provést úplně celé, některé však budou vyžadovat vaši fyzickou přítomnost, jako je například přidávání prádla v průběhu pracího cyklu (**ADD CLOTHES**).

INFORMACE!

Zařízení můžete ovládat přes telefon i v případě, že telefon není připojen ke stejné síti Wi-Fi jako vaše zařízení (telefonu stačí mít aktivní internetové připojení). To znamená, že můžete zařízení ovládat i když jste na cestách.

INFORMACE!

Zařízení je možné ovládat z vícero telefonů. Ovládat a sledovat provoz zařízení můžete všemi telefony, které jsou s ním spárovány, bez ohledu na to, který uživatel prání spustil. Zařízení můžete současně připojit/spravovat pomocí několika různých uživatelských účtů **ConnectLife** .

INFORMACE!

Když spustíte spotřebič přes telefon, může ho osoba, nacházející se přímo u něj, fyzicky vypnout nebo ovládat, o čemž vás bude aplikace informovat. V tomto případě ovládání spotřebiče prostřednictvím vašeho telefonu už nebude možné. Pokud byste chtěli ovládat spotřebič přes telefon, museli byste zopakovat všechny potřebné kroky.

Krok 4: Volba nastavení

Většina programů má základní nastavení, ale toto nastavení je možno měnit.

Upravte nastavení stisknutím příslušného tlačítka pro funkci (před stisknutím tlačítka (3) START/PAUZA).

Funkce, jež není možné změnit pomocí zvoleného pracího programu, jsou částečně podsvícené (tlumené světlo).

Určitá nastavení nejsou součástí některých programů. Taková nastavení nebudou podsvícená a tlačítko se rozsvítí pouze po stisknutí (viz TABULKA FUNKCÍ).

Popis indikátorů funkcí zvoleného pracího programu:

rozsvíceno (Základní/výchozí nastavení);

tlumené (Funkce, jež je možné nastavit) a

vypnuto (Funkce, jež není možné si zvolit).

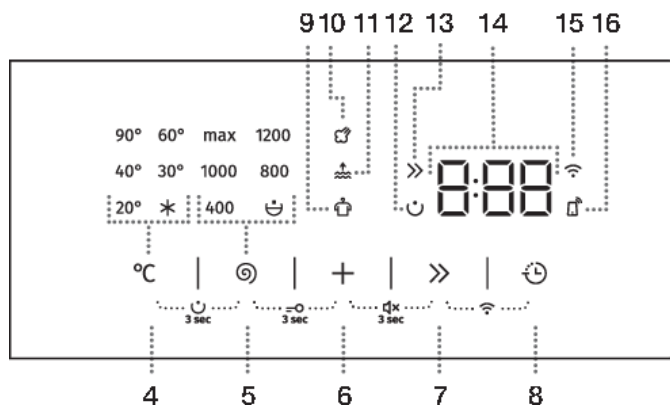

DOPLŇKOVÉ FUNKCE

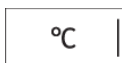

TEMP. (TEPLOTA) °C (TEPLOTA PRANÍ)

Změna teploty pro zvolený program.

Každý program má předem nastavenou teplotu, kterou můžete změnit stisknutím položky (4) **TEMP. (TEPLOTA) (TEPLOTA PRANÍ)**.

Vybraná teplota se rozsvítí.





SPIN ⌀ (ODSTŘED.) (RYCHLOST ODSTŘEDĚNÍ/STOP-ZASTAVENÍ)

Nastavení rychlosti odstředění. Všechny programy (kromě programu Drum clean (Samočisticí program)) mají přednastavené rychlosti odstředování, které je možno měnit stlačením pozice (5) **SPIN (ODSTŘED.) (RYCHLOST ODSTŘEDĚNÍ/STOP-ZASTAVENÍ ČERPADLA/ODPAD)**.

Pokud je zvoleno čerpání bez odstředování, na displeji nesvítí žádný indikátor (kontrolka). Zkrátí se doba praní.

Pokud zvolíte vypouštění bez odstředování, na displeji se zobrazí 0:01.

Pokud zvolíte »Zastavení čerpadla«, na displeji se zobrazí symbol .

Funkci »Zastavení čerpadla«  zvolte, když chcete, aby prádlo zůstalo namočené ve vodě z posledního cyklu máchání, aby se nepomačkalo, pokud ho nemůžete vytáhnout z pračky ihned po dokončení pracího programu. Můžete si nastavit požadované otáčky ždímnání. Pro pokračování programu stiskněte tlačítko (3) **START/PAUZA**, které svítí. Voda bude vypuštěna (vyčerpána) a proběhne poslední cyklus odstředění.



FAST >> (ZKRÁCENÍ)

Pokud je zapnutá funkce **FAST** (ZKRÁCENÍ), pak prací program bude mít zkrácenou dobu praní. K dispozici jsou dvě možnosti (v závislosti od zvoleného pracího programu).

Po stisknutí tlačítka (7) **FAST** (ZKRÁCENÍ) se indikátor funkce (kontrolka) **>>** mění z částečně na plně osvětlený symbol a na displeji bude celková doba programu odpovídajícím způsobem upravena.

Pokud chcete prací program dodatečně zkrátit, stiskněte tlačítko (7) **FAST** (ZKRÁCENÍ) ještě jednou, celková doba programu bude odpovídajícím způsobem upravena.

Po opětovném stisknutí tlačítka se nastavení resetuje.

První stisknutí – **FAST** (ZKRÁCENÍ)

Druhé stisknutí – **SUPER FAST** (SUPER ZKRÁCENÍ)

Třetí stisknutí – **DEFAULT** (RESETOVÁNÍ)

U programu pro bavlnu doporučujeme poloviční náplň.



DELAY END (ODLOŽIT) (OPOŽDĚNÝ KONEC PRANÍ)

Stlačováním pozice (8) **DELAY END (ODLOŽIT)** (OPOŽDĚNÝ KONEC PRANÍ) je možné nastavení konce praní posunout až o 24 hodin.

Postup nastavení:

- Vyberte požadovaný program a doplňkové funkce.
- Stlačte pozici (8) **DELAY END (ODLOŽIT)** (OPOŽDĚNÝ KONEC PRANÍ), abyste funkci zapnuli.
- Opětovným stlačením pozice nastavíte požadované opoždění konce praní (vybrat si můžete od 0 do 6 hodin v 30minutových krocích a od 6 do 24 hodin v hodinových krocích.)
- Funkce se spustí po stlačení tlačítka (3) **START/PAUZA**.

Pračka začne odpočítávat čas. Když čas odpočítávání dosáhne času pracího programu (např. 2:30), pak se prací program automaticky spustí.

Čas odloženého konce praní přerušíte nebo změníte stisknutím tlačítka (1) Zapnout/Vypnout (on/off) po dobu alespoň 3 sekund.

Pokud chcete rychle zrušit opožděný konec praní, tak podržte pozici (8) **DELAY END (ODLOŽIT)** (OPOŽDĚNÝ KONEC PRANÍ) na 3 sekundy. Prací program se znovu spustí.

Příklad nastavení funkce:

Pokud chcete, aby prací program skončil v 6.00 hodin ráno a nyní je 21:00 hodin, tak potom nastavte opoždění **DELAY END** (ODLOŽIT) na 9 hodin.



INFORMACE!

Některá nastavení nelze u některých programů zvolit, na což vás upozorní neosvětlené nastavení na displeji, zvukový signál a blikající kontrolka tlačítka po stisknutí (viz TABULKA FUNKCÍ).



INFORMACE!

Funkci zapnete/vypnete, pokud stlačíte zvolenou funkci (před stlačením tlačítka (3) START/PAUZA). U zvolených funkcí se na displeji rozsvítí indikátor (světýlko).



INFORMACE!

Pokud máte nastavenou funkci **DELAY END** ☹️ (ODLOŽIT) (OPOŽDĚNÝ KONEC PRANÍ) a používáte tekutý prací prostředek, nedoporučujeme nastavovat program bez předpírky.

Nastavení stisknutím dvou tlačítek současně

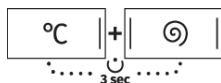
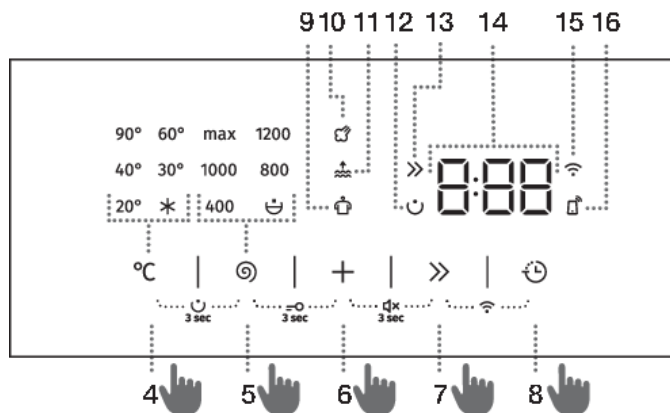

PŘEDPÍRKA

Praní značně zašpiněného prádla, zejména v případě tuhých skvrn na povrchu. Funkci předpírky lze aktivovat pouze po zvolení pracího programu. Pro aktivaci předpírky stiskněte současně položky (4) **TEMP.** °C (TEPLOTA PRANÍ) a (5) **SPIN** (ODSTŘED.) (RYCHLOST ODSTŘEDĚNÍ/STOP-ZASTAVENÍ ČERPADLA/ODPAD) a přidrže je alespoň tři sekundy. Na displeji se zobrazí změněná (prodloužená) doba trvání programu.

Na displeji se rozsvítí symbol ☺ (12).

☺ INFORMACE!

Pokud zvolíte PŘEDPÍRKU, dejte prací prostředek i do přihrádky pro předpírku ☺.

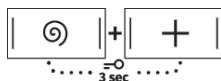

DĚTSKÁ POJISTKA

Bezpečnostní vlastnost. Pro aktivaci dětské pojistky stiskněte současně položky (5) **SPIN** (RYCHLOST ODSTŘEDĚNÍ/STOP-ZASTAVENÍ ČERPADLA/ODPAD) a (6) **OPTIONS** + (MOŽNOSTI) (DOPLŇKOVÉ FUNKCE) a přidrže je alespoň tři sekundy. Na displeji se zobrazí odpočítávání času. Výběr se potvrdí zvukovým signálem (pokud není vypnutý). Pro deaktivaci dětské pojistky postupujte stejným způsobem. Dokud je aktivována dětská pojistka, není možné měnit programy, nastavení ani přídatné funkce.

Dětská pojistka zůstane aktivní i po vypnutí pračky. Po stisknutí kombinace se na displeji (14) při zapnutí spustí animace »**Loc On**« nebo při vypnutí Dětské pojistky »**Loc Off**«.

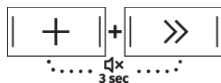

VYPNUTÍ ZVUKU

Vypněte ji, pokud současně stlačíte (6) **OPTIONS** **+** (DOPLŇKOVÉ FUNKCE) a (7) **FAST >>** (ZKRÁCENÍ) alespoň na 3 sekundy.

Výběr se potvrdí zvukovým signálem.

Pokud chcete opět zapnout zvuk, tak podržte pozici (6) a (7) alespoň na 3 sekundy. Pokud zvuk vypnete, tak na konci pracího programu nezazní žádné zvukové upozornění.



NABÍDKA Wi-Fi

Wi-Fi nabídku budete používat pro spárování spotřebiče a k dálkovému ovládání.

Tlačítko pro výběr programu může být v libovolné pozici.

Současně stiskněte pozice (7) **FAST >>** (ZKRÁCENÍ) a (8) **DELAY END** **⌚** (**ODLOŽIT**) (OPOZDĚNÝ KONEC PRANÍ) a držte je, dokud se na displeji nezobrazí požadované nastavení.

Možná nastavení (podle délky držení tlačítek (7+8)):

- 0 - 3 sekundy - vypnutí, zapnutí konektivity zařízení.
- 3 - 6 sekund - **Con**
Con – zařízení je připraveno k připojení k síti Wi-Fi po dobu 5 minut.
- 6 - 9 sekund - **PAr**
PAr – zařízení je po dobu 3 minut připraveno na připojení uživatele k aplikaci **ConnectLife**. Funkce bude aktivní pouze v případě, že jste již zařízení připojili k síti Wi-Fi.
- 9 - 12 sekund - **UnP**
UnP – odstraní všechny uživatele.
- 12 sekund - nebo více
Zařízení se vrátí do výchozího stavu.

INFORMACE!

Jakmile se pračka vypne, všechny extra funkce se vrátí do svého původního nebo zákaznického nastavení, kromě nastavení akustického signálu a nastavení Wi-Fi.

Krok 5: Volba přídatných funkcí

INFORMACE!



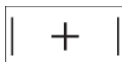

Funkce aktivujte/deaktivujte stisknutím požadované funkce (před stisknutím tlačítka (3) START/PAUZA).

Některá nastavení nelze u některých programů zvolit, na což vás upozorní neosvětlené nastavení na displeji, zvukový signál a blikající kontrolka tlačítka po stisknutí (viz TABULKA FUNKCÍ). Funkce, které lze vybrat, jsou částečně osvětleny.























OPTIONS (MOŽNOSTI) (DOPLŇKOVÉ FUNKCE)

Opakovaným stisknutím tlačítka (6) **OPTIONS**  (MOŽNOSTI) (DOPLŇKOVÉ FUNKCE) můžeme si vybrat ze tří funkcí a osmi různých kombinací funkcí (v závislosti na zvoleném programu):
Když je zvolena tato funkce, rozsvítí se symbol:

- **ANTI CREASE**  (OCHRANA PROTI POKRČENÍ).
Pokud chcete zabránit krččení, tak si vyberte funkci **ANTI CREASE** (OCHRANA PROTI POKRČENÍ), ve které po praní následuje fáze jemného tření prádla. Tato funkce se doporučuje pro jemné prádlo. Na displeji (14) se zobrazí . Funkci lze kdykoli přerušit stisknutím tlačítka (3) START/PAUZA.
- **WATER+**  (DODATEČNÁ VODA)
Na praní prádla s větším množstvím vody při některých programech.
- **STEAM**  (PÁRA).
Přidání 20 minutového parního cyklu na konci pracího programu umožní zjemnění a dezinfikování oblečení a zároveň sníží nebo eliminuje potřebu žehlení nebo použití aviváže.

Tabulka doplňkových funkcí

Programy	FAST	SUPER FAST	DELAY END	PREWASH	ANTI CREASE	WATER+	STEAM	SPIN	RINSE&HOLD
 Cotton white  (Bavlna bílá) 40°C – 90°C	•	•	•	•	•	•	•	•	•
 Colour (Barevné) *–60°C	•	•	•	•	•	•		•	•
 Mix (Mix/Syntetika) *–60°C	•	•	•	•	•	•		•	•
 Wool (Vlna&Ruční) *–40°C	•	•	•		•	•		•	•
 Eco 40-60			•					•	•
 Power 59 32' 40 °C	•		•	•	•	•		•	•
 Speed 20' (Rychlý 20') 30°C			•		•			•	•
Drum clean  (Čištění pračky/Samočisticí program)			•				•		
 Spin Drain (Odstředění) (Rychlost odstředění Odpad) (Dílčí program)			•					•	
 Rinse & Soft. (Máchání&Aviváž) (Dílčí program)			•		•	•		•	•
 Pillow (Pérové) 20°C–40°C	•	•	•	•	•	•		•	•

Programy		FAST	SUPER FAST	DELAY END	PREWASH	ANTI CREASE	WATER+	STEAM	SPIN	RINSE&HOLD
 Shirts  (Košile) *–40°C		•	•	•	•	•	•	•	•	•
 Pets  (Odstraňování zvířecích chlupů) 30°C–60°C		•	•	•	•	•	•	•	•	•
 Baby  (Dětské oblečení) 40°C – 90°C		•	•	•	•	•	•	•	•	•
 Extra hygiene  40°C – 90°C		•	•	•	•	•	•	•	•	•

- Je možno použít přídavné funkce

Krok 6: Spuštění pracího programu

Stiskněte tlačítko (3) **START/PAUZA**.

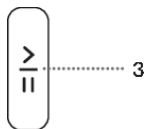

Na displeji se zobrazí zbývající **ČAS DO KONCE PROGRAMU** nebo **DELAY END** (ODLOŽIT) (OPOŹDĚNÝ KONEC PRANÍ) (pokud byl nastaven).

U zvolených funkcí se rozsvítí symboly.

Po stisknutí tlačítka (3) **START/PAUZA**, můžete změnit rychlost odstředování **SPIN** (ODSTŘED.) (RYCHLOST ODSTŘEDĚNÍ/STOP – ZASTAVENÍ ČERPADLA/ODPAD)) (s výjimkou Drum clean (Čištění bubnu/Samočisticí program) a **DĚTSKOU POJISTKU**, ale jiná nastavení ne.



INFORMACE!

Pokud na displeji 3 x zabliká **ČAS DO KONCE PROGRAMU** a ohlásí se zvukový signál, znamená to, že dveře pračky jsou otevřené nebo špatně zavřené. Zavřete dvířka pračky a znovu stiskněte tlačítko (3) **START/PAUZA**; poté můžete znovu aktivovat prací program.

Krok 7: Konec pracího programu

Pračka oznámí konec pracího programu zvukovým signálem a na displeji bude zobrazeno **End** (Konec), dokud se pračka nepřepne do pohotovostního režimu nebo dokud nebude vypnuta. Po 5 minutách symbol **End** (Konec) zmizí.



1. Otevřete dveře pračky.
2. Vytáhněte prádlo z bubnu.
3. Otřete gumové těsnění dveří a sklo dveří.
4. Zavřete dveře!
5. Vypněte kohoutek pro přívod vody.
6. Vypněte pračku (stiskněte hlavní vypínač (1) **ZAPNOUT/VYPNOUT (ON/OFF)**).
7. Vytáhněte napájecí kabel ze zásuvky.

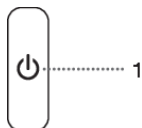

PŘERUŠENÍ A ZMĚNA PROGRAMU

Ruční přerušení

Prací program zastavíte nebo přerušíte stlačením tlačítka (1) ZAPNOUT/VYPNOUT (ON/OFF). Na displeji začnou blikat kontrolky. Současně pračka vyčerpá vodu z bubnu. Když se voda vyčerpá, dveře pračky se odemknou. Pokud je voda v pračce horká, pračka ji automaticky ochladí a vyčerpá/ vypustí.

Osobní nastavení

Měnit můžete i základní nebo výchozí nastavení pro každý prací program. Potom, když si vyberete prací program a doplňkové funkce, jejich kombinaci si můžete uložit 3 sekundovým podržením tlačítka (3) START/PAUZA (čas na displeji se zobrazí ve formě odčítávání času). Na displeji se zobrazí **5.1**.

Program zůstane uložený, dokud ho nezměníte stejným postupem.

Osobní nastavení také můžete v uživatelském menu resetovat na nastavení z výrobního závodu.

Nabídka osobních nastavení

Zapněte pračku (stiskněte hlavní vypínač (1) **ZAPNOUT/VYPNOUT (ON/OFF)**). Menu osobního nastavení otevřete současným stisknutím položek (4) **TEMP. °C (TEPLOTA) (TEPLOTA PRANÍ)** a (6) **OPTIONS** † (MOŽNOSTI) (DOPLŇKOVÉ FUNKCE). Na displeji se rozsvítí kontrolky **ANTI CREASE** ☞ (OCHRANA PROTI POKRČENÍ), **WATER+** ☞ (DODATEČNÁ VODA) a **STEAM** ☞ (PÁRA).

Na LED displeji se zobrazí číslo 1, které také označuje funkci nastavení. Otáčením přepínače programů (2) doleva nebo doprava zvolte funkci, kterou chcete změnit. Číslo 1 označuje nastavení zvuku a číslo 2 označuje resetování osobního nastavení programů na nastavení z výrobního závodu. Pokud nezvolíte požadované nastavení do 20 sekund, program se automaticky vrátí do hlavního menu.

Stisknutím položky (5) **SPIN(ODSTŘED.) (RYCHLOST ODSTŘEDĚNÍ/STOP-ZASTAVENÍ ČERPADLA/ODPAD)** potvrdíte požadované funkce a jejich nastavení; stisknutím položky (4) **TEMP. (TEPLOTA) (TEPLOTA PRANÍ)** se vrátíte o jeden krok zpět.

Hlasitost zvukového signálu můžete nastavit na čtyři úrovně (0 znamená, že je zvuk vypnutý; 1 znamená, že je zvuk tlačítka aktivovaný; 2 znamená malou hlasitost a 3 znamená velkou hlasitost). Hlasitost zvolte otáčením přepínače programů (2) doleva nebo doprava. Nejnižší nastavení znamená, že je zvukový signál vypnutý.

Tlačítko Pauza

Prací program lze kdykoli zastavit stisknutím tlačítka (3) START/PAUZA. Prací program se **dočasně pozastaví** v případě změny symbolů nastavení pro míru ždímání mezi on (zap.) a off (vyp.) na displeji jednotky a zůstávající čas bude blikat až do konce programu. Pokud v bubnu není voda a teplota vody není příliš vysoká, po jisté době se zámek dvířek uvolní a lze je otevřít. Pro pokračování v pracím programu napřed dvířka zavřete, a pak stiskněte tlačítko (3) **START/PAUZA**.

Přidání/vyjmut prádla během provozu pračky

Po určité době lze dvířka pračky otevřít, pokud hladina vody a teplota jsou pod předem stanovenými limity.

Pokud jsou splněny podmínky níže, pak se elektronický zámek dveří uvolní a dvířka pračky lze otevřít, na displeji se zobrazí **Redd**:

- teplota vody v bubnu musí být vyhovující,
- hladina vody v bubnu musí být pod určitou hodnotou.

Pokud chcete přidat nebo odebrat prádlo z pračky během jejího provozu, postupujte následovně:

1. Stiskněte tlačítko (3) **START/PAUZA**.
2. Pokud jsou splněny všechny podmínky pro uvolnění elektronického zámku dvířek, můžete dvířka pračky otevřít a přidat nebo vyjmout prádlo z bubnu.
3. Zavřete dvířka pračky!
4. Stiskněte tlačítko (3) **START/PAUZA**.

Prací program se znovu spustí.



INFORMACE!

Pokud přidáte velké množství prádla během praní, může se prádlo vyprat s menším účinkem, protože pračka na počátku načetla nižší hmotnost prádla a přidala menší množství vody. Nedostatečné množství vody pro dané množství prádla může také vést k poškození prádla (drhnutí suchého prádla), a doba praní může být delší.



INFORMACE!

Prací program bude pokračovat od místa, ve kterém byl přerušen.

Chyby

V případě poruchy se program praní přeruší.

Na toto upozorňuje zvukový signál (viz TABULKA ODSTRAŇOVÁNÍ PORUCH A CHYB) a výpis poruchy na displeji (E:XX).

Chyba přívodu energie

V případě výpadku proudu se prací program také přeruší. Když se napájení obnoví, prací program bude pokračovat tam, kde se přerušil. Na konci pracího cyklu se na displeji střídavě zobrazuje nápis **End/ PF**. Toto poskytuje informaci o výpadku proudu a jeho vlivu na vykonávání pracího programu.

Prací program bude pokračovat od místa, ve kterém byl přerušen.

Otevření dvířek (pauza/zrušit/změnit program)

Dvířka pračky lze otevřít, pokud je hladina vody v pračce dostatečně nízká a pokud teplota vody není příliš vysoká.



INFORMACE!

Pokud pračka není připojená k elektrické síti nebo během provozu programu došlo k výpadku proudu, dveře pračky nejdou otevřít. V tomto případě je potřeba zabezpečit adekvátní připojení pračky nebo zavolat servisního technika.

Přehled počtu provedených pracích cyklů

(v závislosti na modelu)

Informace o počtu provedených pracích cyklů se zobrazí na displeji o 3 sekundy, pokud odpojíte napájecí kabel od sítě, počkáte 10 sekund a poté jej znovu připojíte k síti. Po 3 sekundách přejde spotřebič do pohotovostního režimu.

ÚDRŽBA A ČIŠTĚNÍ

 **NEBEZPEČÍ ÚRAZU ELEKTRICKÝM PROUDEM!**
Před čištěním odpojte pračku od elektrické sítě.

Čištění dávkovače pracího prostředku

 **INFORMACE!**
Košík dávkovače čistěte alespoň dvakrát za měsíc.

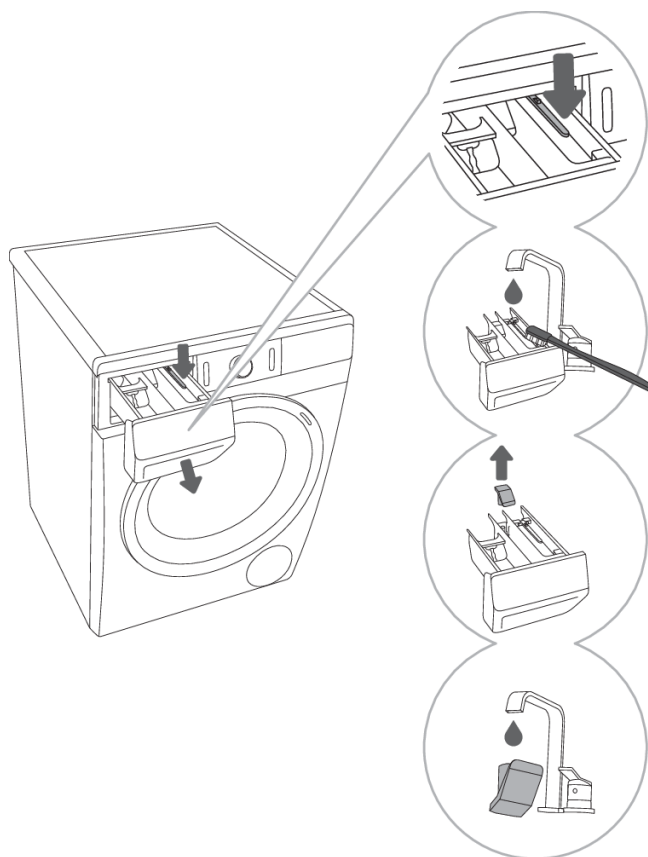

1 Dávkovač pracího prostředku vyjměte z pláště po stisknutí malé klapky.

2 Dávkovač umyjte pod tekoucí vodou kartáčkem a vysušte ho. Ze dna pláště také odstraňte zbytky pracího prostředku.

3 V případě potřeby vyjměte a očistěte zátku.

4 Zátku umyjte pod tekoucí vodou a vraťte ji na místo.

 **INFORMACE!**
Dávkovač pracího prostředku nemyjte v myčce na nádobí.

Čištění hadice pro přívod vody, pláště dávkovače pracího prostředku a gumového těsnění dveří

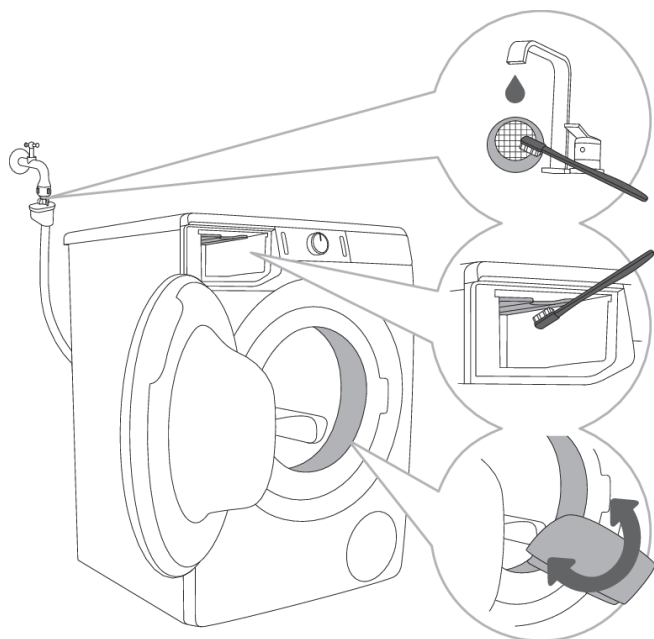

1 Síťkový filtr umyjte pod tekoucí vodou.

2 Kartáčkem vyčistěte celý oddíl máchání, obzvláště trysky na horní straně máchací komory.

3 Po každém praní otřete gumové těsnění dveří a také odstraňte všechny cizí předměty, které se na něm zachytily. Tímto prodloužíte jeho životnost.

Čištění filtru čerpadla

INFORMACE!

Při čištění může dojít k rozlití vody. Proto doporučujeme na podlahu položit savý hadr.

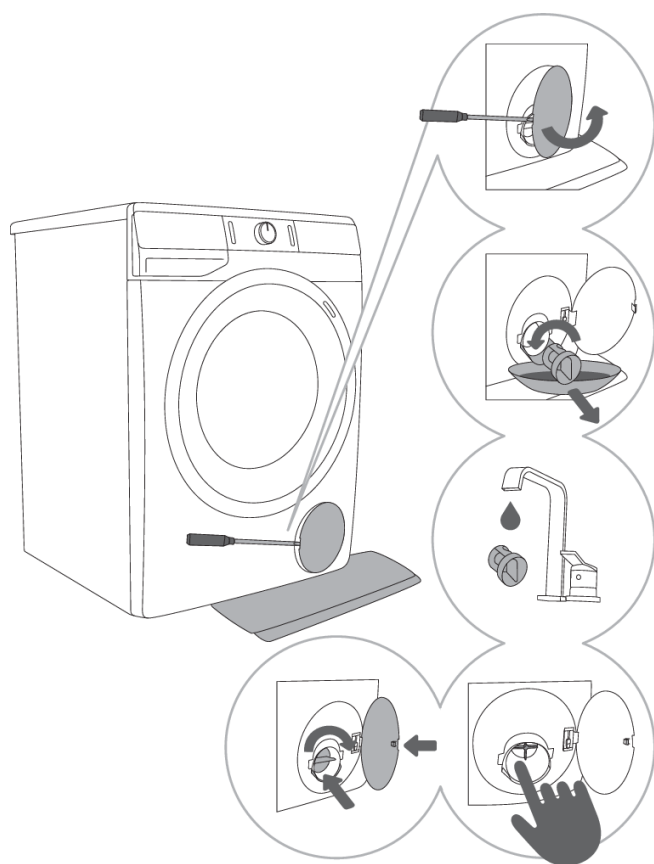

1 Otevřete víčko filtru čerpadla pomocí vhodného nástroje (plochého šroubováku nebo podobného nástroje).

2 Před čištěním filtru čerpadla vytáhněte vypouštěcí trubičku. Filtr čerpadla pomalu otáčejte proti směru hodinových ručiček. Vytáhněte filtr čerpadla a nechte pomalu vytéct vodu.

3 Filtr čerpadla propláchněte pod tekoucí vodou.

4,5 Z krytu filtru a vrtule odstraňte všechny předměty a nečistoty. Filtr čerpadla vraťte na místo podle obrázku a upevněte ho otáčením po směru hodinových ručiček. Aby filtr dobře těsnil, musí mít jeho těsnění čistý povrch.

INFORMACE!

Filtr čerpadla doporučujeme čistit pravidelně jednou měsíčně. Pokud perete chlupaté, velmi špinavé nebo staré prádlo, tak i častěji.

Čištění pračky zvenčí

 **NEBEZPEČÍ ÚRAZU ELEKTRICKÝM PROUDEM!**
Před čištěním vždy odpojte pračku od elektrické sítě.

Vnější povrch pračky a displej čistěte jemným vlhkým bavlněným hadříkem a vodou.

 **VAROVÁNÍ!**
Nepoužívejte žádná rozpouštědla ani čisticí prostředky, které by mohly pračku poškodit (dodržujte doporučení a varování výrobců čisticích prostředků).

 **INFORMACE!**
Pračku nečistěte proudem vody!

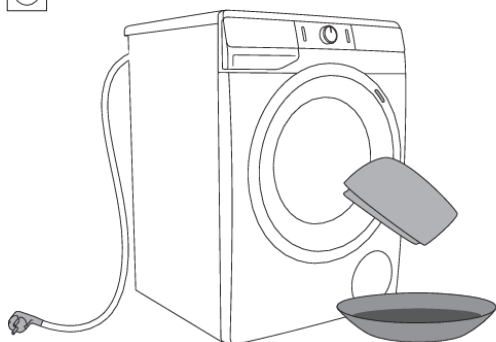

ODSTRAŇOVÁNÍ ZÁVAD

Co dělat ...?

Pračka během pracího cyklu automaticky kontroluje provádění jednotlivých funkcí. Pokud zjistí nějakou nesrovnalost, signalizuje to na displeji hlášením (E:XX). Pračka hlásí chybu, dokud ji nevypnete. Poruchy v prostředí (např. v elektrické síti) mohou mít za následek vznik různých chyb (viz TABULKU ODSTRAŇOVÁNÍ PORUCH).





V tom případě:







- Vypněte pračku a několik sekund počkejte.
- Zapněte pračku a zopakujte prací program.
- Většinu chyb vzniklých při provozu může vyřešit uživatel (viz TABULKU ODSTRAŇOVÁNÍ PORUCH).
- Pokud k chybě dojde znovu, zavolejte na autorizovaný servis.
- Opravy smí provádět pouze dostatečně vyškolená osoba.





Níže jsou uvedeny všechny chyby, které může uživatel vidět v uživatelském rozhraní.

Tabulka odstraňování poruch a chyb



Chyby uvedené na displeji mohou zahrnovat následující:





Problém/ Chyba	Signalizace na displeji a popis problému	Co dělat?
	Nesprávné nastavení	Znovu spusťte program, a pokud k chybě dojde znovu, zavolejte opraváře.
	Chyba detekce teploty	Přiváděná voda je příliš studená. Zopakujte prací program. Pokud pračka ohlásí tuto chybu znovu, zavolejte servisního technika.
	Chyba zámku dveří	Zkontrolujte, zda jsou dvířka pračky zavřena. Pokud po stisknutí tlačítka (3) START/PAUZA uslyšíte akustický signál, znamená to, že dvířka pračky nejsou zavřena. Zavřete dvířka pračky. Odpojte přívodní kabel ze zásuvky; pak znovu přivodní kabel do zásuvky zastrčte a pračku zapněte. Pokud nastane chyba znovu, zavolejte servisního technika.
	Chyba plnění vodou	Zkontrolujte toto: <ul style="list-style-type: none">• je otevřený ventil pro přívod vody,• je čistý filtr na hadici pro přívod vody,• není zdeformovaná hadice pro přívod vody (přiskřípnutá, ucpaná atd.),• tlak v přívodu vody je mezi 0,05 až 0,8 MPa (0,5–8 barů).

Problém/ Chyba	Signalizace na displeji a popis problému	Co dělat?
		Poté stisknete tlačítko (3) START/PAUZA , aby program pokračoval. Pokud nastane chyba znovu, zavolejte servisního technika.
	Chyba ohřevu vody	Znovu spusťte program, a pokud k chybě dojde znovu, zavolejte opraváře.
	Chyba vypouštění vody	Zkontrolujte toto: <ul style="list-style-type: none"> • je čistý filtr čerpadla, • není ucpaná hadice pro vypouštění vody, • není ucpaný odpad, • zda je vypouštěcí hadice umístěna pod maximální a nad minimální výšku (viz kapitolu »INSTALACE A PŘIPOJENÍ/Připojení a zajištění hadice pro vypouštění vody«); <p>poté znovu stisknete tlačítko (3) START/PAUZA. Pokud nastane chyba znovu, zavolejte servisního technika.</p>
	Nadměrné použití pracího prostředku	Pokud použijete nadměrné množství pracího prostředku, může se vytvořit v bubnu větší množství pěny. Viz popis informace  .
	V oblasti pračky byl detekován únik vody.	Vypněte a znovu zapněte pračku. Proveďte vnější kontrolu spotřebiče. Pokud nic neteče, můžete pračku používat dál.
	Chyba detekce hladiny vody.	Odpojte přívodní kabel ze zásuvky; pak znovu přívodní kabel do zásuvky zastrčte a pračku zapněte. Větrejte spotřebič vytažením a vyčištěním filtru pračky a vyčištěním nástěnného sifonu. Pokud nastane chyba znovu, zavolejte servisního technika.
	Přetékání vody	Pokud je v bubnu voda, která překračuje danou hladinu, a displej hlásí chybu, prací program bude přerušen a voda z pračky bude odčerpána. Znovu spusťte program, a pokud k chybě dojde znovu, zavolejte opraváře. Pokud je v bubnu voda, která překračuje danou hladinu, a displej hlásí chybu, zatímco pračka nadále připouští vodu, uzavřete kohoutek vody a zavolejte servisního technika.
	Nadměrné použití pracího prostředku	Pokud použijete nadměrné množství pracího prostředku, může se vytvořit v bubnu větší množství pěny. Viz popis informace  .

Problém/ Chyba	Signalizace na displeji a popis problému	Co dělat?
	Chyba ovládání motoru	Uspořádejte prádlo (zaseknuté prádlo) ručně a opakujte prací program.
	Chyba při zamykání dveří	Dvířka jsou zavřená, ale není možné je zamknout. Vypněte pračku. Znovu ji zapněte a restartujte prací program. Pokud nastane chyba znovu, zavolejte servisního technika.
	Chyba při odemykání dveří	Dveře jsou zavřené, ale nedají se odemknout. Vypněte pračku a potom ji opět zapněte. Pokud se chyba vyskytne znovu, zavolejte servisního technika. Otevření dveří viz kapitolu »PŘERUŠENÍ A ZMĚNA PROGRAMU/Otevření dvířek (Pauza/zrušit/změnit program)«.
	Upozornění detekčního systému na nedostatečnou frekvenci elektrické sítě (50/60 Hz)	Při spuštění pračky systém zjistil nedostatečnou frekvenci napájecího napětí, která má vliv na funkčnost pračky. Je nutné zkontrolovat a odstranit poruchy v elektrické síti.
	Spotřebič není možné připojit k síti.	Chyba má vliv pouze na funkčnost praní na dálku (Remote control) (Dálkové ovládání). Nemá vliv na proces praní v ostatních programech. Zavolejte servisního technika.

Upozornění/informace pro uživatele, které se mohou zobrazit na displeji, jsou tyto:

Upozornění/ Informace	Zobrazení na displeji	Příčina, popis chyby, co je nutno udělat?
	Probíhá funkce ANTI CREASE (OCHRANA PROTI POKRČENÍ), kterou jste spustili v rámci pracího programu.	Pokud chcete přerušit provoz funkce ANTI CREASE (OCHRANA PROTI POKRČENÍ) , stlačte tlačítko (1) ZAPNOUT/VYPNOUT (ON/OFF).
	Upozornění k systému vypouštění vody Zobrazení upozornění  .	Upozornění na snížený průtok vody ve fázi čerpání. Zkontrolujte toto: <ul style="list-style-type: none"> • je čistý filtr čerpadla, • není ucpaná hadice pro vypouštění vody, • není ucpaný odpad, • zda je vypouštěcí hadice umístěna pod maximální a nad minimální výšku (viz kapitolu »INSTALACE A PŘIPOJENÍ/Připojení a zajištění hadice pro vypouštění vody«).

Upozornění/ Informace	Zobrazení na displeji	Příčina, popis chyby, co je nutno udělat?
	<p>Upozornění systému, že má být spuštěno Drum clean (Čištění bobnu/Samočistící program)</p> <p>Po ukončení pracího programu na displeji střídavě svítí znaky CLn a End.</p>	<p>Pokud se po praní na displeji zobrazí CLn varování, postupujte následovně:</p> <ul style="list-style-type: none"> • vyčistěte dávkovací nádobu, • vyčistěte hadice pro přívod vody, pláště dávkovače pracího prostředku a gumového těsnění dveří, • vyčistěte filtr čerpadla (viz kapitolu »ÚDRŽBA A ČIŠTĚNÍ«) a • spusťte samočistící program Drum clean (Viz kapitola »PROCES PRANÍ KROK ZA KROKEM(1–7)/Krok 3: Tabulka programů«). <p>Samočistící program pro čištění bubnu a odstranění zbytků pracího prostředku a bakterií. Buben musí být prázdný. Nepřidávejte prací ani avivážní prostředky! Pro účinné odstranění vodního kamene můžete přidat trochu lihového octa (přibližně 2 dl) nebo jedlou sodu (1 polévkovou lžičici nebo 15 g) . Doporučujeme spouštět tento program minimálně jednou za měsíc resp. pokaždé, když se objeví upozornění CLn.</p>
	<p>Upozornění detekčního systému na nadměrné pění v průběhu pracího programu</p>	<p>Pokud v pračce dojde k nadměrnému pění nebo pěna přeteče přes dávkovač, je nutné vyprané prádlo důkladně vymáchat ve velkém množství vody. Vyberte si prací program bez použití pracího prostředku.</p> <ul style="list-style-type: none"> • Doporučujeme vám, abyste si vybrali program Rinse&Softening (Máchání&Aviváž). • Přiměřeně snižte množství dávky pracího prostředku.
	<p>Varování o výpadku proudu (»PF«/Chyba napájení)</p>	<p>Během pracího programu systém zjistil výpadek elektrické energie, který měl vliv na výkonost a funkčnost pracího programu. Zkontrolujte elektrickou síť v provozním rozsahu pračky.</p>
	<p>Upozornění na výpadek napájení (»PF/End«)</p>	<p>Na konci pracího cyklu se na displeji střídavě zobrazují nápisy End a PF. Toto poskytuje informaci o výpadku proudu během pracího cyklu. Mycí program pokračuje tam, kde byl přerušen, a poté úspěšně skončí.</p>

Upozornění/ Informace	Zobrazení na displeji	Příčina, popis chyby, co je nutno udělat?
	Upozornění – U:Lo (napětí pod 180 V)	Během pracího programu byl zjištěn dlouhodobější pokles přípojovacího napětí pod 180 V, což ovlivňuje funkčnost pračky. Zkontrolujte elektrickou síť v provozním rozsahu pračky.
	Displej a všechna tlačítka nereagují	Odpojte zástrčku ze zásuvky, zkontrolujte, zda je správné napájecí napětí pračky (220-240 V), pak znovu zapojte zástrčku do zásuvky a zapněte pračku.
	Upozornění – U:Hi (napětí nad 260 V)	Během pracího programu bylo zjištěno nadměrné zvýšení přípojovacího napětí nad 260 V, což ovlivňuje funkčnost pračky. Zkontrolujte elektrickou síť v provozním rozsahu pračky.
	Pračka v pohotovostním režimu, připravena na pokračování v pracím programu Symboly nastavení míry ždímání se na displeji střídavě zapnou a vypnou.	Aby prací program pokračoval dál, stlačte tlačítko (3) START/PAVZA .
	Připraveno pro odemčení dveří Kontrolky na jednotce displeje budou blikat.	Počkejte do dokončení procesu. Nenastane-li žádná chyba po jeho dokončení, je možné spustit nový program. Voda se musí odčerpat. Počkejte až se dveře odemknou.
	Zařízení nelze ovládat na dálku	Zařízení nemá dodávaný dálkový ovladač. Zkontrolujte, zda se na spotřebiči rozsvítí symbol Wi-Fi  a přesuňte tlačítko volby programu (1) do polohy REMOTE CONTROL (ConnectLife)  (DÁLKOVÉ OVLÁDÁNÍ).
	Spotřebič se nepřipojuje k síti Wi-Fi	Spotřebič nemůže najít síť Wi-Fi. Zkontrolujte, zda máte na routeru síť 2,4 GHz a zda má zařízení dostatečně silný Wi-Fi signál.

INFORMACE!

Hluk a vibrace – zkontrolujte, zda jsou nohy správně zarovnané a zda jsou pojistné matice pevně utažené.

Nerovnoměrně rozmístěné prádlo nebo shluky prádla v bubnu pračky mohou způsobit problémy jako vibrace a hlučný provoz. Pračka tyto problémy zjistí a aktivuje UKS* (*systém kontroly stability).

Menší náplně (např. jedna osuška, jeden svetr, jeden župan atd.) nebo oděvy vyrobené z materiálů se zvláštními geometrickými vlastnostmi se prakticky nedají rovnoměrně rozmístit po celém bubnu pračky (pantofle, velké předměty atd.). V důsledku toho se pračka několikrát pokusí prádlo lépe rozmístit, takže program pak déle trvá. Za extrémně nepříznivých podmínek je možné program dokončit bez cyklu odstředění.

UKS* (*systém kontroly stability) umožňuje stabilní provoz a prodlužuje životnost pračky.

Pokud problém přetrvává i po splnění výše uvedených doporučení, přivolejte autorizovaného servisního technika.

Servis

Než zavoláte servisního technika

Když kontaktujete servisní středisko, uveďte typ pračky (1), kód/ID (2), číslo modelu (3) a výrobní číslo (4).

Typ, kód pračky, model a sériové číslo jsou uvedené na typovém štítku umístěném na vnitřní straně dvířek pračky.

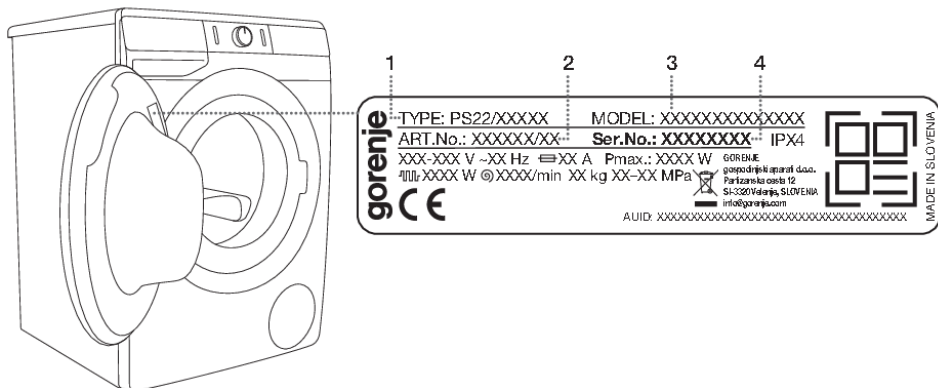

⚠ VAROVÁNÍ!

V případě poruchy používejte pouze schválené náhradní díly od autorizovaných výrobců.

⚠ VAROVÁNÍ!

Záruka se nevztahuje na opravu nebo záruční nárok způsobený nesprávným připojením nebo používáním pračky. V takových případech budou uživateli naúčtovány náklady na opravu.

💡 INFORMACE!

Záruka neplatí na spotřební materiály, drobné odchylky barvy, zvýšený hluk způsobený stářím spotřebiče, který nemá vliv na funkčnost spotřebiče, a estetické vady komponentů, které nemají vliv na funkčnost a bezpečnost spotřebiče.

💡 INFORMACE!

Záruka se nevztahuje na chyby nebo poruchy, které vznikly v důsledku rušivých vlivů z prostředí (úder blesku, výpadky napájecí sítě, přírodní katastrofy, apod.).

💡 INFORMACE!

Jakoukoli poruchu nahlaste v místním zákaznickém centru nebo na webových stránkách www.gorenje.com; obě informace naleznete v přiloženém záručním listu. Seznam autorizovaných servisů s kontaktními údaji je uveden v záručním listu přiloženém ke spotřebiči nebo je dostupný na webových stránkách, pokud naskenujete QR kód, který je umístěn na typovém štítku (viz kapitola »POPIS PRAČKY/Technické informace«).

**INFORMACE!**

Některé jednoduché poruchy, které jsou popsány v kapitole »ODSTRAŇOVÁNÍ ZÁVAD/Tabulka odstraňování poruch a chyb«, si může uživatel odstranit sám podle návodu, aniž by ohrozil vlastní bezpečnost nebo ovlivnil podmínky záruky.

**INFORMACE!**

Náhradní díly pro Vámi zakoupenou pračku jsou dostupné 10 let. Během této doby budou k dispozici originální náhradní díly, které zajistí správné fungování Vašeho spotřebiče.

Seznam náhradních dílů naleznete na stránce:

https://partners.gorenje.com/GSD/gsd_public.aspx

DOPORUČENÍ PRO PRANÍ A EKONOMICKÉ POUŽÍVÁNÍ PRAČKY

Nové barevné prádlo perte napoprvé odděleně.

Silně znečištěné prádlo perte v menším množství, s větším množstvím pracího prášku nebo s cyklem předpírky.

U mírně znečištěného prádla doporučujeme program bez cyklu předpírky, použití kratších programů (např. FAST (ZKRÁCENÍ)) a nižší teplotu praní.

Na tvrdošijné skvrny použijte před praním zvláštní odstraňovač skvrn.

Nedoporučujeme používat chlórová bělidla, protože mohou způsobit poškození ohřivače.

Pokud často perete prádlo při nižších teplotách a/nebo s tekutými pracími prostředky, mohou se začít množit bakterie, což může způsobit zápach v pračce. Po každém praní nechte dvířka pračky otevřená, aby se spotřebič mohl vysušit. Pokud se objeví nepříjemný zápach, spusťte program Drum clean.

Při prevenci a odstraňování vodního kamene používejte pouze přípravky s přidanou ochranou proti korozi. Postupujte podle pokynů výrobce. Pro odstranění usazenin vodního kamene doporučujeme spustit program na čištění bubnu DRUM CLEAN. Přidejte lihový ocet (2 dl).

Doporučujeme Vám, abyste neprali velmi malá množství prádla, protože to vede k nadměrné spotřebě energie a horšímu výkonu pračky.

Pokud budete pračku plnit na kapacitu, kterou pro každý program uvádí výrobce, ušetříte energii a vodu.

INFORMACE!

Následující informace jsou přístupné prostřednictvím QR AUID kódu, který se nachází na výrobním štítku (viz část »POPIS PRAČKY/Technické informace«):

- jmenovitá kapacita v kg;
- trvání programu v hodinách a minutách;
- spotřeba kWh/cyklus;
- spotřeba vody;
- maximální teploty dosažené v bubnu pračky;
- zbytková vlhkost po pracím cyklu a rychlost odstředování.

Při vyšších rychlostech odstředění zůstane v prádle méně zbytkové vlhkosti. V důsledku toho pak bude sušení v bubnové sušičce ekonomičtější a rychlejší.

Složené prádlo před vložením do bubnu rozložte.

Pokud má voda větší tvrdost než 14°dH, použijte změkčovač vody. Na poškození ohřivače způsobené nesprávným použitím změkčovačů vody se nevztahuje záruka. Informace o tvrdosti vody zjistíte u svého místního dodavatele vody nebo na úřadě.

Dávka pracího prostředku

Do přihrádky na prací prostředek nedávejte ztvrdlé hrudky pracího prášku, protože mohou ucpat potrubí v pračce.

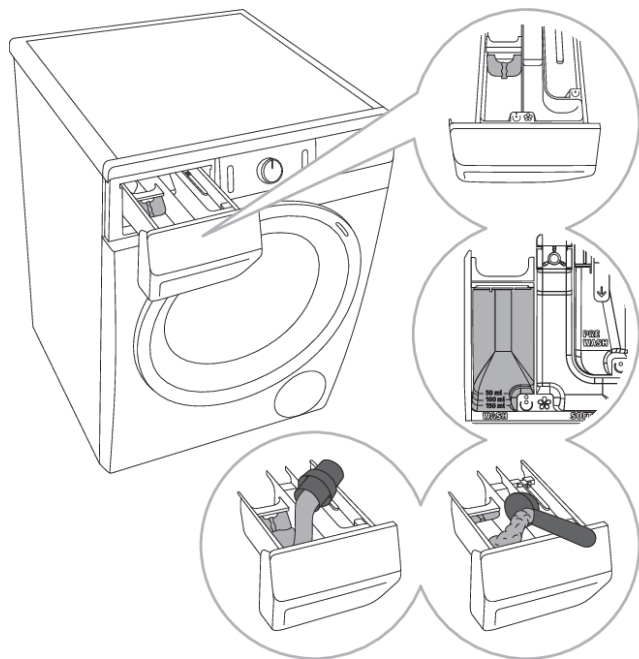

.....
1 S pračkou je dodávána přepážka, která umožňuje dát do přihrádky pro hlavní

praní ☺ (levé přihrádky) tekutý prací prostředek.

.....
2 Ukazatel hladiny práškového a tekutého pracího prostředku.

.....
3 Při použití práškového pracího prostředku musí být přepážka zvednutá.

.....
4 Při použití tekutého pracího prostředku musí být přepážka spuštěná dolů.

Symbole na přihrádkách dávkovače pracího prostředku	
☺	předpírka
☺	hlavní praní
☼	aviváž

Prací prostředky

💡 INFORMACE!

Prací prostředky s ekologickým označením jsou méně škodlivé pro životní prostředí.

Prací prostředky dávkujte podle doporučení výrobce daného pracího prostředku. Na obalu pracího prostředku je uvedeno doporučené množství pracího prostředku při stanovené náplni a tvrdosti vody.

K dávkování pracích prostředků, zejména tekutých, používejte dávkovací pomůcky dodané výrobcem pracího prostředku.

💡 INFORMACE!

Práškový prací prostředek doporučujeme dávat těsně před pracím cyklem. Pokud ho dáte dřív, zkontrolujte před jeho nasypáním, zda je přihrádka pro prášek v dávkovači zcela suchá; jinak může prací prášek před zahájením praní ztvrdnout.

Vhodné prací prostředky

Používejte pouze prací prostředky pro praní v pračce.

Při používání hustých prostředků pro péči o prádlo doporučujeme nejdříve je rozpustit ve vodě, aby neucpaly odtok z dávkovače pracího prostředku.

Tekuté prací prostředky jsou určeny pro prací programy bez cyklu předpírky.

Podívejte se do kapitoly »PROCES PRANÍ KROK ZA KROKEM(1–7)/Krok 3: Doporučení pro prací prostředky podle nařízení (EU) č. 1015/2010«.

Můžete používat všechny moderní prací prostředky určené pro pračky pro domácnost. Na balení pracího prostředku je návod k použití a dávkování, které se vztahuje na maximální náplň.

Dávkování pracího prostředku závisí na:

- stupni znečištění prádla;
- množství prádla a
- tvrdosti vody.

Tvrdost vody	Úrovně tvrdosti			
	°dH (°N)	m mol/l	°fH (°F)	p.p.m.
1 - měkká	< 8,4	< 1,5	< 15	< 150
2 - normální	8,4–14	1,5–2,5	15–25	150–250
3 - tvrdá	> 14	> 2,5	> 25	> 250



INFORMACE!

Informace o tvrdosti vody zjistíte u svého místního dodavatele vody nebo na úřadě.

Pomůcky pro dávkování

K dávkování pracích prostředků, zejména tekutých, použijte dávkovací pomůcky dodané výrobcem pracího prostředku.

Aviváže



INFORMACE!

Aviváž nalijte do dávkovače do přihrádky se symbolem . Dodržujte doporučení na obalu aviváže.



INFORMACE!

Přihrádku na aviváž neplňte výš než ke značce max. (maximální stanovená hladina). Jinak bude aviváž přidána do prádla příliš brzy, což zhorší účinnost praní.

Tipy pro odstraňování skvrn

Před použitím speciálních odstraňovačů skvrn zkuste méně tvrdšíjých skvrn použít přírodní metody, které neškodí životnímu prostředí.

Především je ovšem zapotřebí jednat rychle! Skvrnu namočte navlhčenou houbičkou nebo papírovou utěrkou; pak ji opláchněte studenou (vlažnou) vodou - nikdy však horkou vodou!

Při používání prostředků pro bělení či odstraňování skvrn existuje nebezpečí rzi (koroze) a změny barvy pračky.



VAROVÁNÍ!

Z důvodu péče o životní prostředí (ekologie) nedoporučujeme používání silných chemických látek.

Skvrny	Odstranění skvrn
Bláto	Když je skvrna suchá, nejprve ji seškrábněte z prádla, než ho dáte do pračky. Pokud je skvrna tvrdšíjná, změkčete ji před praním enzymatickým odstraňovače skvrn. Pokud skvrna není tvrdšíjná, vyperte prádlo před vložením do pračky tekutým nebo práškovým pracím prostředkem nebo vodou.
Antiperspirant	Před praním v pračce naneste na prádlo tekutý prací prostředek. Na tvrdšíjné skvrny použijte odstraňovač skvrn. Jinak můžete použít při praní kyslíkové bělidlo.
Čaj	Prádlo namočte nebo vymáchejte ve studené vodě a v případě potřeby přidejte odstraňovač skvrn.
Čokoláda	Prádlo namočte nebo vymáchejte ve vlažné mýdlové vodě. Poté naneste citrónovou šťávu a vymáchejte.
Inkoust	Před praním v pračce naneste na skvrnu odstraňovač skvrn. Můžete také použít denaturovaný líh. Otočte prádlo naruby a pod skvrnu dejte papírovou utěrku. Líh použijte na zadní stranu skvrny. Nakonec prádlo důkladně vymáchejte.
Fixy	Rozpusťte ve vodě trochu škrobu a naneste na skvrnu. Až zaschne, setřete ho kartáčkem; poté prádlo vyperte v pračce.
Dětská výživa (moč, bláto, skvrny od jídla)	Před praním v pračce namočte skvrny ve vlažné vodě a nechte ji aspoň půl hodiny působit. Pro snadnější odstranění skvrn použijte enzymatický odstraňovač skvrn.
Tráva	Před praním v pračce namočte prádlo do enzymatického odstraňovače skvrn. Skvrny od trávy můžete odstranit i namočením (přibližně na 1 hodinu) do zředěné citrónové šťávy nebo destilovaného octa.
Vejce	Prádlo namočte do enzymatického odstraňovače skvrn. Namočte do studené vody aspoň na 30 minut nebo na několik hodin, pokud jsou skvrny tvrdšíjné. Poté vyperte v pračce.
Káva	Prádlo namočte do slané vody. Pokud skvrna není čerstvá, namočte ji do směsi glycerínu, čpavku a lihu.
Krém na boty	Na skvrnu naneste kuchyňský olej a vymáchejte.
Krev	Čerstvá skvrna - vymáchejte prádlo ve studené vodě a vyperte v pračce. Zaschlá skvrna - prádlo namočte do enzymatického odstraňovače skvrn. Poté vyperte v pračce. Pokud skvrna nezmizí, zkuste ji odstranit bělidlem vhodným pro dané prádlo.

Skvrny	Odstranění skvrn
Lepidlo, žvýkačka	Prádlo dejte do sáčku a vložte do mrazničky, dokud skvrna neztvrdne. Pak ji odstraňte tupým nožem. Poté skvrnu předperte odstraňovačem skvrn a důkladně vymáchejte. Poté prádlo vyperte jako obvykle.
Makeup	Předperte odstraňovačem skvrn; poté vyperte v pračce.
Máslo	Před praním v pračce naneste na skvrnu odstraňovač skvrn. Poté vymáchejte v horké vodě (tak horké, jak umožňuje daná látka).
Mléko	Prádlo namočte do enzymatického odstraňovače skvrn. Namočte aspoň na 30 minut nebo na několik hodin, pokud jsou skvrny tvrdší. Poté vyperte v pračce.
Ovocná šťáva	Na skvrnu naneste směs soli a vody. Nechte chvíli působit, poté vymáchejte. Před praním v pračce můžete na skvrnu nanést jedlou sodu, destilovaný ocet nebo citrónovou šťávu. Na staré skvrny použijte glycerín. Po 20 minutách vymáchejte ve studené vodě, poté prádlo vyperte v pračce.
Víno	Prádlo namočte alespoň na 30 minut do studené vody. Také použijte odstraňovač skvrn. Poté vyperte v pračce.
Vosk	Prádlo dejte do mrazničky, dokud vosk neztvrdne. Pak ho seškrábejte. Zbylý vosk odstraňte tak, že dáte na skvrnu papírovou utěrku a pak ji budete zahřívát žehličkou, dokud se vosk nevsákne do papíru.
Pot	Před praním v pračce důkladně vetřete do skvrny tekutý prací prostředek.

INFORMAČNÍ LIST

INFORMAČNÍ LIST VÝROBKU dle nařízení EU 2019/2014

(v závislosti na modelu)

Jméno dodavatele nebo obchodní značka:					
Adresa dodavatele ^(b):					
Identifikační označení modelu:					
Obecné parametry výrobku:					
Parametr	Hodnota		Parametr	Hodnota	
Jmenovitá kapacita ^(a) (kg)	x,x		Rozměry v cm	Výška	x
				Šířka	x
				Hloubka	x
EEL _W ^(a)	x,x		Třída energetické účinnosti ^(a)	[A/B/C/D/E/F/G] ^(c)	
Index prací účinnosti ^(a)	x,xxx		Účinnost máchání (g/kg) ^(a)	x,x	
Spotřeba kWh na cyklus na základě programu eco 40-60. Skutečná spotřeba energie závisí na způsobu používání spotřebiče.	x,xxx		Spotřeba vody v litrech na cyklus na základě programu 40-60. Skutečná spotřeba vody závisí na způsobu používání spotřebiče a tvrdosti vody.	x	
Maximální teplota uvnitř zpracovávaných textilních výrobků ^(a) (°C)	Jmenovitý výkon	x	Zbytkový obsah vlhkosti ^(a) (%)	x,x	
	Polovina	x			
	Čtvrtina	x			
Otáčky při odstředování ^(a) (ot/min)	Jmenovitý výkon	x	Třída účinnosti sušení odstředováním ^(a)	[A/B/C/D/E/F/G] ^(c)	
	Polovina	x			
	Čtvrtina	x			
Trvání programu ^(a) (h:min)	Jmenovitý výkon	x:xx	Typ	[vestavná/ volně stojící]	
	Polovina	x:xx			
	Čtvrtina	x:xx			
Úroveň emisí hluku šířeného vzduchem ve fázi odstředování ^(a) (dB(A) re 1 pW)	x		Třída emisí hluku šířeného vzduchem ^(a) (fáze odstředování)	[A/B/C/D] ^(c)	
Vypnutý stav (W)	x,xx		Pohotovostní stav (W)	x,xx	
Odložený start (W) (v příslušných případech)	x,xx		Pohotovostní režim při připojení na síť (W) (v příslušných případech)	x,xx	
Minimální doba trvání záruky nabízená dodavatelem ^(b):					
Tento výrobek je navržen tak, aby během pracího cyklu uvolňoval stříbrné ionty			[ANO/NE]		

Dodatečné informace:

Odkaz na internetové stránky dodavatele, kde jsou uvedeny informace podle přílohy II části 9 nařízení Komise (EU) 2019/2023 ^(a) ^(b):

^(a) Pro program eco 40-60.

^(b) Změny těchto položek se nepovažují za relevantní pro účely čl. 4 odst. 4 nařízení (EU) 2017/1369.

^(c) Jestliže databáze výrobků automaticky generuje konečný obsah této buňky, dodavatel tyto údaje nezadává.

Úsporný pohotovostní režim

Pokud po zapnutí pračky (tlačítko (1) **ZAPNOUT/VYPNOUT (ON/OFF)**) nespustíte žádný program nebo nezvolíte žádné nastavení, displej se po pěti minutách vypne, aby se šetřila energie a přejde do pohotovostního režimu.

Displej se znovu aktivuje, pokud otočíte voličem programů (2) nebo stisknete tlačítko (1) **ZAPNOUT/VYPNOUT (ON/OFF)**. Pokud do pěti minut po ukončení programu nic neuděláte, displej se vypne, aby se šetřila energie.

P_o = vážený výkon ve vypnutém stavu [W]	< 0,5
P_I = vážený výkon v pohotovostním režimu [W]	< 0,5
T_I = trvání pohotovostního režimu [min]	5,00

INFORMACE!

Zařízení s bezdrátovým připojením spotřebuje v pohotovostním režimu méně než 2 W elektřiny.

LIKVIDACE

Obaly jsou vyrobené z materiálů šetrných k životnímu prostředí, které lze recyklovat, odstraňovat nebo zlikvidovat bez jakéhokoliv nebezpečí pro životní prostředí. Za tímto účelem jsou obalové materiály příslušným způsobem označeny.



Symbol na výrobku nebo jeho balení označuje, že se s výrobkem nemá zacházet jako s běžným odpadem z domácností. Výrobek je potřebné odevzdat do autorizovaného centra sběru pro zpracování odpadu z elektrických nebo elektronických zařízení.

Při **likvidaci** výrobku na konci její životnosti odstraňte všechny napájecí kabely a zlikvidujte západku dveří a vypínač, aby nedošlo k zablokování nebo zapadnutí dveří (bezpečnost dětí).

Správná **likvidace** výrobku pomůže zabránit všem negativním vlivům na životní prostředí a zdraví lidí, ke kterým by mohlo dojít v případě nesprávné likvidace výrobku. Podrobné informace o likvidaci a zpracování výrobku naleznete u příslušného orgánu veřejné správy odpovědného za nakládání s odpady, na firmu pro likvidaci odpadů nebo na prodejnu, ve které jste výrobek zakoupili.

gorenje

GORENJE spol. s r. o. Vyskočilova 1461/2a 140 00 Praha 4
Bezplatná linka: 800 105 505 (volejte v pracovní době od 8:00-16:00h) servis@gorenje.cz



908971-a7



Vyhrazujeme si právo na případné změny a chyby v návodu k použití.