

## FQ960BL6



<b>Familia</b>	Frigorífico
<b>Instalación</b>	Libre instalación
<b>Categoría</b>	4 puertas
<b>Ancho de referencia</b>	Higher than 80
<b>Altura de referencia</b>	160 - 200
<b>Sistema Total No - Frost</b>	Sistema total No-Frost
<b>Sistema de refrigeración</b>	No Frost Total - Sistema de enfriamiento doble
<b>Descongelación</b>	Automático
<b>Código EAN</b>	8017709341503



## Estética



<b>Estética</b>	Victoria	<b>Material de los laterales</b>	Acero
<b>Color</b>	Negro	<b>Color laterales</b>	Negro brillante
<b>Diseño</b>	Plato	<b>Logo</b>	Aplicado
<b>Material de la puerta</b>	Chapa	<b>Color del perfil de los estantes de la puerta</b>	Silver
<b>Tirador</b>	Externo	<b>Color del perfil de los cajones</b>	Silver
<b>Tipo de tirador</b>	Fija	<b>Color del perfil del estante de vidrio</b>	Cromado
<b>Color tirador</b>	Cromo	<b>Pantalla</b>	Led
<b>Color logo</b>	Cromo	<b>Posición display</b>	Interno (en la parte superior)

## Instalación compartimento frigorífico



<b>Número estantes regulables</b>	2	<b>Tipología estante cubre cajón de verduras</b>	Cristal
<b>Número de cajones fruta y verdura</b>	2	<b>Compartimento Extra-Fresh</b>	Si
<b>Tipología estantes regulables</b>	Cristal	<b>Iluminación interna frigorífico</b>	Si
<b>Tipo de cajón</b>	Estándar	<b>Tipo de iluminación interior frigorífico</b>	Led
<b>Estante cubre cajón para la verdura</b>	Si		

## Contrapuerta compartimento frigorífico

Número de compartimentos con tapa transparente	2	Número de compartimento portabotellas	2
Número compartimentos de puerta regulables	2		

## Otros equipos frigorífico



Accesorios	Huevera	Multiflow	Si
Luz Natural Plus Blu	Si	Ventilador	Si

## Instalación compartimento congelador

Número de cajones	4	Tipología estantes	Cristal
Número estantes	2		

## Otros equipos congelador



Zona de congelación rápida	Si
----------------------------	----

## Otras características técnicas

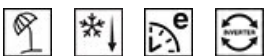

Funciones pantalla	Holiday, Congelación rápida, Enfriamiento rápido, Eco
Tecla congelación rápida	Si
Alarma apertura puerta	Si
Tipo de control de la temperatura	Electrónico
Número de compresores	1
Tipo de gas refrigerante	R600a
Tipo de compresor	Compresor Inverter
Cantidad de gas refrigerante (gr)	62 g
Agente espumante	Ciclopentano

## Rendimiento / Etiqueta energética - Reg. 2019

			
Consumo anual de energía	338 kWh/a	Rumorosidad	37 dB(A) re 1pW







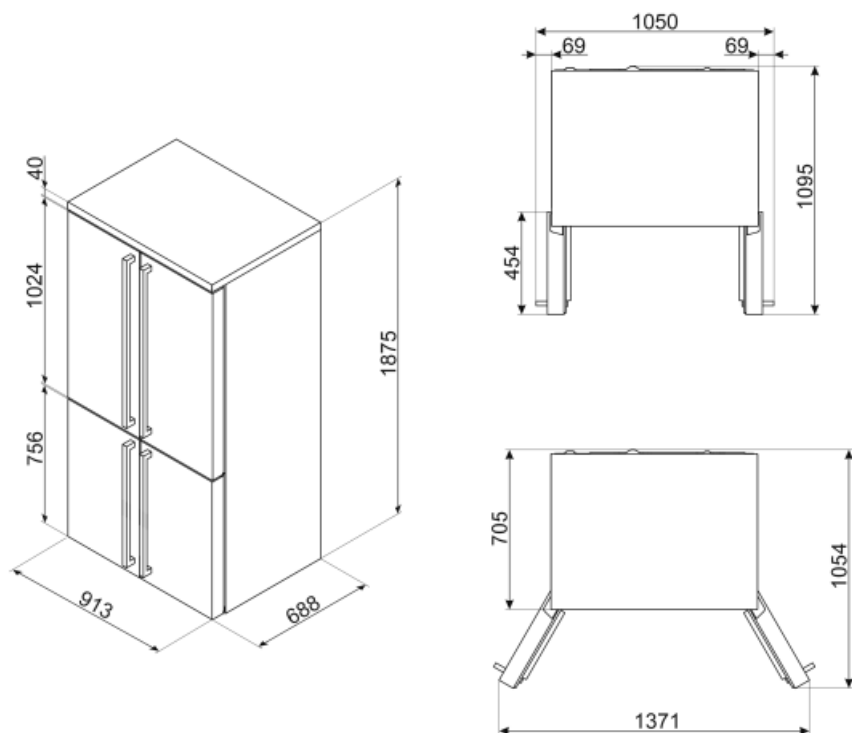





<b>Clase de eficiencia energética del modelo</b>	E	<b>Autonomía de conservación sin energía eléctrica</b>	10 h
<b>Airborne acoustical noise emission class</b>	C	<b>4 estrellas - Capacidad congelación</b>	9 Kg/24h
<b>Volumen neto total</b>	572 l	<b>4 estrellas - Capacidad congelación 1</b>	9 Kg/24h
<b>Volumen total del compartimento congelador</b>	196 l	<b>Clase climática</b>	SN, N, ST, T
<b>Volumen total compartimento frigorífico</b>	376 l	<b>EEl</b>	100 %

## Conexión eléctrica

<b>Enchufe</b>	(F;E) Schuko	<b>Tensión</b>	220-240 V
<b>Datos nominales de conexión eléctrica</b>	200 W	<b>Frecuencia</b>	50 Hz
<b>Corriente</b>	1.2 A	<b>Largo del cable de alimentación</b>	240 cm



## Symbols glossary (TT)

	4 estrellas		Descongelación automática: todos los modelos de refrigerador están equipados con descongelación automática en el compartimiento del refrigerador.
	Clase eficiencia energética E		Pantalla LED: para optimizar el rendimiento y simplificar el uso del aparato tanto como sea posible, algunas lavadoras y refrigeradores están equipados con una pantalla LED que le permite ver el estado operativo del producto.
	Función económica: la función económica analiza el uso del refrigerador durante el período de activación y optimiza los ciclos de trabajo para mantener la electricidad al mínimo		Ventilado: sistema de ventilación de enfriamiento que permite difundir constante y uniformemente el aire dentro del refrigerador.
	Congelación rápida: la función de congelación rápida permite que grandes cantidades de alimentos frescos se congelen muy rápidamente. Al activarlo unas horas antes, el congelador baja la temperatura y después de unas horas restablece automáticamente el funcionamiento normal.		Función de vacaciones: esta función es particularmente útil en casos de ausencia prolongada del hogar, le permite desactivar el funcionamiento del departamento de refrigeradores y mantener solo el congelador en funcionamiento.
	Iluminación LED interna: la iluminación LED interna garantiza el ahorro de energía y al mismo tiempo ofrece una luz de atmósfera.		Zona Life Plus 0 ° C: en la zona Life Plus 0 ° C se mantiene una temperatura interna constante entre 0 ° C y + 3 ° C que no altera las cualidades organolépticas de los alimentos y permite mantenerlos frescos incluso después de varios días. Es ideal para almacenar pescado, carne, productos lácteos y alimentos fácilmente perecederos.
	Motor inverter: para lavadoras y secadoras: la evolución de las lavadoras y secadoras Smeg hacia modelos más inteligentes y eco-sostenibles ha llevado a la elección de la tecnología Inverter con bomba de calor que reduce significativamente el consumo de energía. Para lavavajillas: el motor inversor de última generación garantiza una mayor vida útil, eficiencia y consumo reducido, así como un silencio absoluto.		Sistema de enfriamiento Multiflow: el sistema de ventilación Multiflow permite difundir de manera constante y uniforme el aire dentro del refrigerador.
	Natural Plus Blu Light: el innovador sistema de iluminación aumenta los tiempos de almacenamiento de frutas y verduras, preservando el contenido de vitaminas durante más tiempo.		