

# MP822PO

Použitelné množství

22 l



Skupina výrobků

Mikrovlnná trouba

Kategorie

Vestavěný

Instalace

Pod skříňkou

Power supply

Electric

Cooking Method

Mikrovlnná trouba s grilem

Pokud "YES", ovládání

Elektronické

předchozí/další bude odebráno



## Programy/funkce

Počet funkcí

6

Plný gril



Pizza



Rozmrazování podle času



Rozmrazování podle hmotnosti



Mikrovlnná trouba



Mikrovlnná trouba + gril



## Ovládání

Displej/hodiny

1 LED

Control knobs

Colonial

Typ nastavení ovládání

Ovládací knoflíky

Barva ovládacích prvků

Krémová

Počet ovládacích prvků

2

## Možnosti



Časovač

Elektronické

Možnost předvádění v showroomu

Ano

Možnosti nastavení času

Start a stop

Zámek ovládacích prvků/dětská pojistka

Ano

Akustický alarm konce vaření

Ano

## Technické parametry



Materiál vnitřní části	Nerezová ocel	Gril – výkon	1250 W
Počet světel	1	Celkový počet dveřních skel	2
Typ osvětlení	Žárovkové osvětlení	Bezpečnostní termostat	Ano
Výkon osvětlení	20 W	Chladicí systém	Tečna
Keramický podstavec	Ano	Ochrana mikrovlnné clony	Ano
Světlo při otevření dvířek	Ano	Mikrovlnná trouba se zastaví při otevření dvířek	Ano
Typ grilu	Topný článek	Rozměry použitelného vnitřního prostoru (V x Š x H)	220x350x280 mm
Výklopný gril	Ano	Efektivní výkon mikrovlnné trouby	850 W

## Přiložené příslušenství

Mřížka	1
--------	---

## Elektrické připojení

Jmenovitý příkon	2700 W	Kmitočet (Hz)	50 Hz
Stávající	11.7 A	Power supply cable length	150 cm
Napětí (V)	220-240 V		

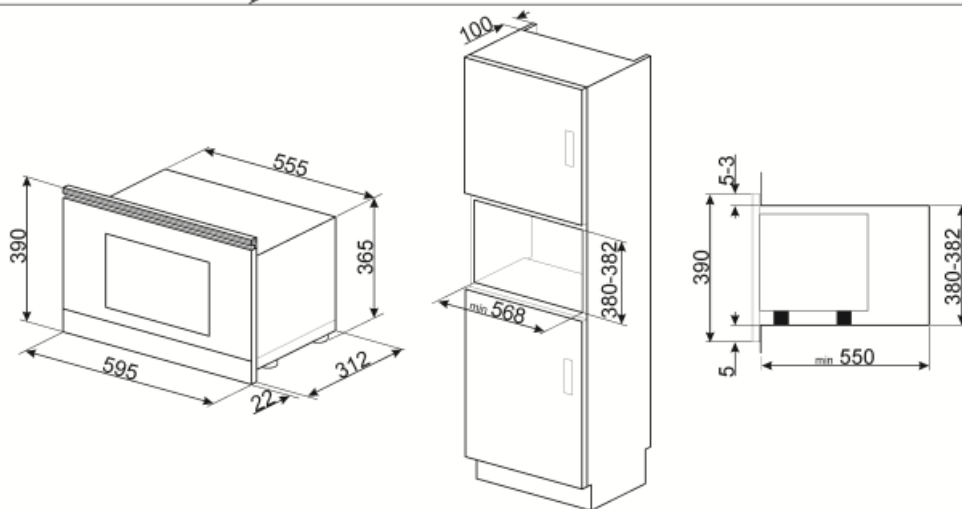
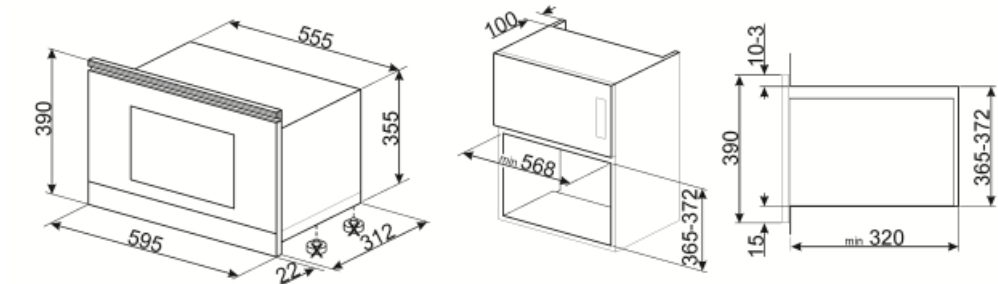

## Not included accessories

---



### KITMP38













Tenká lišta pro změnu výšky mikrovlnné trouby z 39 cm na 38 cm



### KITPLATE

Plech na pečení je hliníkový plech potažený teflonem se spodní částí ze železného materiálu ponořenou v silikonové pryži 26,5 cm okraje plechu, základna 25 cm

## Symbols glossary (TT)

- |  |  |   |   |
|--|--|---|---|
|    | Keramická základna Surfaceplus: Keramická základna Surfaceplus pro mikrovlnnou troubu – není nutná točna a celý povrch lze použít pro vaření.  |    | Dětský zámek: některé modely jsou vybaveny zařízením pro uzamčení programu/cyklu, takže jej nelze omylem změnit.  |
|    | Mikrovlnná energie dramaticky zkracuje dobu vaření a přináší úspory energie.   |    | Rozmrazování podle času: pomocí této funkce se automaticky určuje doba rozmrazování potravin.   |
|    | Rozmrazování podle hmotnosti: Pomocí této funkce se určuje doba odmrazování  |    | Dvířka s dvojitým sklem: Počet skel dvířek.   |
|    | Grilovací topný článek: Použití grilu přináší vynikající výsledky při vaření masa středních a malých porcí, zejména v kombinaci s Rotisserie (je-li to možné). Také ideální pro přípravu klobás a slaniny. |    | Mikrovlnná trouba: Mikrovlny pronikající přímo do jídla a zajišťují velmi rychlé vaření se značnými úsporami energie. Vhodné pro vaření bez tuku, jsou také schopny rozmrazovat a ohřívat potraviny bez změny jejich původního vzhledu a aroma. Mikrovlnnou funkci lze také kombinovat s konvenčními funkcemi se všemi výslednými výhodami. Ideální pro všechny druhy potravin. |
|   | Mikrovlnná trouba + grilovací topný článek: Použití grilu vede k dokonalému opečení povrchu jídla. Působení mikrovln umožňuje rychlé vaření vnitřní části jídla.   |   | Mikrovlnné pečení pizze: Tato funkce připravuje pizzu rychleji díky mikrovlnám. Pro optimalizaci konečného výsledku použijte funkci kombinovanou s kuchyňským plechem   |
|  | Sklopný gril: sklopný gril lze snadno odpojit pro pohyb topného tělesa a čištění vrchní části spotřebiče v jednom jednoduchém kroku.   |  | Objem udává množství použitelného prostoru v troubě v litrech.  |