

# SO4301M0N



Kategorie	45 cm
Skupina výrobků	Termostat
Elektrické napájení	Elektřina
Zdroj tepla	ELEKTRINA
Cooking method	Mikrovlnná trouba s grilem
Technologie páry	Mikro + gril
EAN kód	8017709315542



## Aesthetics

Estetika	Classica	Serigraphy type	Symbols
Barva	Černá	Dvířka	Se 2 vodorovnými pásy
Povrchová úprava	Matně	Rukojeť	Klasický
Design	Flat	Barva rukojeti	Černá
Materiál	Nerezová ocel	Logo	Embossed
Typ oceli	Kartáčovaný	Ovládací knoflíky	Klasický
Typ skla	Eclipse	Barva ovládacích prvků	Černá
Serigraphy colour	Silver		

## Ovládání



Zobrazovat jako	CompactScreen	Nastavení ovládání	Knoflíky
Technologie displeje	LCD	Počet ovládacích prvků	2

## Programy/funkce

Počet funkcí vaření	4
Tradiční funkce vaření	



### Mikrovlnné funkce

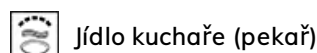
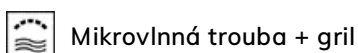
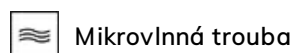

## Další funkce



Rozmrazování podle času

## Možnosti



**Možnosti nastavení času** Odložený start a automatické ukončení vaření

**Minutka** Ano

**Časovač** 1

**Zámek ovládacích prvků/dětská pojistka** Ano

**Další možnosti** Udržování teplých pokrmů

**Možnost předvádění v showroomu** Ano

## Technické parametry



**Minimální teplota** 50 °C

**Maximální teplota** 250 °C

**Počet polic** 2

**Počet světel** 1

**Typ osvětlení** Halogenová

**Výkon osvětlení** 40 W

**Světlo při otevření dvířek** Ano

**Prvek grilu – výkon** 1500 W

**Topení pozastaveno při otevření dvířek** Ano

**Typ otevřených dvířek** Standardní otevírání

**Dvířka** S řízenou teplotou

**Celkový počet dveřních skel** 3

**Mikrovlnná trouba se zastaví při otevření dvířek** Ano

**Chladicí systém** Tečna

**Cooling duct** Single

**Rozměry použitelného vnitřního prostoru (V x Š x H)** 212x462x407 mm

**Řízení teploty** Elektronické

**Materiál vnitřní části** Smalt Ever clean

**Ochrana mikrovlnné clony** Ano

## Výkon/energetický štítek



**Čistý objem vnitřního prostoru** 40 l

**Počet vnitřních prostorů** 1

**Efektivní výkon mikrovlnné trouby** 800 W

## Přiložené příslušenství







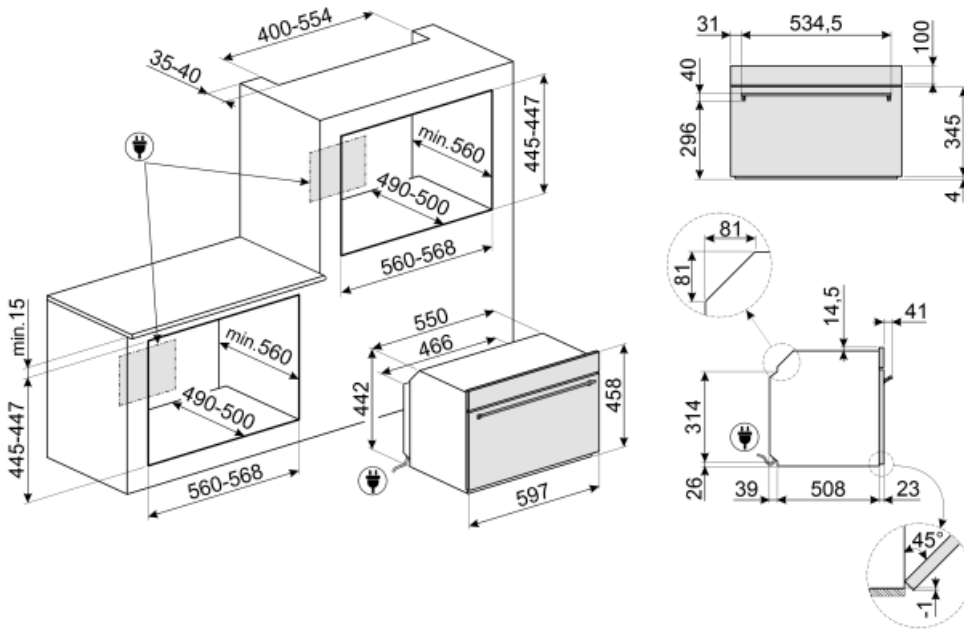











**Stojan se zadním dorazem (pro mikrovlnné trouby)** 1

## Elektrické připojení

Napětí	220-240 V	Kmitočet (Hz)	50 Hz
Stávající	13 A	Power supply cable length	150 cm
Jmenovitý příkon	3000 W		



## Symbols glossary (TT)

	Dětský zámek: některé modely jsou vybaveny zařízením pro uzamčení programu/cyklu, takže jej nelze omylem změnit.		Mikrovlnná energie dramaticky zkracuje dobu vaření a přináší úspory energie.
	Systém chlazení vzduchem: pro zajištění bezpečných teplot povrchu.		Rozmrazování podle času: pomocí této funkce se automaticky určuje doba rozmrazování potravin.
	Dvířka s trojitým sklem: Počet skel dvířek.		Elektrina
	Smaltovaný interiér: Smaltovaný interiér všech pecí Smeg má speciální antacidový povrch, který pomáhá udržovat interiér čistý snížením množství přilnuté mastnoty z vaření.		Crisper: Současný provoz mikrovlnné trouby, grilu a talíře Crisper (jednou přehřátého) umožňuje, aby jídlo bylo křupavé a zlaté, ideální pro pečení pizzy atd.
	Grilovací topný článek: Použití grilu přináší vynikající výsledky při vaření masa středních a malých porcí, zejména v kombinaci s Rotisserie (je-li to možné). Také ideální pro přípravu klobás a slaniny.		Mikrovlnná trouba: Mikrovlny pronikající přímo do jídla a zajišťují velmi rychlé vaření se značnými úsporami energie. Vhodné pro vaření bez tuku, jsou také schopny rozmrazovat a ohřívat potraviny bez změny jejich původního vzhledu a aroma. Mikrovlnnou funkci lze také kombinovat s konvenčními funkcemi se všemi výslednými výhodami. Ideální pro všechny druhy potravin.
	Mikrovlnná trouba + grilovací topný článek: Použití grilu vede k dokonalému opečení povrchu jídla. Působení mikrovln umožňuje rychlé vaření vnitřní části jídla.		Kompaktní spotřebiče s výškou 45 cm – perfektní řešení pro splnění funkčních požadavků kuchyňských sestav malé výšky. K dispozici v několika typech a v různých stylech.
	KEEP_WARM_72dpi		Boční světla: Dvě protilehlá boční světla zvyšují viditelnost uvnitř trouby.
	Vnitřní prostor trouby má 2 různé úrovně vaření.		Elektronické ovládání: Umožňuje udržovat teplotu uvnitř trouby s přesností 2 – 3 °C. Umožňuje připravovat jídla, která jsou velmi citlivá na změny teploty, jako jsou koláče, suflé, pudinky.
	Sklopný gril: sklopný gril lze snadno odpojit pro pohyb topného tělesa a čištění vrchní části spotřebiče v jednom jednoduchém kroku.		Objem udává množství použitelného prostoru v troubě v litrech.
	...		