

TR90P2

Velikost vařiče	90x60 cm
Počet dutin s energetickým štítkem	1
Zdroj ohřevu dutiny	ELEKTRĚNA
Typ varné desky	Plyn
Type of main oven	Termo-ventilované
Cleaning system main oven	Katalytické
EAN kód	8017709322137
Třída energetické účinnosti	A



Aesthetics



Estetika	Victoria	Colour of buttons	Black
Barva	Krémová	Počet ovládacích prvků	8
Povrchová úprava	Krémová	Serigraphy colour	Black
Vzhled	Victoria	Rukojeť	Smeg Victoria
Dvířka	S rámem	Barva rukojeti	Leštěný chrom
Sokl	Ano	Typ skla	Černá
Typ stojanů na nádobí	Litina	Stopa	Žádné
Barva varné desky	Černý smalt	Sokl	Antracitová
Povrchová úprava ovládacího panelu	Smaltovaný kov	Odkládací přihrádka	Zásuvka
Ovládací knoflíky	Smeg Victoria	Posuvná přihrádka	Ano
Barva ovládacích prvků	Nerezová ocel	Logo	assembled 50's
Displej	5 elektronických tlačítek	Logo position	Upstand+ Command panel

Programy/funkce

Počet funkcí vaření	9
Tradiční funkce vaření	



Statický



S ventilátorem



Circulaire



Eco



Malý gril



Velký gril



Ventilátorový gril (velký)



Základ



Spodní část s ventilátorem

Funkce čištění

Katalytické



Další funkce



Rozmrazování podle času

Technické vlastnosti varné desky



Celkový počet varných zón 5

Přední levá - Plyn – rychlý - 2.90 kW

Zadní levá - Plyn – polorychlý - 1.80 kW

Středová - Plyn – 2 ultrarychlý (duální) - 5.00 kW

Zadní pravá - Plyn – polorychlý - 1.80 kW

Přední pravá - Plyn – pomocný - 1.00 kW

Typ plynových hořáků Standardní

Plynové pojistné ventily Ano

Automatické elektronické zapalování Ano

Víčka hořáku Matná černá smaltovaná

Hlavní technické vlastnosti trouby



Počet světel 2

Číslo ventilátoru 2

Čistý objem vnitřního prostoru 115 l

Hrubý objem, 1. vnitřní prostor 129 l

Materiál vnitřní části Smalt Ever Clean

Počet polic 5

Typ polic Kovové police

Typ osvětlení Halogenová

Výkon osvětlení 40 W

Nastavení doby vaření Start a stop

Osvětlení při otevřených dvířkách trouby Ano

Otevírání dvířek Dvířka dolů

Vyjímatelná dvířka Ano

Speciálně upravená vnitřní část skleněných dvířek Ano

Vyjímatelná vnitřní dvířka Ano

Celkový počet dveřních skel 3

Počet termoreflexních skel dveří 2

Bezpečnostní termostat Ano

Chladicí systém Tečna

Rozměry použitelného vnitřního prostoru (V x Š x H) 371x724x418 mm

Řízení teploty Elektromechanické

Nižší výkon topného článku 1700 W

Horní topný článek – výkon 1200 W

Grilovací prvek 1700 W

Velký gril – výkon 2900 W

Kruhový topný článek – výkon 2 x 1550 W

Typ grilu Elektřina

System jemného dovření Ano

Možnosti hlavní trouby

Časovač	Ano	Minimální teplota	50 °C
Akustický alarm konce vaření	Ano	Maximální teplota	260 °C

Příslušenství v ceně pro hlavní troubu a varnou desku

Držák litinové Wok pánve	1	40 mm hluboký plech	1
Moka stojan z litiny	1	Grilovací mřížka	1
Stojan se zadním a bočním dorazem	1	Katalytické panely	3
20 mm hluboký plech	1		

Elektrické připojení

Jmenovitý výkon elektrického připojení	3200 W	Frekvence	50/60 Hz
Stávající	14 A	Power supply cable length	120 cm
Napětí	220-240 V	Terminal block	3 poles

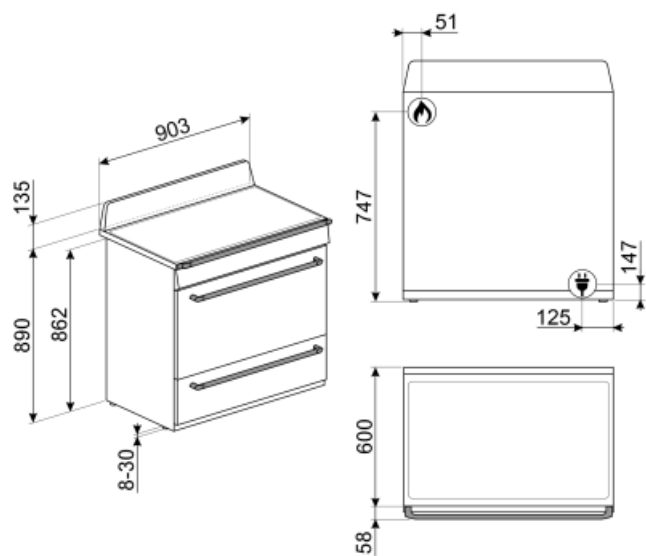

Not included accessories



TPKTR9

Grilovací talíř Teppanyaki pro sporáky Victoria TR9, Master a Sinfonia



PRTX

Žáruvzdorný kámen na pizzu s úchyty. P=35 cm Není vhodné pro mikrovlnné trouby. Vhodný pro plynové trouby, pokládá se na rošt.



PPR9

Žáruvzdorný kámen na pizzu bez rukojetí. Kámen ve tvaru čtverce: D64 x V2,3 x H37,5 cm Vhodný i pro plynové trouby, pokládá se na rošt.



GT1P-2

Částečně extrahovatelná teleskopická vodítka (1 úroveň) pro trouby s kovovými rámy. Délka: 355,5 mm, extrakce: 285 mm, materiál: leštěná nerezová ocel AISI 430.



KIT1TR9X

Ochrana proti postříkání zdi, 90 x 75 cm vhodná pro sporáky TR9 Victoria, nerezová ocel



GTT

Zcela extrahovatelná teleskopická vodítka (1 úroveň) Extrakce: 433 mm Materiál: leštěná nerezová ocel AISI 430



GTP

Částečně extrahovatelná teleskopická vodítka (1 úroveň) Extrakce: 300 mm Materiál: leštěná nerezová ocel AISI 430



BGTR9

Litinový grilovací plech vhodný pro sporáky 90 cm Victoria, 60 a 90 cm Master a Sinfonia



KIT1TR9N

Ochrana proti postříkání zdi, 90 x 75 cm vhodná pro sporáky TR9 Victoria, černá



KITHTR90

Sada pro prodloužení výšky (950 mm), vhodná pro sporáky Victoria TR90



PALPZ



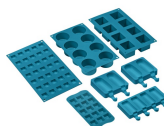















Lopata na pizzu se sklopnou rukojetí Šířka: 315 mm délka: 325 mm







SMOLD

Sada 7 silikonových forem na zmrzliny, nanuky, pralinky, zmrzliny nebo porce jídla. Použitelné od -60 °C do +230 °C

Symbols glossary (TT)

- | | |
|---|---|
|  <p>A: Sušící výkon výrobku měřený od A+++ do D/G v závislosti na skupině výrobků</p> |  <p>Pevné litinové stojany: pro maximální stabilitu a pevnost.</p> |
|  <p>Systém chlazení vzduchem: pro zajištění bezpečných teplot povrchu.</p> |  <p>Rozmrazování podle času: pomocí této funkce se automaticky určuje doba rozmrazování potravin.</p> |
|  <p>Dvířka s trojitým sklem: Počet skel dvířek.</p> |  <p>Smaltovaný interiér: Smaltovaný interiér všech pecí Smeg má speciální antacidový povrch, který pomáhá udržovat interiér čistý snížením množství přilnuté mastnoty z vaření.</p> |
|  <p>Circogas: V plynových troubách ventilátor distribuuje teplo rychle a rovnoměrně po celém prostoru trouby, čímž se zabrání přenosu chuti při současném vaření několika různých pokrmů. V elektrických troubách tato kombinace rychleji dokončuje vaření jídel, která jsou hotová na povrchu, ale vyžadují delší vaření uvnitř bez dalšího gratinování.</p> |  <p>Ventilátor s horními a dolními topnými články: Cílem prvků v kombinaci s ventilátorem je zajistit rovnoměrnější teplo, což je podobný způsob jako u konvekčního vaření, takže je zapotřebí přehřev. Nejvhodnější pro jídla vyžadující pomalé vaření.</p> |
|  <p>Pouze horní a dolní topný článek: tradiční způsob vaření nejvhodnější pro jednotlivá jídla umístěná uprostřed trouby. Horní část trouby bude vždy nejteplejší. Ideální na pečení, ovocné koláče, chléb atd.</p> |  <p>Pouze spodní topný článek: Tato funkce je ideální pro jídla, která vyžadují zvýšenou základní teplotu bez gratinování, např. pečivo, pizzu. Vhodné také pro pomalé vaření dušeného masa a jídel vařených v kastrolích.</p> |
|  <p>Circulaire: Kombinace ventilátoru a kruhového topného článku kolem něj poskytuje způsob vaření s horkým vzduchem. To poskytuje mnoho výhod, včetně nepotřebného přehřívání, pokud je doba vaření delší než 20 minut, žádný přenos chuti při vaření různých jídel najednou, méně energie a kratší doby vaření. Dobré pro všechny druhy jídla.</p> |  <p>EKO: Kombinace grilu, ventilátoru a spodního topného článku je vhodná zejména pro vaření malých množství jídla.</p> |
|  <p>Grilovací topný článek: Použití grilu přináší vynikající výsledky při vaření masa středních a malých porcí, zejména v kombinaci s Rotisserie (je-li to možné). Také ideální pro přípravu klobás a slaniny.</p> |  <p>Poloviční gril: Pro rychlé vaření a gratinování jídla. Nejlepších výsledků lze dosáhnout použitím horní police pro malé porce, spodní police pro větší porce, jako jsou kotlety nebo klobásy. U polovičního grilu se teplo generuje pouze ve středu článku, takže je ideální pro menší množství.</p> |
|  <p>Ventilátor s grilovacím topným článkem: Ventilátor snižuje intenzivní teplo z grilu, poskytuje vynikající způsob grilování různých potravin, kotlet, steaků, klobás atd., čímž zajišťuje rovnoměrné gratinování a distribuci tepla, aniž by jídlo vyschlo. Dvě nejvyšší úrovně doporučené k použití a spodní část trouby mohou být použity k udržení jídel v teple, a zároveň jsou vynikajícím zařízením při vaření grilované snídaně. Poloviční gril (pouze střední porce) je ideální pro malé množství jídla.</p> |  <p>Celoskleněné vnitřní dvířka: Celoskleněné vnitřní dvířka, jeden rovný povrch, který se snadno udržuje čistý.</p> |
|  <p>Sklo vnitřních dvířek: Lze vyjmout několika rychlými pohyby pro čištění.</p> |  <p>Boční světla: Dvě protilehlá boční světla zvyšují viditelnost uvnitř trouby.</p> |

-
- | | | | |
|--|--|---|---|
|  | Vnitřní prostor trouby má 5 různé úrovně vaření. |  | Jemné dovření: všechny modely jsou vybaveny pokročilou funkcí jemného dovření dvířek, což umožňuje plynulé a tiché zavírání zařízení. |
|  | Ultra rychlé hořáky: Výkonné ultra rychlé hořáky nabízejí výkon až 5 kW. |  | Parní čištění: jednoduchá funkce čištění pomocí páry k uvolnění usazenin ve vnitřním prostoru trouby. |
|  | Objem udává množství použitelného prostoru v troubě v litrech. | | |