

SOP6900TX



Kategorie	60 cm
Skupina výrobků	Termostat
Elektrické napájení	Elektřina
Zdroj tepla	ELEKTRINA
Cooking method	Termo-ventilované
Technologie páry	Tradiční pyro
Cleaning system	Pyrolitické
EAN kód	8017709313968



Aesthetics

Estetika	Victoria	Serigraphy colour	Black
Barva	Nerezová ocel	Serigraphy type	Symbols
Povrchová úprava	Odolnost proti otiskům prstů	Dvířka	S panelem
Design	Rounded	Rukojeť	Victoria
Materiál	Nerezová ocel	Barva rukojeti	Nerezová ocel
Typ oceli	Kartáčovaný	Logo	Applied
Typ skla	Clear		









Ovládání

			
Zobrazovat jako	DigiScreen	Počet ovládacích prvků	2
Technologie displeje	LED	Ovládací knoflíky	Victoria
Nastavení ovládání	Knoflíky	Barva ovládacích prvků	Ocelový efekt

Programy/funkce

Počet funkcí vaření	9
---------------------	---

Tradiční funkce vaření

 Statický	 S ventilátorem	 Circulaire
 Turbodmychadlo	 Eco	 Velký gril
 Ventilátorový gril (velký)	 Základ	 Spodní část s ventilátorem

Funkce čištění

 Pirolýza

Možnosti



Možnosti nastavení času	Odložený start a automatické ukončení vaření	Další možnosti	Udržování teplých pokrmů, Eko světlo
Minutka	Ano	Možnost předvádění v showroomu	Ano
Časovač	1	Rychlé přehřívání	Ano

Technické parametry



Minimální teplota	30 °C	Topení pozastaveno při otevření dvířek	Ano
Maximální teplota	280 °C	Typ otevřených dvířek	Standardní otevírání
Počet polic	5	Dvířka	Chlad
Typ polic	Kovové police	Vyjímatelná dvířka	Ano
Počet ventilátorů	1	Speciálně upravená vnitřní část skleněných dvířek	Ano
Počet světel	2	Vyjímatelná vnitřní dvířka	Ano
Typ osvětlení	Halogenová	Celkový počet dveřních skel	4
Uživatelé vyměnitelné světlo	Ano	Bezpečnostní termostat	Ano
Výkon osvětlení	40 W	Komín	Fixní
Světlo při otevření dvířek	Ano	Chladicí systém	Tečna
Nižší výkon topného článku	1200 W	Cooling duct	Double
Horní topný článek – výkon	1000 W	Zámek dvířek během pyrolýzy	Ano
Prvek grilu – výkon	1700 W	Rozměry použitelného vnitřního prostoru (V x Š x H)	353x470x401 mm
Velký gril – výkon	2700 W	Řízení teploty	Elektronické
Kruhový topný článek – výkon	2000 W	Materiál vnitřní části	Smalt Ever clean

Výkon/energetický štítek



Třída energetické účinnosti	A	Spotřeba energie při nucené konvekci vzduchu	2.88 MJ
Čistý objem vnitřního prostoru	68 l	Spotřeba energie na cyklus v konvekci s ventilátorem	0.80 kWh
Spotřeba energie na cyklus v konvenčním režimu	1.09 kWh	Počet vnitřních prostorů	1
Spotřeba energie v konvenčním režimu	3.92 MJ	Třída energetické účinnosti	95.2 %

Přiložené příslušenství

Stojan se zadním dorazem	1	Hluboký smaltovaný plech (50 mm)	1
---------------------------------	---	---	---

Elektrické připojení

Napětí	220-240 V	Kmitočet (Hz)	50/60 Hz
Stávající	13 A	Power supply cable length	115 cm
Jmenovitý příkon	3000 W		

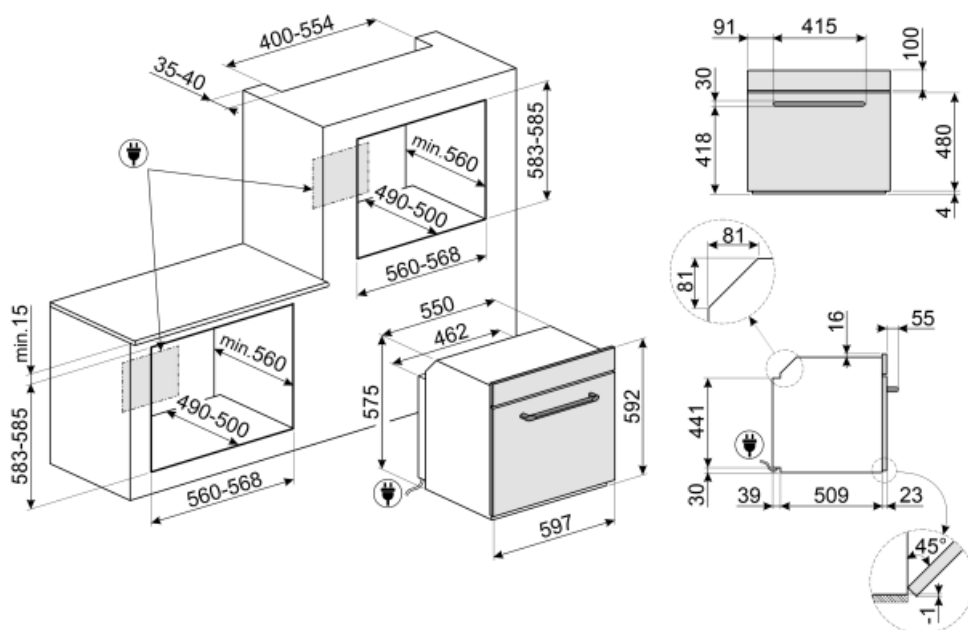

Not included accessories

AIRFRY

Air fryer rack AIRFRY . Ideal for recreating traditional frying in the oven, but with fewer calories and less fat. It allows you to cook quickly and simply dishes such as French fries, fried vegetables and fish, ensuring perfect browning and crispiness.



GTT2F

Kompletně extrahovatelná teleskopická vodítka (1 úroveň), vhodná pro tradiční trouby. Jsou vyrobená z nerezové oceli, zaručují stabilitu a usnadňují hladké vytahování plechů. Sada obsahuje boční rámy, které nahradí rámy již dodané v troubě. Rámy sady jsou nezbytné pro instalaci teleskopických kolejnic



ET50

Smaltovaný plech, 50 mm hluboký



BBQ

Double sided plate BBQ. Suitable for recreating succulent and crispy dishes in the oven with the typical taste of grilled cooking. The ribbed side is particularly suitable for meats and cheeses. The smooth side for fish, seafood and vegetables.



PALPZ

Lopata na pizzu se sklopnou rukojetí
šířka: 315 mm délka: 325 mm



GTP2F

Teleskopická vodítka s částečnou extrakcí (1 úroveň), vhodná pro tradiční trouby. Jsou vyrobená z nerezové oceli, zaručují stabilitu a usnadňují hladké vytahování plechů. Sada obsahuje boční rámy, které nahradí rámy již dodané v troubě. Rámy sady jsou nezbytné pro instalaci teleskopických kolejnic

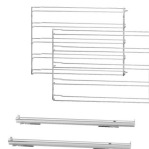

PR3845X

Nerezová ocel s ochranou proti otiskům. Kryt na nábytek ve sloupcové instalaci více pecí



ET20

Smaltovaný plech, 20 mm hluboký



STONE

Obdélníkový žáruvzdorný kámen. Ideální pro přípravu pizzy se stejnými výsledky jako v typické peci na dřevo. Lze jej použít i na pečení chleba, focaccie a dalších receptů, jako jsou koláče, placky nebo sušenky. Rozměry: D 42 x V 1,8 x H 37,5 cm.



Alternative products





























SOP6900TN
Černá



SOP6900TP
Kremová

Symbols glossary (TT)

 <p>Dětský zámek: některé modely jsou vybaveny zařízením pro uzamčení programu/cyklu, takže jej nelze omylem změnit.</p>	 <p>Systém chlazení vzduchem: pro zajištění bezpečných teplot povrchu.</p>
 <p>Čtyři skla: Počet skel dvířek.</p>	 <p>Automatické vypnutí osvětlení: pro větší úsporu energie se osvětlení automaticky vypne po jedné minutě od začátku vaření.</p>
 <p>Elektřina</p>	 <p>...</p>
 <p>A: Sušící výkon výrobku měřený od A+++ do D/G v závislosti na skupině výrobků</p>	 <p>Smaltovaný interiér: Smaltovaný interiér všech pecí Smeg má speciální antacidový povrch, který pomáhá udržovat interiér čistý snížením množství přilnuté mastnoty z vaření.</p>
 <p>Fresh Touch: Většina trub Smeg má „chladná dvířka“. Díky kombinaci tangenciálního chlazení a vnitřních termoreflexních skel je teplota na vnějším povrchu dvířek udržována pod 50 °C. Kromě zajištění bezpečnosti chrání tento systém vedlejší nábytek před přehřátím troubou.</p>	 <p>Circogas: V plynových troubách ventilátor distribuuje teplo rychle a rovnoměrně po celém prostoru trouby, čímž se zabrání přenosu chuti při současném vaření několika různých pokrmů. V elektrických troubách tato kombinace rychleji dokončuje vaření jídel, která jsou hotová na povrchu, ale vyžadují delší vaření uvnitř bez dalšího gratinování.</p>
 <p>Ventilátor s horními a dolními topnými články: Cílem prvků v kombinaci s ventilátorem je zajistit rovnoměrnější teplo, což je podobný způsob jako u konvekčního vaření, takže je zapotřebí předeheřev. Nejvhodnější pro jídla vyžadující pomalé vaření.</p>	 <p>Pouze horní a dolní topný článek: tradiční způsob vaření nejvhodnější pro jednotlivá jídla umístěná uprostřed trouby. Horní část trouby bude vždy nejteplejší. Ideální na pečení, ovocné koláče, chléb atd.</p>
 <p>Pouze spodní topný článek: Tato funkce je ideální pro jídla, která vyžadují zvýšenou základní teplotu bez gratinování, např. pečivo, pizzu. Vhodné také pro pomalé vaření dušeného masa a jídel vařených v kastrolích.</p>	 <p>Circulaire: Kombinace ventilátoru a kruhového topného článku kolem něj poskytuje způsob vaření s horkým vzduchem. To poskytuje mnoho výhod, včetně nepotřebného předeheřívání, pokud je doba vaření delší než 20 minut, žádný přenos chuti při vaření různých jídel najednou, méně energie a kratší doby vaření. Dobré pro všechny druhy jídla.</p>
 <p>EKO: Kombinace grilu, ventilátoru a spodního topného článku je vhodná zejména pro vaření malých množství jídla.</p>	 <p>Grilovací topný článek: Použití grilu přináší vynikající výsledky při vaření masa středních a malých porcí, zejména v kombinaci s Rotisserie (je-li to možné). Také ideální pro přípravu klobás a slaniny.</p>
 <p>Ventilátor s grilovacím topným článkem: Ventilátor snižuje intenzivní teplo z grilu, poskytuje vynikající způsob grilování různých potravin, kotlet, steaků, klobás atd., čímž zajišťuje rovnoměrné gratinování a distribuci tepla, aniž by jídlo vyschlo. Dvě nejvyšší úrovně doporučené k použití a spodní část trouby mohou být použity k udržení jídel v teple, a zároveň jsou vynikajícím zařízením při vaření grilované snídaně. Poloviční gril (pouze střední porce) je ideální pro malé množství jídla.</p>	 <p>Circulaire element s horními a dolními topnými články: Použití ventilátoru s oběma prvky umožňuje rychlé a efektivní vaření jídel, ideální pro velká jídla, která vyžadují důkladné vaření. Nabízí podobný výsledek jako Rotisserie, s prouděním tepla kolem jídla, namísto pohybu samotného jídla, což umožňuje vařit jakékoli množství nebo tvar jídla.</p>

-
- | | | | |
|--|---|---|---|
|  | Celoskleněné vnitřní dvířka: Celoskleněné vnitřní dvířka, jeden rovný povrch, který se snadno udržuje čistý. |  | Sklo vnitřních dvířek: lze vyjmout několika rychlými pohyby pro čištění. |
|  | KEEP_WARM_72dpi |  | Boční světla: Dvě protilehlá boční světla zvyšují viditelnost uvnitř trouby. |
|  | Pyrolitické čištění: Pyrolitické čisticí cykly lze volit podle potřeby pro automatické čištění vnitřního prostoru trouby. |  | Rychlé přehřátí: Funkci rychlého přehřátí lze použít k dosažení zvolené teploty během několika minut. |
|  | Vnitřní prostor trouby má 5 různých úrovně vaření. |  | Elektronické ovládání: Umožňuje udržovat teplotu uvnitř trouby s přesností 2 – 3 °C. Umožňuje připravovat jídla, která jsou velmi citlivá na změny teploty, jako jsou koláče, suflé, pudinky. |
|  | Objem udává množství použitelného prostoru v troubě v litrech. | | |