

TEKA

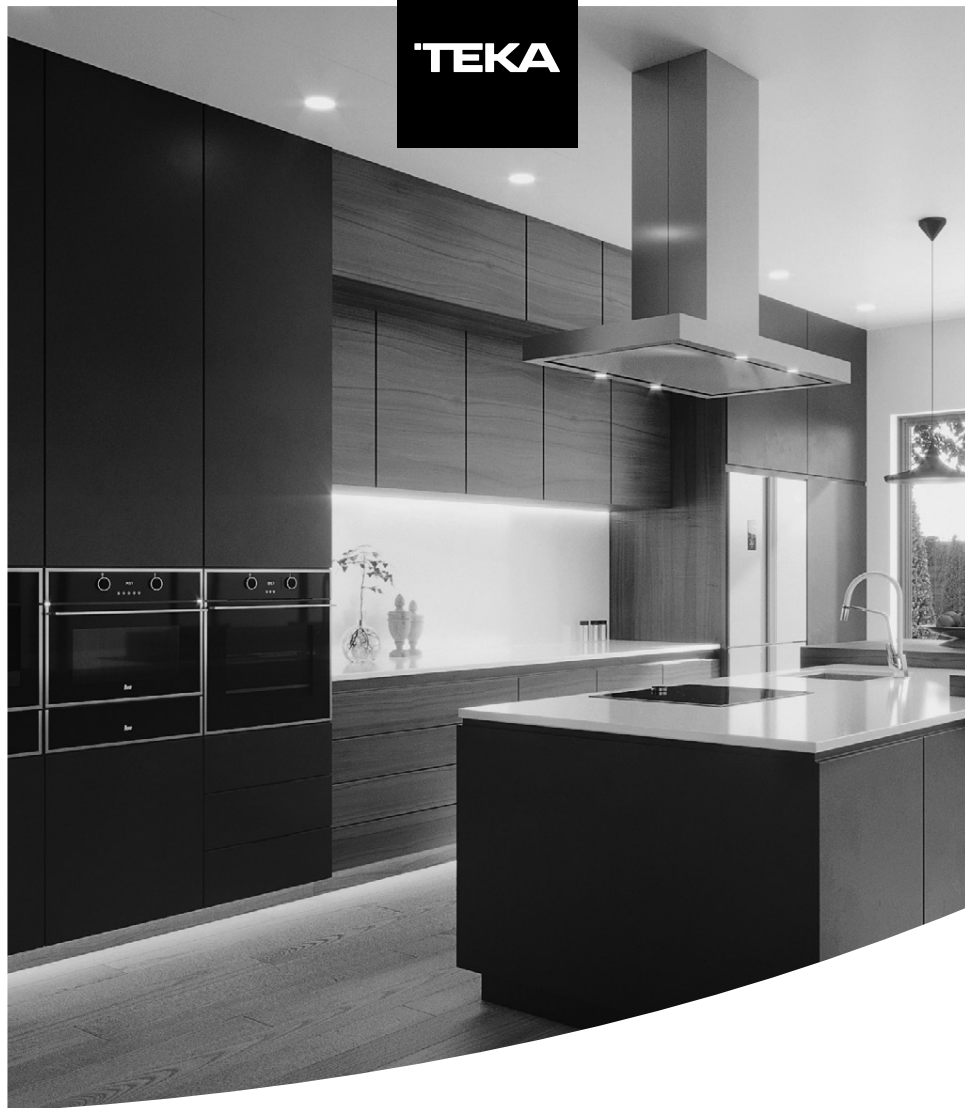

User Manual
CLC Models

ES

www.teka.com

ÍNDICE

INTRODUCCIÓN	3
Símbolos utilizados en las instrucciones ..	3
Letras entre paréntesis	3
Problemas y reparaciones	3
SEGURIDAD	3
Advertencias fundamentales para la seguridad	3
Uso conforme a su destino	5
Instrucciones para el uso	5
DESCRIPCIÓN DEL APARATO	5
Descripción del aparato	5
Descripción del panel de mandos	5
OPERACIONES PRELIMINARES	6
Control del transporte	6
Instalación del aparato	6
Conexión del aparato	6
ILUMINACIÓN AUTOMÁTICA DE LA BANDEJA APOYATAZAS	6
INSTALACIÓN EMPOTRADA	7
PRIMERA PUESTA EN MARCHA DEL APARATO	9
Instalación del filtro	9
Sustitución del filtro	10
Desmontar el filtro	10
ENCENDIDO Y PRECALENTAMIENTO	10
PREPARACIÓN DEL CAFÉ (UTILIZANDO CAFÉ EN GRANO) ...	11
MODIFICAR LA CANTIDAD DE CAFÉ EN LA TAZA	12
REGULAR EL MOLINILLO DE CAFÉ	12
PREPARACIÓN DEL CAFÉ ESPRESSO CON EL CAFÉ PREMOLIDO (EN LUGAR DE EN GRANO)	13
PRODUCCIÓN DE AGUA CALIENTE.	13

PREPARACIÓN DEL CAPUCHINO (UTILIZANDO LA FUNCIÓN VAPOR)	13
--	-----------

LIMPIEZA Y MANTENIMIENTO	14
Limpieza de la cafetera	14
Limpieza del cajón de los posos de café..	14
Limpieza de la bandeja recogegotas	15
Limpieza del depósito del agua	15
Limpieza de las boquillas del surtidor	15
Limpieza del embudo para echar el café premolido	15
Limpieza del interior de la cafetera	15
Limpieza del grupo de infusión	15

MODIFICAR Y CONFIGURAR LOS PARÁMETROS DEL MENÚ	16
Programación del reloj	16
Programación de la hora de encendido automático	17
Descalcificación	17
Modificar la temperatura del café	18
Modificar la duración del encendido	18
Programación de la dureza del agua	18
Retorno a las configuraciones de fábrica (reset)	19

MODIFICAR EL IDIOMA	19
APAGADO DEL APARATO	19
DATOS TÉCNICOS	19
ELIMINACIÓN	19
MENSAJES MOSTRADOS EN EL DISPLAY	20
SOLUCIÓN DE LOS PROBLEMAS ..	22
RECETAS	24

INTRODUCCIÓN

Le damos las gracias por haber elegido la cafetera automática para café y capuchino. Esperamos que su nuevo aparato le satisfaga. Dedique unos minutos para leer estas instrucciones para el uso. De esta forma evitará correr riesgos o causar desperfectos a la cafetera.

Símbolos utilizados en las instrucciones

Las advertencias importantes se indican con los siguientes símbolos. Debe absolutamente respetar estas advertencias. Si no se respetan las indicaciones facilitadas, se pueden provocar descargas eléctricas, graves lesiones, quemaduras, incendios o desperfectos al aparato.



¡Peligro!

El incumplimiento puede ser o es la causa de lesiones provocadas por descargas eléctricas con peligro para la vida.



¡Atención!

El incumplimiento puede ser o es la causa de lesiones o de desperfectos al aparato.



¡Peligro de quemaduras!

El incumplimiento puede ser o es la causa de quemaduras o de lesiones.



¡Nota Importante!

Este símbolo indica consejos e informaciones importantes para el usuario.

Letras entre paréntesis

Las letras entre paréntesis corresponden a la leyenda contenida en la Descripción del aparato.

Problemas y reparaciones

Si surgen problemas, intente en primer lugar solucionarlos siguiendo las advertencias contenidas en los párrafos “Mensajes mostrados en el display” y “Solución de los problemas”. Si éstas no fuesen eficaces o para obtener aclaraciones más detalladas, le aconsejamos ponerse en contacto con la asistencia clientes llamando al número fa-

cilitado en la hoja “asistencia clientes”. Si su país no aparece entre los enumerados en la hoja, llame al número indicado en la garantía. Para eventuales reparaciones, póngase en contacto exclusivamente con la Asistencia Técnica. Las direcciones están en el certificado de garantía adjunto con la cafetera.

SEGURIDAD

Advertencias fundamentales para la seguridad

El aparato no puede ser utilizado por personas (incluso los niños) con las capacidades físicas, sensoriales o mentales reducidas o con falta de experiencia y de conocimiento, a menos que estén vigiladas o hayan sido instruidas para el uso seguro del aparato por una persona responsable de su seguridad.

Vigile a los niños para asegurarse de que no jueguen con el aparato.

Uso conforme al destino: este aparato se ha fabricado para preparar bebidas a base de café, leche y agua caliente. Cualquier otro uso debe considerarse impropio y, por tanto, peligroso. El fabricante no responde por los daños derivados de un uso impropio del aparato.

La superficie del elemento calentador está sometida a calor residual después del uso y las partes externas del aparato pueden permanecer calientes unos minutos, dependiendo del uso.

Limpie meticulosamente todos los componentes, prestando especial atención a las partes que están en contacto con el café y la leche.

La limpieza y el mantenimiento que debe

ser efectuado por el usuario no debe ser realizado por niños que no estén bajo vigilancia.

No sumerja nunca la máquina en el agua durante la limpieza.

ATENCIÓN: para la limpieza del aparato no utilice detergentes alcalinos que podrían dañarlo: use un paño suave y, cuando esté previsto, detergente neutro. Este aparato está destinado exclusivamente al uso doméstico. No se contempla su uso en: entornos usados como cocina para el personal de tiendas, oficinas y otras áreas de trabajo, casas rurales, hoteles, moteles y otras estructuras de hospedaje, particulares que alquilan habitaciones.

Si la clavija o el cable de alimentación se estropean, los deberá sustituir exclusivamente la Asistencia técnica para evitar riesgos.

Máquinas con cable extraíble: evite salpicaduras de agua en el conector del cable de alimentación o en el soporte del mismo que está en la parte posterior del aparato.

ATENCIÓN: En el caso de los modelos con las superficies de cristal, no use el aparato si dicha superficie está resquebrajada.

SOLO PARA LOS MERCADOS EUROPEOS:

Este aparato puede ser utilizado por niños a partir de 8 años si están vigilados o si han recibido las instrucciones relativas al uso seguro del aparato y

comprenden los peligros que este conlleva. Las operaciones de limpieza y de mantenimiento del usuario no deben ser efectuadas por niños a menos que estos tengan más de 8 años y actúen bajo vigilancia. Mantenga el aparato y el cable de alimentación fuera del alcance de niños menores de 8 años.

El aparato puede ser utilizado por personas con capacidades físicas, sensoriales o mentales reducidas o con falta de experiencia y de conocimiento si están vigiladas o si han recibido instrucciones relativas al uso seguro del aparato y han comprendido los peligros que este conlleva.

Los niños no deben jugar con el aparato. Desconecte siempre el aparato de la alimentación si queda sin vigilancia y antes de montarlo, desmontarlo o limpiarlo.



Las superficies que llevan este símbolo se calientan durante el uso (el símbolo solo está presente en algunos modelos).



¡Peligro! El aparato funciona con corriente eléctrica por lo que no se puede excluir que produzca descargas eléctricas.

Respete las siguientes advertencias de seguridad:

- No toque el aparato con las manos mojadas.
- No toque la clavija con las manos mojadas.
- Asegúrese de poder acceder libremente siempre al enchufe de corriente utilizado, porque es el único modo para desenchufar la cafetera si es necesario.
- Aferre directamente la clavija para desenchufarla de la corriente. No tire nunca del cable porque podría estropearlo.
- Presione el interruptor general (A23), situado lateralmente en el aparato, para situarlo en la pos.

O para desconectar el aparato completamente.

- Si el aparato se avería, no intente repararlo. Apague el aparato con el interruptor general (A23), desenchúfelo de la corriente y póngase en contacto con la Asistencia técnica.



¡Atención! Guarde el material del embalaje (bolsas de plástico, espuma de poliestireno) fuera del alcance de los niños.

RIESGO DE ASFIXIA: el aparato puede contener partes pequeñas. Es posible que algunas de ellas se desmonten durante las operaciones de limpieza y mantenimiento. Maneje las partes pequeñas con cuidado y manténgalas alejadas de los niños.



¡Peligro de quemaduras! Este aparato produce agua caliente y cuando está encendido puede formarse vapor. Tenga cuidado de no entrar en contacto con salpicaduras de agua o vapor caliente. Cuando utilice el aparato, no toque las superficies calientes. Use los mandos o las asas.



¡Atención! No se apoye en la cafetera cuando está sacada del mueble. No apoye sobre el aparato objetos con líquidos, materiales inflamables o corrosivos, utilice el portaaccesorios para contener los accesorios necesarios para preparar el café (por ejemplo el medidor). No coloque objetos grandes sobre el aparato que puedan bloquear el movimiento u objetos inestables. Evitar que niños o animales se paren o permanezcan parados en las proximidades del aparato cuando este ha sido extraído del mueble. Evitar dejar la máquina extraída del mueble cuando está funcionando. Evitar dejar la máquina extraída del mueble cuando no se necesita. Instalar la máquina siguiendo las indicaciones tal como indicado en el manual, para garantizar la sujeción perfecta durante la extracción del mueble.



¡Atención! No prepare nunca bebidas, caliente agua o vapor cuando el aparato está sacado del mueble: espere que el aparato esté apagado antes de sacarlo.

¡El incumplimiento de esta advertencia podría provocar desperfectos al aparato!

Uso conforme a su destino

Este aparato se ha construido para preparar café y

calentar bebidas. Cualquier otro uso se considerará impropio. Este aparato no es apto para el uso comercial. El fabricante queda eximido de toda responsabilidad por los daños derivados de un uso impropio del aparato. Este aparato se puede instalar sobre un horno empotrado si este último está provisto de un ventilador de refrigeración en su parte posterior (potencia máxima del horno 3kW).

Instrucciones para el uso

Lea detenidamente estas instrucciones antes de usar el aparato.

- Guarde meticulosamente estas instrucciones. Si traspasa el aparato a otras personas, deberá entregarles también estas instrucciones para el uso.
- Si no se respetan estas instrucciones, se pueden causar lesiones o daños al aparato. El fabricante queda eximido de toda responsabilidad por los daños derivados del no respeto de estas instrucciones para el uso.

DESCRIPCIÓN DEL APARATO

Descripción del aparato

(pág. 3 - A)







- A1. Bandeja apoyatazas
- A2. Portezuela de servicio
- A3. Dispositivo carga café
- A4. Cajón de los posos de café
- A5. Grupo de infusión
- A6. Luces
- A7. Mando de encendido/stand-by
- A8. Panel de mandos
- A9. Mando selección función vapor
- A10. Emulsionador extraíble
- A11. Boquilla emulsionador
- A12. Depósito del agua
- A13. Surtidor de café (regulable en altura)
- A14. Bandeja recogegotas
- A15. Tapadera del recipiente para granos de café
- A16. Recipiente para granos de café
- A17. Regulador del grado de molienda
- A18. Portezuela para embudo café premolido
- A19. Medidor
- A20. Hueco para el medidor
- A21. Embudo para echar café premolido
- A22. Cable de alimentación

- A23. Interruptor general ON/OFF
- A24. Bandeja portaobjetos
- A25. Filtro ablandador (si previsto)
- A26. Conector IEC

Descripción del panel de mandos

(pág. 3 - B)

Algunos botones del panel tienen una función doble: se indica entre paréntesis, dentro de la descripción.

- B1. Display: guía al usuario para utilizar el aparato.
- B2. Botón  para seleccionar el sabor del café.
- B3. Botón  para preparar una o dos tazas de café corto.
- B4. Botón  para preparar una o dos tazas de café normal.
- B5. Botón  para preparar una o dos tazas de café largo.
- B6. Botón MENÚ para activar o desactivar la modalidad de configuración de los parámetros del menú.
- B7. Botón  para seleccionar café premolido. *(Cuando accede al MENÚ: pulse el botón "NEXT" para ver el parámetro siguiente del menú.)*
- B8. Botón  enjuague: realiza un breve enjuague para calentar el grupo de infusión. *(Cuando accede al MENÚ: pulse el botón "CHANGE" para modificar los parámetros del menú.)*
- B9. Botón  para producir agua caliente o confirmar. *(Cuando accede al MENÚ: pulse el botón "OK" para confirmar los parámetros del menú.)*

OPERACIONES PRELIMINARES

Control del transporte

Tras haber desembalado la cafetera, asegúrese de su integridad y de que no falten accesorios. No utilice el aparato si presenta desperfectos evidentes. Póngase en contacto con la asistencia técnica.

Instalación del aparato

 **¡Atención!** Cuando instale el aparato, considere las siguientes advertencias de seguridad:

- Un técnico cualificado ha de realizar la instalación en cumplimiento de las normas locales en vigor

(véase el pár. "Instalación empotrada").

- Los elementos que componen el embalaje (bolsas de plástico, espuma de poliestireno, etc.) no deben dejarse al alcance de los niños, porque son fuentes potenciales de peligro.
- No instale nunca la cafetera en un ambiente que pueda alcanzar una temperatura inferior o igual a 0°C (si el agua se congela, el aparato podría estropearse).
- Le aconsejamos personalizar cuanto antes la dureza del agua, para ello siga las instrucciones contenidas en el cap. "programación de la dureza del agua".

Conexión del aparato



¡Peligro! Asegúrese de que la tensión de la red eléctrica corresponda al valor indicado en la placa de datos. Solamente puede enchufar el aparato a un enchufe de corriente instalado en conformidad a las normativas con una capacidad mínima de 10A y con una toma de tierra adecuada. En caso de incompatibilidad entre el enchufe y la clavija del aparato, haga sustituir el enchufe por otro adecuado por personal cualificado. Para cumplir las directivas en materia de seguridad, durante la instalación se ha de utilizar un interruptor omnipolar con una distancia mínima de 3 mm entre los contactos. No use tomas múltiples o alargadores. Para aprender a utilizar correctamente la cafetera, la primera vez siga rigurosamente paso a paso las instrucciones descritas en los siguientes párrafos.



¡Atención! La red eléctrica debe prever los dispositivos de desconexión de acuerdo con las normas de instalaciones nacionales.

ILUMINACIÓN AUTOMÁTICA DE LA BANDEJA APOYATAZAS

Al encenderse el aparato las luces (A6) iluminan automáticamente el surtidor y la bandeja apoyatazas. Las luces permanecerán encendidas hasta el apagado del aparato. Durante la salida de café, vapor y agua caliente, se enciende el ventilador de refrigeración. Cuando acaba la función, el aparato mantiene encendido el ventilador de refrigeración para evitar la for-

mación de condensados dentro del mueble: después de algunos minutos el ventilador se apaga automáticamente.

i ¡**Nota Importante!** El aparato completa esta función aunque se gire el mando **Ⓛ** (A7) hacia la derecha o hacia la izquierda para apagarlo.

! ¡**Atención!** No mire las luces directamente o utilizando un instrumento óptico.

INSTALACIÓN EMPOTRADA

Controle las medidas mínimas necesarias para instalar correctamente el aparato.

La cafetera debe instalarse en una columna y dicha columna debe estar fijada correctamente a la pared con soportes comerciales.

Atención:

- Importante: cualquier operación de instalación o de mantenimiento debe realizarse con el aparato desenchufado de la corriente.
- Los muebles de la cocina en contacto directo con el aparato deben ser resistentes al calor (mín. 65°C).
- Para garantizar una ventilación correcta, deje una abertura en el fondo del mueble (véanse las medidas en la figura).

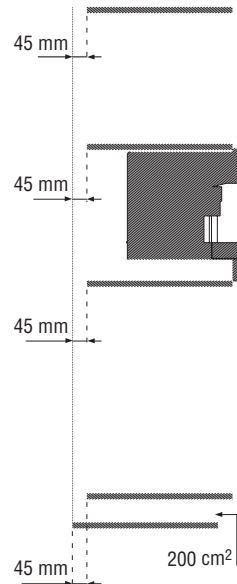
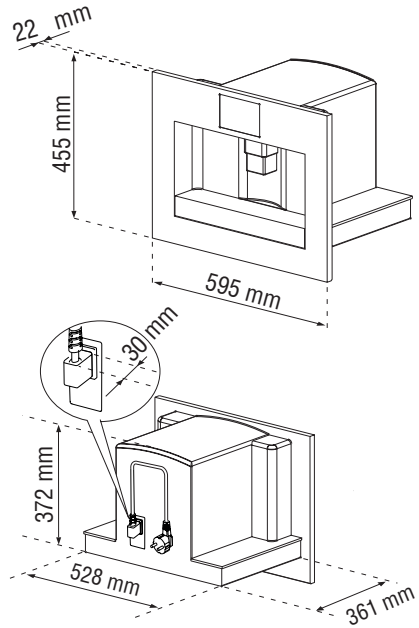
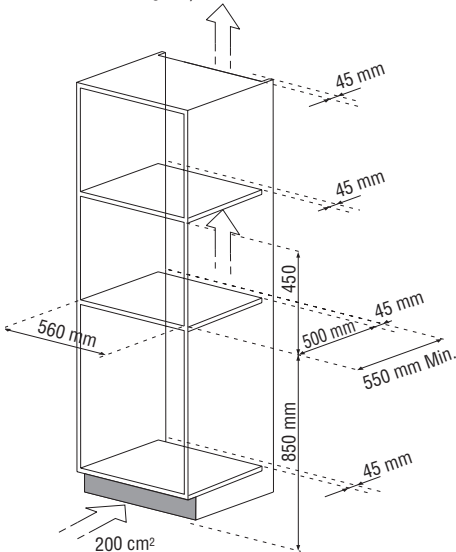

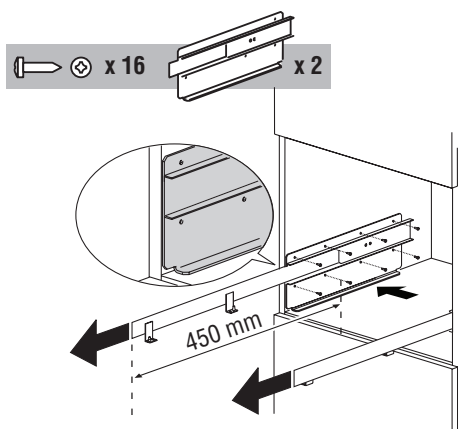

Coloque las guías en las superficies laterales del mueble siguiendo las indicaciones de la figura. Fije las guías con los tornillos correspondientes y luego sáquelas del todo.

Si instala la cafetera sobre un “cajón calentaplatos” (máx. 500 W), utilice la superficie superior de éste como referencia para colocar las guías. En dicho caso no habrá un plano de apoyo.

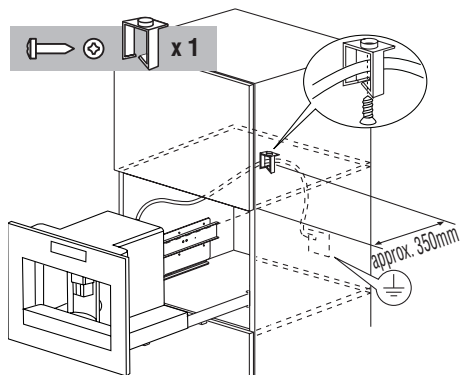

Utilice la grapa correspondiente para fijar el cable de alimentación para evitar que el cable quede atrapado al sacar o al colocar el aparato. El cable de alimentación debe ser lo suficientemente largo para poder sacar el aparato del mueble para llenar el depósito con los granos de café. La toma de tierra es obligatoria en conformidad a la ley. La conexión eléctrica deberá ser realizada por un técnico cualificado en cumpli-

miento de las instrucciones del fabricante y de las normas locales en vigor. Debe poder acceder al enchufe eléctrico.

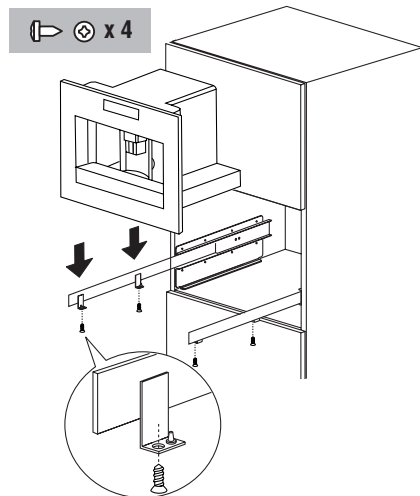

Coloque el aparato en las guías, asegúrese de que los pernos encajen correctamente en los huecos correspondientes y, a continuación, fíjelo con los tornillos de la dotación.

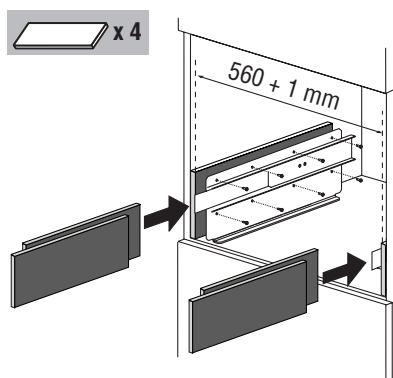

Si el plano del mueble no está suficientemente recto, para nivelar correctamente el aparato sitúe los distanciadores de la dotación bajo el soporte o en los lados. El panel de fijación de los carriles debe tener un espesor adecuado a los tornillos de fijación suministrados. El material del panel tiene que ser adecuado al peso de la máquina de 25kg aproximadamente.

PRIMERA PUESTA EN MARCHA DEL APARATO

- La cafetera ha sido controlada en la fábrica utilizando café, por lo que es normal encontrar restos de café en el molinillo de café. Se garantiza que esta cafetera es nueva.
 - Le aconsejamos personalizar cuanto antes la dureza del agua, para ello siga el procedimiento descrito en el cap. “Programación de la dureza del agua”.
1. Conecte el aparato a la corriente eléctrica y presione el interruptor general ON/OFF (A23).
Seleccione un idioma:
 2. Para programar el idioma español, espere ver en el display el mensaje: “PULSAR OK PARA INSTALAR ESPAÑOL”. Mientras aparece el mensaje, pulse el botón OK durante 3 segundos por lo menos (B9) (fig. 1) hasta que aparezca el mensaje en el display “ESPAÑOL INSTALADO”. Después de lo cual, la cafetera muestra en español el mensaje de configuración realizada. Si se equivoca al seleccionar el idioma, siga las indicaciones contenidas en el cap. “Modificar el idioma” para elegir el correcto. Continúe siguiendo las instrucciones facilitadas por el aparato:
 3. Después de 5 segundos, la cafetera indica “LLENAR DEPÓSITO”: para llenar el depósito del agua, deberá extraerlo (fig. 2), enjuagarlo y llenarlo con agua fresca. Coloque de nuevo el depósito empujándolo hasta el tope.
 4. Luego coloque una taza debajo del emulsionador (fig. 3). En la cafetera aparece el mensaje: “AGUA CALIENTE PULSAR OK”. Presione el botón OK (B9) (fig. 1) y transcurridos algunos segundos, saldrá algo de agua por el emulsionador. (La salida del agua se interrumpe automáticamente).
 5. En la cafetera aparece el mensaje: “APAGADO EN CURSO SE RUEGA ESPERAR” y se apaga.
 6. Saque el aparato tirando de éste hacia fuera, tenga cuidado de utilizar las asas correspondientes (fig. 4), abra la tapadera y llene el recipiente con granos de café, a continuación

cierre la tapadera y empuje el aparato hacia dentro.



¡Atención! Para evitar problemas de funcionamiento, no eche nunca café premolido, café torrefacto, café liofilizado, granos con caramelo u objetos que pudieran estropear el aparato.

La cafetera está lista para utilizarla normalmente.



¡Nota Importante! Cuando utilice por primera vez la cafetera, debe preparar 4-5 cafés y 4-5 capuchinos antes de obtener buenos resultados.



¡Nota Importante! En cada encendido, al utilizar el interruptor general ON/OFF (A23) el aparato activará una función de AUTODIAGNÓSTICO y luego se apagará. Para encenderlo de nuevo, gire el mando  (A7) (hacia la derecha o hacia la izquierda) (fig. 5).

Instalación del filtro

La dotación de algunos modelos incluye el filtro ablandador que ayuda a mejorar la calidad del agua utilizada y garantizar al mismo tiempo una vida más larga del aparato.

Para instalarlo, haga lo siguiente:

1. Saque el filtro de la caja (A25).
2. Desplace el cursor del calendario (véase la fig. 28) para que se vean los meses de utilización.



¡Nota Importante! el filtro dura dos meses si el aparato se ha utilizado normalmente, pero si la cafetera no se utiliza y el filtro permanece instalado dura un máximo de tres semanas.

3. Coloque el filtro en el depósito del agua (A12) y ejerza presiones sobre éste para que toque el fondo de dicho depósito (véase la figura 28).
4. Llene el depósito y colóquelo en la cafetera.
5. Gire el emulsionador (A10) hacia fuera y coloque un recipiente debajo (capacidad: mín. 100 ml).



¡Nota Importante! Cuando instale el filtro, debe indicarlo al aparato.

6. Presione el botón MENÚ (B6) para entrar en el menú.
7. Presione el botón NEXT (B7) hasta que vea en el display el mensaje "INSTALAR FILTRO".
8. Presione el botón OK (B9).
9. En el display aparece el mensaje "AGUA CALIENTE PULSAR OK".
10. Presione el botón OK (B9); el aparato empieza a producir agua caliente y en el display se ve el mensaje "SE RUEGA ESPERAR". Cuando ya no sale más agua, la cafetera vuelve automáticamente a "LISTA PARA ELUSO"

Sustitución del filtro ("Restablecer filtro")

Cuando en el display aparece "CAMBIAR FILTRO" o cuando hayan pasado dos meses (véase el calendario), deberá cambiar el filtro:

1. Saque el filtro deteriorado.
2. Saque el filtro nuevo de la caja.
3. Desplace el cursor del calendario (véase la fig. 28) para que se vean los meses de utilización (el filtro dura dos meses).
4. Coloque el filtro en el depósito del agua y ejerza presiones sobre éste para que toque el fondo de dicho depósito (véase la figura 28).
5. Llene el depósito y colóquelo en la cafetera.
6. Gire el emulsionador hacia fuera y coloque un recipiente debajo (capacidad: mín. 100 ml).
7. Presione el botón MENÚ (B6) para entrar en el menú.
8. Presione el botón NEXT (B7) hasta que vea en el display el mensaje "RESTAB. FILTRO NO".
9. Presione el botón CHANGE (B8) en el display aparece el mensaje "RESTAB. FILTRO SÍ".
10. Presione el botón OK (B9) para confirmar.
11. En el display aparece el mensaje "AGUA CALIENTE PULSAR OK".

12. Presione de nuevo el botón OK (B9): el aparato empieza a producir agua caliente y en el display se ve el mensaje "SE RUEGA ESPERAR". Cuando ya no sale más agua, la cafetera vuelve automáticamente a "LISTA PARA EL USO".

Desmontar el filtro

Si quiere utilizar el aparato sin el filtro, debe desmontarlo e indicar dicha operación de la forma siguiente:

1. Presione el botón MENÚ (B6) para entrar en el menú.
2. Presione el botón NEXT (B7) hasta que vea en el display el mensaje "DESINSTALAR FILTRO".
3. Presione el botón OK (B9). El aparato vuelve automáticamente a "LISTA PARA EL USO".

ENCENDIDO Y PRECALENTAMIENTO

Cada vez que enciende el aparato, se realiza automáticamente un ciclo de precalentamiento y de enjuague que no se pueden interrumpir.

Únicamente después de este ciclo, el aparato está listo para el uso.







¡Peligro de quemaduras! Durante el enjuague, sale un poco de agua caliente por las boquillas del surtidor de café. Tenga cuidado de no entrar en contacto con salpicaduras de agua.

Para encender el aparato, gire el mando ① (A7) (hacia la derecha o hacia la izquierda) (fig. 5): en el display aparece el mensaje "CALENTAMIENTO SE RUEGA ESPERAR".

Cuando se completa el calentamiento, en el aparato aparece otro mensaje: "ENJUAGUE SE RUEGA ESPERAR"; en este modo además de calentar la caldera, el aparato deja fluir el agua caliente por los conductos internos para que se calienten también. El aparato se ha calentado cuando en el display aparece el mensaje "LISTA PARA EL USO SABOR NORMAL".

PREPARACIÓN DEL CAFÉ (UTILIZANDO CAFÉ EN GRANO)



1. La cafetera ha sido configurada en la fábrica para preparar café con sabor normal. Se puede preparar café con sabor extra-suave, suave, fuerte o bien extra-fuerte. Para elegir el sabor, presione el botón  (B2) (fig. 6): el sabor elegido del café aparece en el display.
2. Coloque una taza bajo las boquillas del surtidor si quiere preparar 1 café (fig. 7) o 2 tazas para 2 cafés (fig. 8). Para obtener una crema mejor, acerque lo máximo posible el surtidor de café a las tazas, bajándolo (fig. 9).
3. Presione el botón  (B3) si prefiere un café corto o el botón  (B4) para obtener un café normal o el botón  (B5) para un café largo (fig. 10). Pero si quiere preparar 2 cafés, presione el botón dos veces (en los 2 segundos que siguen). Si quiere modificar la cantidad de café que la cafetera dosifica automáticamente en la taza, efectúe las operaciones descritas en el capítulo siguiente. (Ahora el aparato muele los granos y echa el café en la taza. Una vez obtenida la cantidad de café predeterminada, la cafetera detiene la salida automáticamente y expelle el café prensado usado en el cajón de los posos).
4. Cuando pasan unos segundos, la cafetera muestra de nuevo el mensaje de LISTA PARA EL USO y se puede preparar otro café.
5. Para apagar la cafetera, gire el mando  (A7) (hacia la derecha o hacia la izquierda) (fig. 5). (Antes de apagarse, la cafetera se enjuaga automáticamente: sale un poco de agua caliente por las boquillas que se recogerá en la bandeja recoge gotas de abajo. Tenga cuidado de no quemarse).



NOTA 1: Si el café gotea o no sale, gire el regulador del grado de molienda (A17) (fig. 11) una posición en el sentido de las agujas del reloj (véase el cap. “Regular el molinillo de café”). Proceda moviéndolo de una posición a la vez hasta obtener una salida satisfactoria.

NOTA 2: Si el café sale muy rápidamente y la crema no le satisface, gire el regulador del grado de molienda (A17) (fig. 11) una posición en el sentido contrario de las agujas del reloj (véase el cap. “Regular el molinillo de café”). Tenga cuidado de no girar excesivamente el regulador del grado de molienda porque el café podría salir goteando cuando quiera hacer 2 tazas de café.

NOTA 3: Consejos para obtener un café más caliente:

- Si en cuanto se enciende la cafetera queremos preparar una taza de café corto (inferior a 60cc), use el agua caliente del enjuague para precalentar las tazas. Por el contrario, si desde el último café preparado han transcurrido más de 2/3 minutos, antes de hacer otro café, es necesario precalentar el grupo de infusión presionando el botón  (B8) (fig. 12). Luego deje salir el agua en la bandeja recoge gotas, o bien utilice dicha agua para llenar (y luego vaciar) la taza que utilizará para el café para precalentarla.
- No utilice tazas muy gruesas porque absorben mucho calor, salvo que hayan sido calentadas previamente.
- Utilice tazas calentadas previamente, enjuagándolas con agua caliente.

NOTA 4: Mientras que la cafetera está haciendo el café, se puede detener la salida en cualquier momento presionando el botón  (B3) o  (B4) o  (B5) previamente seleccionado.

NOTA 5: En cuanto el café deja de salir, si quiere aumentar la cantidad de café en la taza, basta mantener pulsado el botón  o  o  previamente seleccionado hasta obtener la cantidad deseada (esta operación debe realizarse en los 3 segundos que siguen a la conclusión de la salida).

NOTA 6: Cuando el display muestra el mensaje: “LLENAR DEPÓSITO” se ha de llenar el depósito de agua, sino no sale café de la cafetera. (Es normal que, cuando aparece el mensaje, quede todavía agua en el depósito).

NOTA 7: Después de preparar 14 cafés individuales (o 7 dobles), en la cafetera aparece el mensaje: “VACIAR CAJÓN POSOS” para avisarle de que el cajón de los posos está lleno, deberá

vaciarlo y limpiarlo. Hasta que no limpie el cajón de los posos, el mensaje precedente permanece visualizado y la cafetera no puede preparar café. El aparato indica que ha de vaciar el contenedor aunque no esté lleno cuando han pasado 72 horas desde la primera salida (para que dichas 72 horas se cuenten correctamente, no debe nunca apagar la cafetera con el interruptor general situado en la posición 0). Para la limpieza, abra la portezuela de servicio situada en la parte delantera tirando del surtidor (A13) (fig. 13); entonces deberá sacar la bandeja recoge gotas (A14) (fig. 14), vaciarla y limpiarla.

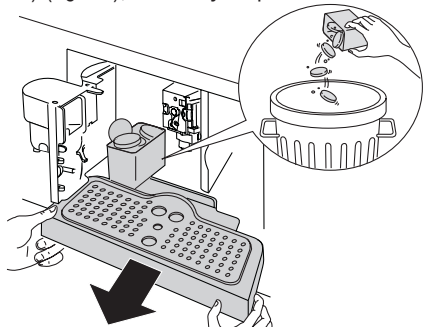

Cuando realice la limpieza, **saque del todo también la bandeja recoge gotas**, para evitar que se caiga al sacar el cajón de los posos.

Vacíe el cajón de los posos de café y límpielo meticulosamente, asegúrese de eliminar todos los restos depositados en el fondo.

¡Atención! Cuando extraiga la bandeja recoge gotas debe obligatoriamente vaciar también el cajón de los posos del café aunque no esté muy lleno. Si no realiza esta operación, cuando prepare los cafés siguientes, el cajón de los posos se puede llenar más de lo previsto y la cafetera se puede obstruir.

NOTA 8: Mientras que la cafetera está haciendo café, no quite nunca el depósito de agua. Efectivamente, si se extrajera, la cafetera después no podría preparar el café y aparecería el mensaje: "MOLIENDA MUY FINA REGULAR MOLINILLO y PULSAR OK". Para volver a encender la cafetera, pulse el botón OK (B9) y deje que salga agua por el emulsionador durante unos segundos.

MODIFICAR LA CANTIDAD DE CAFÉ EN LA TAZA

La cafetera ha sido configurada en la fábrica para dosificar automáticamente las siguientes tipologías de café:

- Café corto, si se presiona el botón ☕ (B3).
 - Café normal, si se presiona el botón ☕ (B4).
 - Café largo, si se presiona el botón ☕ (B5).
- Si quiere modificar estas cantidades, efectúe las siguientes operaciones:
- Presione durante 3 segundos por lo menos y luego suelte el botón ☕ (o ☕ o ☕) para el que quiere modificar la cantidad hasta que en el display aparece el mensaje "PROGRAM. CANTIDAD" y el café empieza a salir de la cafetera.
 - Cuando el café en la taza llega al nivel elegido, presione de nuevo el mismo botón para memorizar la nueva cantidad.

Entonces la cafetera estará reprogramada según las nuevas programaciones y en el display aparece el mensaje "LISTA PARA EL USO".

REGULAR EL MOLINILLO DE CAFÉ

El molinillo de café no debe regularse, por lo menos al inicio, porque ha sido programado en la fábrica para obtener una salida correcta del café. De todas maneras, después de haber preparado los primeros cafés, si la salida fuera muy rápida o muy lenta (goteo) es necesario corregirla con el regulador del grado de molienda (A17) (fig. 11).

¡Atención! El regulador debe girarse solamente mientras que el molinillo de café está funcionando.

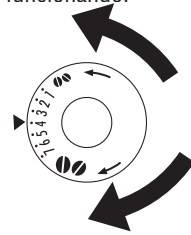





Para que el café salga más lentamente y mejorar el aspecto de la crema, gire una posición en el sentido contrario de las agujas del reloj (= café molido más fino).

Para que el café salga más rápidamente (no goteando),

gire una posición en el sentido de las agujas del reloj (= café molido más grueso).

(La cafetera ha sido controlada en la fábrica utilizando café, por lo que es normal encontrar restos de café en el molinillo de café. Se garantiza que esta cafetera es nueva).

PREPARACIÓN DEL CAFÉ ESPRESSO CON EL CAFÉ PREMOLIDO (EN LUGAR DE EN GRANO)

- Presione el botón  (B7) (fig.15) para seleccionar la función café premolido (así se inhabilita el funcionamiento del molinillo de café). En la cafetera aparece el mensaje “LISTA PARA EL USO PREMOLIDO”.
 - Saque el aparato tirando de éste hacia fuera, tenga cuidado de utilizar las asas correspondientes.
 - Levante la tapa del centro, eche en el embudo una medida de café premolido (fig. 16); empuje el aparato hacia dentro y proceda siguiendo las indicaciones del cap. “Preparación del café (utilizando café en grano)”.
- NB: Se puede hacer sólo 1 café a la vez, pulsando una sola vez el botón  (B3) o  (B4) o  (B5).
- Si, después de haber hecho funcionar la cafetera utilizando café premolido, desea preparar de nuevo café utilizando granos, hay que desactivar la función café premolido, presionando otra vez el botón  (B2) (fig. 6) con lo que el molinillo de café estará habilitado de nuevo para el funcionamiento.

NOTA 1: No eche nunca el café premolido con la cafetera apagada para evitar que se disperse en el interior de la cafetera.

NOTA 2: No eche nunca más de 1 medida, porque la cafetera no hará el café y el café premolido se perderá en el interior de la cafetera ensuciándola o el café saldrá goteando.



NOTA 3: Para dosificar la cantidad de café a emplear, utilice exclusivamente el medidor de la dotación.

NOTA 4: Eche en el embudo solamente café premolido para cafeteras de café espresso: no eche nunca granos de café, café torrefacto, café liofilizado u otros productos que puedan estropear la cafetera.

NOTA 5: Si el embudo se obstruye por haber echado más de una medida de café premolido, utilice un cuchillo para hacer bajar el café (fig. 17), después saque y limpie el grupo de infusión y la cafetera siguiendo las indicaciones del capítulo “Limpieza del grupo de infusión”.

PRODUCCIÓN DE AGUA CALIENTE



La cafetera ha sido configurada en la fábrica para producir automáticamente 200 ml de agua caliente.

- Controle siempre que la cafetera esté lista para el uso.
- Coloque el emulsionador hacia el centro y coloque un recipiente debajo (fig. 3).
- Presione el botón  (B9) (fig. 1). En la cafetera aparece el mensaje “AGUA CALIENTE PULSAR OK”.
- Presione el botón OK y el agua caliente sale por el emulsionador llenando el recipiente inferior. (Le aconsejamos no dejar salir agua caliente durante más de 2 minutos seguidos). Para interrumpir la salida, presione el botón  (B9). De todas formas, la cafetera interrumpe automáticamente la salida cuando se ha obtenido la cantidad de agua caliente predeterminada.

PREPARACIÓN DEL CAPUCHINO (UTILIZANDO LA FUNCIÓN VAPOR)

- Gire el emulsionador (A10) hacia el centro (fig. 3).
- En un recipiente eche 100 gramos de leche aproximadamente por cada capuchino que preparará y colóquelo bajo el emulsionador. Al elegir el tamaño del recipiente, considere que el volumen de la leche se duplica o tri-

plica. Le aconsejamos utilizar leche semidesnatada a temperatura del frigorífico.

- Gire el mando vapor  (A9) (fig.18) (hacia la derecha o hacia la izquierda). El display visualiza “VAPOR PULSAR OK”.
- Presione el botón OK (B9) (fig. 1).
- Para interrumpir la salida de vapor, gire el mando vapor  (A9).
- Sumerja el emulsionador (A10) en el recipiente que contiene la leche (fig.19), teniendo cuidado de no sumergir la línea en relieve en el emulsionador (indicada con la flecha en la fig. 19). Por el emulsionador sale el vapor que da a la leche un aspecto cremoso y espumoso. Para obtener una espuma más cremosa, sumerja el emulsionador en la leche y dé vueltas al recipiente con movimientos lentos partiendo de abajo hacia arriba. (Le aconsejamos no dejar salir vapor durante más de 2 minutos seguidos).
- Una vez obtenida la espuma deseada, interrumpa la salida de vapor girando el mando vapor  (A9).
- Prepare el café siguiendo las indicaciones anteriores, utilice tazas suficientemente grandes y llénelas después con la leche espumosa preparada anteriormente. El capuchino está listo. Dulcifique a su gusto, y si lo desea, puede espolvorear un poco de chocolate en polvo sobre la espuma.

IMPORTANTE: limpie siempre el sistema capuchino inmediatamente después de haberlo utilizado. Haga lo siguiente:

- Gire el mando vapor  (A9), pulse el botón OK (B9) para dejar salir durante algunos segundos una pequeña cantidad de vapor. Esto vaciará el emulsionador de cualquier resto de leche.

IMPORTANTE: para garantizar la higiene, le recomendamos seguir este procedimiento después de preparar cada capuchino para evitar estancamientos en el circuito de la leche.

- Espere unos minutos para que el emulsionador se enfríe luego, con una mano, sujete la palanca del emulsionador firmemente y, con la otra, desenrosque el emulsionador

dándole vueltas en el sentido de las agujas del reloj y sáquelo por abajo (fig. 20).

- Extraiga la boquilla (A11) del emulsionador tirando de ella hacia abajo (fig. 21).
- Lave el emulsionador y la boquilla con precaución, con agua caliente.
- Asegúrese de que los dos agujeros ilustrados en la figura 22 no estén obstruidos. Si es necesario, límpielos con un alfiler.
- Vuelva a colocar la boquilla encajándola y girándola con fuerza hacia arriba en el emulsionador.
- Vuelva a colocar el emulsionador empujándolo hacia arriba y girándolo en sentido contrario al de las agujas del reloj.

LIMPIEZA Y MANTENIMIENTO

Antes de efectuar cualquier operación de limpieza, debe dejar enfriar la cafetera y desenchufarla de la corriente. No sumerja nunca la cafetera en el agua: es un aparato eléctrico. No use disolventes o detergentes abrasivos para limpiar la cafetera. Es suficiente utilizar un paño húmedo y suave. Ninguno de los componentes de la cafetera debe lavarse NUNCA en lavavajillas.

Limpieza de la cafetera

Limpie periódicamente las siguientes partes de la cafetera:

- Cajón para posos de café (A4).
- Bandeja recogegotas (A14).
- Depósito del agua (A12).
- Boquillas del surtidor de café (A13), boquilla del emulsionador (A11), emulsionador (A10).
- Embudo para echar el café premolido (A21),
- El interior de la cafetera, accesible tras haber abierto la portezuela de servicio (A2).
- El grupo de infusión (A5).

Limpieza del cajón de los posos de café

Cuando en el display aparece el mensaje “VACIAR CAJÓN POSOS”, es necesario vaciarlo y

limpiarlo. Hasta que no limpie el cajón de los posos, el mensaje precedente permanece visualizado y la cafetera no puede preparar café. Para limpiar:

- Abra la portezuela de servicio (A2) en la parte delantera (fig.13), saque a continuación la bandeja recogegotas (A14) para vaciarla y limpiarla.
- Vacíe el cajón de los posos de café y límpielo meticulosamente, asegúrese de eliminar todos los restos depositados en el fondo.



¡Atención! Cuando extraiga la bandeja recogegotas debe obligatoriamente vaciar también el cajón de los posos del café aunque no esté muy lleno. Si no realiza esta operación, cuando prepare los cafés siguientes, el cajón de los posos se puede llenar más de lo previsto y la cafetera se puede obstruir.

Limpieza de la bandeja recogegotas



¡Atención! Si no vacía periódicamente la bandeja recogegotas, el agua puede derramarse por el borde y penetrar en el interior de la cafetera o en los lados. Lo cual puede estropear la cafetera y el mueble.

La bandeja recogegotas tiene un indicador con flotador (de color rojo) del nivel de agua que contiene (fig. 24). Antes de que este indicador empiece a sobresalir de la bandeja apoya tazas, debe vaciarse la bandeja y limpiar.

Para extraer la bandeja:

1. Abra la portezuela de servicio (A2) (fig. 13).
2. Extraiga la bandeja recogegotas (A14) y el cajón de los posos del café (A4) (fig. 14).
3. Vacíe la bandeja recogegotas y el cajón de los posos (A4) y lávelos.
4. Vuelva a colocar la bandeja recogegotas con el cajón de los posos del café (A4).
5. Cierre la portezuela de servicio.

Limpieza del depósito del agua

1. Limpie periódicamente (una vez al mes aproximadamente) el depósito del agua (A12)

con un paño húmedo y un poco de detergente delicado.

2. Enjuague meticulosamente el depósito del agua tras haberlo limpiado para eliminar todos los restos de detergente.

Limpieza de las boquillas del surtidor

1. Limpie las boquillas (A13) periódicamente con una esponja o un paño (fig. 25).
 2. Controle periódicamente que los agujeros del surtidor de café no estén obstruidos. Si es necesario, utilice un palillo de dientes para eliminar los restos de café (fig. 23).
- Llenar con agua fresca y potable.
 - Vaciar el depósito de agua cuando el aparato no se utilizará por un período de tiempo prolongado (vacaciones, etc.).
 - Reemplazar el agua en caso de que el aparato no se utilice durante más de dos días.

Limpieza del embudo para echar el café premolido

Controle periódicamente (aproximadamente una vez al mes) que el embudo para echar el café premolido no esté obstruido (A21). Si es necesario, utilice un cuchillo para eliminar los restos de café (fig. 17).



¡Peligro! Antes de realizar cualquier operación de limpieza, apague la cafetera pulsando el interruptor general ON/OFF (A23) y desenchúfela de la corriente. No sumerja nunca la cafetera en el agua.

Limpieza del interior de la cafetera

1. Controle periódicamente (aproximadamente una vez por semana) que el interior de la cafetera no esté sucio. Si es necesario, utilice un cuchillo y una esponja para eliminar los restos de café.
2. Aspire todos los restos con un aspirador (fig. 26).

Limpieza del grupo de infusión

Debe limpiar dicho grupo (A5) al menos una vez

al mes.

! **¡Atención!** No puede extraer el grupo de infusión (A5) cuando la cafetera está encendida. No intente extraer el grupo de infusión a la fuerza porque puede estropear la cafetera.

1. Asegúrese de que la cafetera se haya apagado correctamente (véase “Apagado”).
2. Abra la portezuela de servicio (A2) (fig. 13).
3. Extraiga la bandeja recogegotas (A14) y el cajón de los posos (fig. 14).
4. Presione hacia dentro los dos botones de desenganche de color rojo y al mismo tiempo extraiga el grupo de infusión hacia fuera (fig. 27).

! **¡Atención!** Limpie el grupo de infusión sin detergente porque el interior del pistón se ha tratado con un lubricante que el detergente eliminaría, causando el encolado y la inutilización del grupo de infusión.

5. Sumerja durante 5 minutos aproximadamente el grupo de infusión en el agua y enjuáguelo bajo el grifo.
6. Después de la limpieza, vuelva a colocar el grupo de infusión (A5), introdúzcalo en el soporte y en el perno inferior;

Soporte

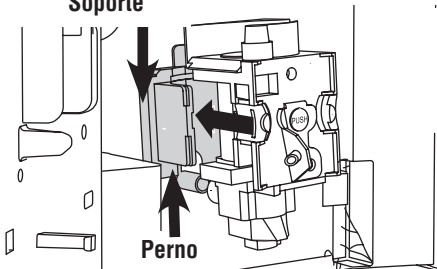

a continuación presione PUSH hasta oír el clic de enganche.

i **¡Nota Importante!** Si le resulta difícil colocar el grupo de infusión, debe (antes de colocarlo) situarlo correctamente presionando con fuerza al mismo tiempo por la parte inferior y superior como se indica en la figura.

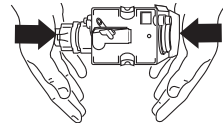

7. Tras haberlo colocado, asegúrese de que los dos botones rojos sobresalgan.
8. Vuelva a colocar la bandeja recogegotas (A14) con el cajón de los posos.
9. Cierre la portezuela de servicio (A2).

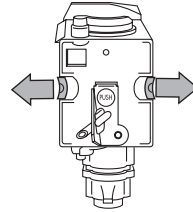

MODIFICAR Y CONFIGURAR LOS PARÁMETROS DEL MENÚ

Después de haber girado el mando ① (A7) y esperado que la cafetera esté lista para el uso, puede intervenir en el interior del menú para modificar los siguientes parámetros o funciones:

- RELOJ
- AUTO ON 0:00
- AUTOENCENDIDO NO
- DESCALCIFICACIÓN NO
- TEMPERATURA MEDIA
- OFF.DESPUÉS DE 30MIN
- DUREZA AGUA 4
- VALORES FÁBRICA NO
- INSTALAR FILTRO/DESINSTALAR FILTRO
- RESTAB. FILTRO NO (SI ESTÁ INSTALADO)

Programación del reloj

Para poner en hora el reloj de la cafetera, efectúe las siguientes operaciones:

- Presione el botón MENÚ (B6) y presione repetidamente el botón NEXT (B7) hasta que aparezca el mensaje “RELOJ 00:00”.
- Presione el botón CHANGE (B8) para programar la hora del reloj. (Si mantiene presionado el botón CHANGE, la hora cambia rápidamente).

- Presione el botón OK (B9) para validar.
- Presione el botón MENÚ para salir del modo de programación o NEXT para modificar otros parámetros.

Cuando el aparato está en stand-by, al presionar un botón, en el display se ve la hora durante 5 segundos y, si se ha configurado, el símbolo

 del encendido automático.

Programación de la hora de encendido automático

Esta función le permite programar la hora de encendido automático de la cafetera para que esté lista para el uso.

- Asegúrese de haber programado el reloj de la cafetera, siguiendo las indicaciones del capítulo anterior.
- Presione el botón MENÚ (B6) (el piloto sobre el botón se enciende) y presione repetidamente el botón NEXT (B7) hasta que aparezca el mensaje “AUTO ON 00:00”.
- Presione el botón CHANGE (B8) para programar la hora de encendido automático. (Si mantiene presionado el botón CHANGE, la hora cambia rápidamente).
- Presione el botón OK (B9) para validar el dato.
- Presione una vez el botón NEXT y aparecerá el mensaje “AUTOENCENDIDO NO”.
- Presione el botón CHANGE para modificar la función (la cafetera muestra el mensaje “AUTOENCENDIDO SÍ”).
- Presione el botón OK para activar la función de encendido automático.

NOTA: cuando la cafetera está apagada y ha programado la hora de encendido automático, junto a la hora visualizada en el display no iluminado aparece también el símbolo .

- Presione el botón MENÚ para salir del modo de programación o NEXT para modificar otros parámetros.

Descalcificación



¡Atención! Antes de realizar la descalcificación, asegúrese de haber quitado el filtro

ablandador.



¡Atención! El descalcificante contiene ácidos que pueden irritar la piel y los ojos. Respete rigurosamente las advertencias de seguridad del fabricante, contenidas en el recipiente del descalcificante y las advertencias relativas al comportamiento que adoptar en caso de contacto con la piel o los ojos.



¡Nota Importante! Utilice exclusivamente el descalcificante recomendado por el fabricante. En caso contrario la garantía no será válida. Por otro lado, la garantía no es válida si la descalcificación no se realiza regularmente. Al calentar continuamente el agua utilizada para preparar el café, es normal que, con el tiempo, los conductos internos de la cafetera se llenen de cal. Cuando la cafetera muestra el mensaje “DESCALCIFICACIÓN” ha llegado el momento de efectuar la descalcificación. Proceda de la siguiente manera:

- Asegúrese de que la cafetera esté lista para el uso y de haber quitado el filtro ablandador.
- Presione el botón MENÚ (B6) y presione el botón NEXT (B7) hasta que aparezca el mensaje “DESCALCIFICACIÓN NO”.
- Presione el botón CHANGE (B8) y la cafetera mostrará el mensaje “DESCALCIFICACIÓN SÍ”.
- Presione el botón OK (B9) para poner en marcha el programa de descalcificación. Aparecerá el mensaje “ACTIVAR DESCALCIF. PULSAR OK”.
- Vacíe el depósito del agua, eche el contenido del frasco de descalcificante, respete las indicaciones del envase y añada agua. Para las operaciones sucesivas, use un descalcificante del mismo tipo y de la misma marca que el suministrado en el equipamiento (disponible en los centros de asistencia técnica autorizados por el fabricante), o un descalcificante recomendado por el centro de asistencia: siga siempre las indicaciones del envase.
- Enganche el emulsionador en la boquilla.
- Coloque bajo el emulsionador un recipiente

con una capacidad mínima de 2 litro (fig. 3).

- Presione el botón OK, la solución descalcificante sale por el emulsionador y empieza a llenar el recipiente inferior. En la cafetera aparece el mensaje “CAFETERA EN DESCALCIFICACIÓN”.
- El programa de descalcificación ejecuta automáticamente una serie de erogaciones y de pausas para eliminar las incrustaciones de cal dentro de la cafetera.
- Cuando transcurren unos 30 minutos, la cafetera muestra el mensaje “ENJUAGUE LLENAR DEPÓSITO”. Entonces, tendrá que efectuar el enjuague para eliminar los restos de la solución descalcificante del interior de la cafetera; proceda de la siguiente manera:
- Vacíe el depósito del agua, enjuáguelo y llénelo con agua limpia.
- Vuelva a colocar el depósito.
- Vacíe el recipiente lleno de líquido y colóquelo de nuevo bajo el emulsionador.
- Presione el botón OK. El agua caliente sale por el emulsionador y llena el recipiente situado debajo y en la cafetera aparece el mensaje “ENJUAGUE”.
- Cuando la cafetera haya vaciado el depósito del agua, aparecerá el mensaje “ENJUAGUE COMPLETO PULSAR OK”.
- Presione el botón OK y llene de nuevo el depósito del agua con agua limpia.
- El programa de descalcificación ha concluido y la cafetera está lista para preparar de nuevo café.

NOTA: Si se interrumpe el procedimiento de descalcificación antes de que termine, la cafetera muestra aún el mensaje de descalcificar y habrá que realizar todas las operaciones desde el inicio. Vacíe el depósito del agua, enjuáguelo, llénelo con agua limpia y haga salir una taza de agua caliente.



¡Atención! LA GARANTÍA NO ES VÁLIDA SI LA DESCALCIFICACIÓN NO SE REALIZA REGULARMENTE.

Modificar la temperatura del café

Para modificar la temperatura del café, efectúe

las siguientes operaciones:

- Presione el botón MENÚ (B6) y presione repetidamente el botón NEXT (B7) hasta que aparezca el mensaje “TEMPERATURA ALTA”.
- Presione el botón CHANGE (B8) hasta que aparezca la temperatura del café elegida.
- Presione el botón OK (B9) para confirmar.
- Presione el botón MENÚ para salir del modo de programación o NEXT para modificar otros parámetros.

Modificar la duración del encendido

La cafetera ha sido configurada en la fábrica para apagarse automáticamente después de 30 minutos tras la última utilización. Para modificar este tiempo (máx. 120 min.), haga lo siguiente:

- Presione el botón MENÚ (B6) y presione repetidamente el botón NEXT (B7) hasta que aparezca el mensaje “OFF.DESPUÉS DE 30MIN”.
- Presione el botón CHANGE (B8) para modificar el tiempo durante las cuales la cafetera debe permanecer encendida.
- Presione el botón OK (B9) para validar el dato.
- Presione el botón MENÚ para salir del modo de programación o NEXT para modificar otros parámetros.

Programación de la dureza del agua

Aparece el mensaje de descalcificar después de un período predeterminado de funcionamiento, que ha sido configurado en la fábrica teniendo en cuenta la cantidad máxima de cal que puede contener el agua corriente. Si lo desea, puede prolongar este período de funcionamiento y hacer, por lo tanto, con menor frecuencia la operación de descalcificación programando la cafetera según el contenido de cal del agua utilizada. Haga lo siguiente:

- Tras haber quitado de su envoltura la tira reactiva “Total hardness test” (adjunta con la pág. 2), sumérjala completamente en el

agua durante algunos segundos. Después sáquela y espere unos 30 segundos (hasta que cambie de color y se formen cuadrados rojos).

- Encienda la cafetera girando el mando  (A7) (fig. 5);
- Presione el botón MENÚ (B6) y a continuación presione repetidamente el botón NEXT (B7) hasta que aparezca el mensaje en la cafetera “DUREZA AGUA 4”.
- Presione el botón CHANGE todas las veces necesarias hasta que el número indique cuantos son los cuadrados rojos que se han formado en la tira reactiva (ejemplo, si en la tira reactiva se han formado 3 cuadrados rojos hay que presionar tres veces el botón para que aparezca el mensaje “DUREZA AGUA 3”).
- Presione el botón OK (B9) para validar el dato. Entonces, la cafetera está programada para avisar cuándo es efectivamente necesario ejecutar la descalcificación, de acuerdo con el contenido real de cal en el agua.

Reconfigurar valores de fábrica (reset)

Podemos volver a las configuraciones originales de la cafetera (incluso después de que el usuario las haya modificado), efectuando las siguientes operaciones:

- Presione el botón MENÚ (B6) y a continuación presione repetidamente el botón NEXT (B7) hasta que aparezca el mensaje en la cafetera: “VALORES FÁBRICA NO”.
- Presione el botón CHANGE (B8) y la cafetera mostrará el mensaje “VALORES FÁBRICA SÍ”.
- Presione el botón OK (B9) para volver a las configuraciones de la fábrica.
- La cafetera vuelve a las configuraciones de la fábrica y muestra el mensaje de “LISTA PARA EL USO”.

MODIFICAR EL IDIOMA

Si quiere cambiar el idioma, presione el botón CHANGE durante 5 segundos por lo menos hasta

que aparezca en la cafetera el mensaje de instalación en varios idiomas. A continuación, elija el idioma siguiendo las instrucciones del apartado “Primera puesta en marcha del aparato”.

APAGADO DEL APARATO

Cada vez que apaga el aparato, se realiza automáticamente un enjuague que no se puede interrumpir.



¡Peligro de quemaduras! Durante el enjuague, sale un poco de agua caliente por las boquillas del surtidor de café. Tenga cuidado de no entrar en contacto con salpicaduras de agua. Para apagar el aparato, gire el mando de encendido/stand-by (A7). El aparato realiza el enjuague y luego se apaga.



¡Nota Importante! Si no utiliza el aparato durante largos períodos, presione también el interruptor general ON/OFF (A23), situado en la parte trasera del aparato, para ponerlo en la posición 0.

DATOS TÉCNICOS

Tensión: 220-240 V~ 50/60 Hz máx. 10A

Potencia absorbida: 1350W

Presión: 15 bares

Capacidad del depósito del agua: 1,8 litros

Dimensiones LxHxP: 595x455x398 mm

Peso: 23 kg



Este producto es conforme al Reglamento (CE) N° 1935/2004 sobre los materiales y objetos destinados a entrar en contacto con alimentos

ELIMINACIÓN



No elimine el aparato con los residuos domésticos, ha de entregarlo a un centro de recogida selectiva oficial.

MENSAJES MOSTRADOS EN EL DISPLAY

MENSAJE MOSTRADO	POSIBLE CAUSA	SOLUCIÓN
LLENAR DEPÓSITO	<ul style="list-style-type: none">El depósito del agua está vacío o colocado incorrectamente.	<ul style="list-style-type: none">Llene el depósito del agua y/o colóquelo correctamente, empújelo hasta el tope.
MOLIENDA MUY FINA REGULAR MOLINILLO y alternando PULSAR OK.	<ul style="list-style-type: none">La molienda es muy fina y por lo tanto el café sale demasiado lentamente.La cafetera no puede preparar el café porque hay aire en el circuito hidráulico.	<ul style="list-style-type: none">Gire el regulador del grado de molienda una posición hacia el número 7.Pulse el botón OK (B9) y deje que salga agua por el emulsionador.
VACIAR CAJÓN POSOS	<ul style="list-style-type: none">El cajón de los posos de café (A4) está lleno o han pasado más de tres días desde la primera erogación (dicha operación garantiza una higiene correcta de la cafetera).	<ul style="list-style-type: none">Vacíe el cajón de los posos y límpielo y vuélvalo a colocar. Importante: cuando extraiga la bandeja recogegotas debe obligatoriamente vaciar también el cajón de los posos del café aunque no esté muy lleno. Si no realiza esta operación, cuando prepare los cafés siguientes, el cajón de los posos se puede llenar más de lo previsto y la cafetera se puede obstruir.
COLOCAR CAJÓN POSOS	<ul style="list-style-type: none">Después de la limpieza, no ha colocado el cajón de los posos.	<ul style="list-style-type: none">Abra la portezuela de servicio y coloque el cajón de los posos.
ECHAR CAFÉ PREMOLIDO	<ul style="list-style-type: none">Se ha seleccionado la función “café premolido” pero no ha echado el café premolido en el embudo.El embudo (A21) está obstruido.	<ul style="list-style-type: none">Extraiga la cafetera y eche el café premolido en el embudo.Vacíe el embudo con un cuchillo siguiendo las indicaciones del párrafo “Limpieza del embudo para echar el café premolido”.

MENSAJE MOSTRADO	POSIBLE CAUSA	SOLUCIÓN
DESCALCIFICACIÓN	<ul style="list-style-type: none"> Indica que ha de descalcificar la cafetera. 	<ul style="list-style-type: none"> Debe realizar cuanto antes el programa de descalcificación descrito en el cap. “Descalcificación”.
DISM. DOSIS CAFÉ	<ul style="list-style-type: none"> Ha utilizado demasiado café. 	<ul style="list-style-type: none"> Seleccione un sabor más suave o eche menos café premolido y pida de nuevo la salida de café.
LLENAR CAFÉ EN GRANO	<ul style="list-style-type: none"> Se ha acabado el café en grano. 	<ul style="list-style-type: none"> Llene el recipiente de café en grano.
COLOCAR GRUPO DE INFUSIÓN	<ul style="list-style-type: none"> Después de la limpieza no ha colocado el grupo de infusión. 	<ul style="list-style-type: none"> Siga las indicaciones del cap. “Limpieza del grupo de infusión” para colocar el grupo de infusión.
CERRAR PORTEZUELA	<ul style="list-style-type: none"> La portezuela de servicio está abierta. 	<ul style="list-style-type: none"> Cierre la portezuela de servicio.
ALARMA GENÉRICA	<ul style="list-style-type: none"> La cafetera está muy sucia por dentro. 	<ul style="list-style-type: none"> Siga las indicaciones del párrafo “limpieza y mantenimiento” para limpiar meticulosamente la cafetera. Si después de la limpieza, sigue apareciendo el mensaje, póngase en contacto con un centro de asistencia.
¡CAMBIAR FILTRO!	<ul style="list-style-type: none"> Indica que hay que cambiar el filtro ablandador (A25). 	<ul style="list-style-type: none"> Debe cambiar inmediatamente el filtro siguiendo las indicaciones del párrafo “Sustitución del filtro”.

SOLUCIÓN DE LOS PROBLEMAS

A continuación se enumeran algunos posibles funcionamientos incorrectos.

Si no puede resolver el problema en el modo descrito, póngase en contacto con el servicio de asistencia técnica.

PROBLEMA	POSIBLE CAUSA	SOLUCIÓN
El café no está caliente.	<ul style="list-style-type: none">Las tazas no se han precalentado.El grupo de infusión se ha enfriado porque han pasado 2/3 minutos desde el último café.	<ul style="list-style-type: none">Enjuague las tazas con agua caliente para calentarlas.Antes de preparar el café, presione el botón  (B8) (fig.12) para calentar el grupo de infusión).
El café tiene poca crema.	<ul style="list-style-type: none">El café se ha molido demasiado grueso.La mezcla del café no es adecuada.	<ul style="list-style-type: none">Gire el regulador del grado de molienda una posición hacia el número 1 en el sentido contrario de las agujas del reloj mientras que el molinillo de café está funcionando (fig. 11).Utilice una mezcla de café para cafeteras de café espresso.
El café sale muy lentamente o gotea.	<ul style="list-style-type: none">El café se ha molido demasiado fino.	<ul style="list-style-type: none">Gire el regulador del grado de molienda una posición hacia el número 7 en el sentido de las agujas del reloj mientras que el molinillo de café está funcionando (fig. 11).Gire el regulador gradualmente una posición hasta que el café salga correctamente. Podrá ver el efecto solamente después de preparar 2 cafés.

PROBLEMA	POSIBLE CAUSA	SOLUCIÓN
El café sale demasiado rápidamente.	<ul style="list-style-type: none"> El café se ha molido demasiado grueso. 	<ul style="list-style-type: none"> Gire el regulador del grado de molienda una posición hacia el número 1 en el sentido contrario de las agujas del reloj mientras que el molinillo de café está funcionando (fig. 11). Tenga cuidado de no girar excesivamente el regulador del grado de molienda pues cuando prepare dos cafés, saldrán goteando. Podrá ver el efecto solamente después de preparar 2 cafés.
El café no sale por una o por ninguna de las dos boquillas del surtidor.	<ul style="list-style-type: none"> Las boquillas están obstruidas. 	<ul style="list-style-type: none"> Limpié las boquillas con un palillo de dientes (fig. 23).
El café sale por la portezuela de servicio (A2) en vez de por las boquillas del surtidor.	<ul style="list-style-type: none"> Los agujeros de las boquillas están obstruidos con café molido seco. El dispositivo carga café (A3) dentro de la portezuela de servicio se ha bloqueado. 	<ul style="list-style-type: none"> Limpié las boquillas con un palillo de dientes, una esponja o una escobilla de cocina con cerdas duras (fig. 23). Limpié meticulosamente el dispositivo carga café (A3), sobre todo cerca de las bisagras.
Sale agua en vez de café por el surtidor.	<ul style="list-style-type: none"> El café premolido está bloqueado en el embudo (A21). 	<ul style="list-style-type: none"> Limpié el embudo (A21) con un tenedor de madera o de plástico, limpie la cafetera por dentro.

RECETAS

Café al ponche

Ingredientes (para 6 personas):

1/2 l de café caliente
1/2 l de Oporto blanco
1/2 l de ron
100 g de azúcar de caña confitado

Preparación:

Eche el café en una cacerola, añada el ron y el Oporto y caliente hasta que hierva. Añada el azúcar gradualmente, pruebe para ver si está suficientemente dulce. Cuando el azúcar se haya disuelto puede servir en vasos tradicionales bajos.

Café del Emperador

Ingredientes (para 3 personas):

3 cafés espresso
3 yemas de huevo
3 cucharaditas de azúcar
3 dl de leche
2 vasitos de brandy

Preparación:

Bata las yemas de huevo con el azúcar y el brandy,

Añada la leche caliente y el café caliente.

TRUCO: monte ligeramente la leche y añádala lentamente al final. Ideal para tomar con una tarta de chocolate.

Café Danés

Ingredientes:

6 huevos
raspadura de un limón
100 g de azúcar
3/4 l de café fuerte, frío
1 vaso grande de brandy

Preparación:

Bata los huevos y la raspadura de un limón y añada el azúcar gradualmente hasta obtener una masa espumosa. Añada lentamente el café y el brandy sin dejar de mezclar. Sirva en una taza de té o en vasos "Ballon" helados.

Café Irlandés

Ingredientes (para 3 personas):

2 cucharadas de azúcar
1 cucharada de agua
9 cucharaditas de nata para montar
6 cucharadas de Whisky Irlandés
4 tazas de café caliente

Preparación:

Hierva el agua y el azúcar durante un minuto aproximadamente, añada el whisky y el café caliente. Mezcle y vierta en vasos de pie. Vierta lentamente la nata sobre el café (3 cucharaditas por vaso).

TRUCO: monte ligeramente la nata para que flote en la superficie del café. Puede echar también Grand Marnier o Calvados.

Sorbete de café

Ingredientes (para 4 personas):

200 g de azúcar granulado
2 dl de café espresso

Preparación:

Disuelva el azúcar en 1/2 litro de agua y prepare un almíbar dejando hervir a fuego suave unos minutos; deje enfriar y añada el café. Cuando esté bien mezclado, filtre y póngalo en el congelador, mezcle a menudo hasta alcanzar una consistencia granulosa.

Café granizado

Ingredientes:

4 cafés espresso
4 cucharaditas de azúcar
12 cubitos de hielo

Preparación:

Pique el hielo y añádalo al café azucarado previamente.

Agite en una coctelera hasta obtener una consistencia cremosa y espumosa.

TRUCO: utilice una batidora para mezclar con velocidad baja y sirva en una flauta o en un vaso recto.



www.teka.com

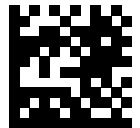

Asped mos eriatius sit atet hicil et velit 5713231351_04_0920